



Centro 100 L G1

Radial-Rohrventilatoren in Kunststoffgehäusen

- Steuerung: Eingebauter Drehzahlregler
- Laufradtyp: Radiallaufrad mit rückwärts gekrümmten Schaufeln
- Gehäusematerial: Polypropylen
- In beliebiger Position
- Stromkabel mit Netzstecker
- Temperatursensor

	Maßeinheit	Centro 100 L G1	
Stützengröße	mm	100	
Phasen	-	1	
Minimale Versorgungsspannung	V	230	
Maximale Versorgungsspannung	V	230	
Netzfrequenz	Hz	50	60
Nennleistung	W	62	
Stromaufnahme	A	0.38	
Maximaler Volumenstrom bei 50 Hz	m ³ /h	205	
Drehzahl bei 50 Hz	-	2650	
Gewicht	kg	2.01	
Maximale Fördermitteltemperatur	°C	55	
Minimale Fördermitteltemperatur	°C	-25	
Schutzart	-	IPX4	
Motorschutzart	-	IP44	
Material des Laufrads	-	Plastik	

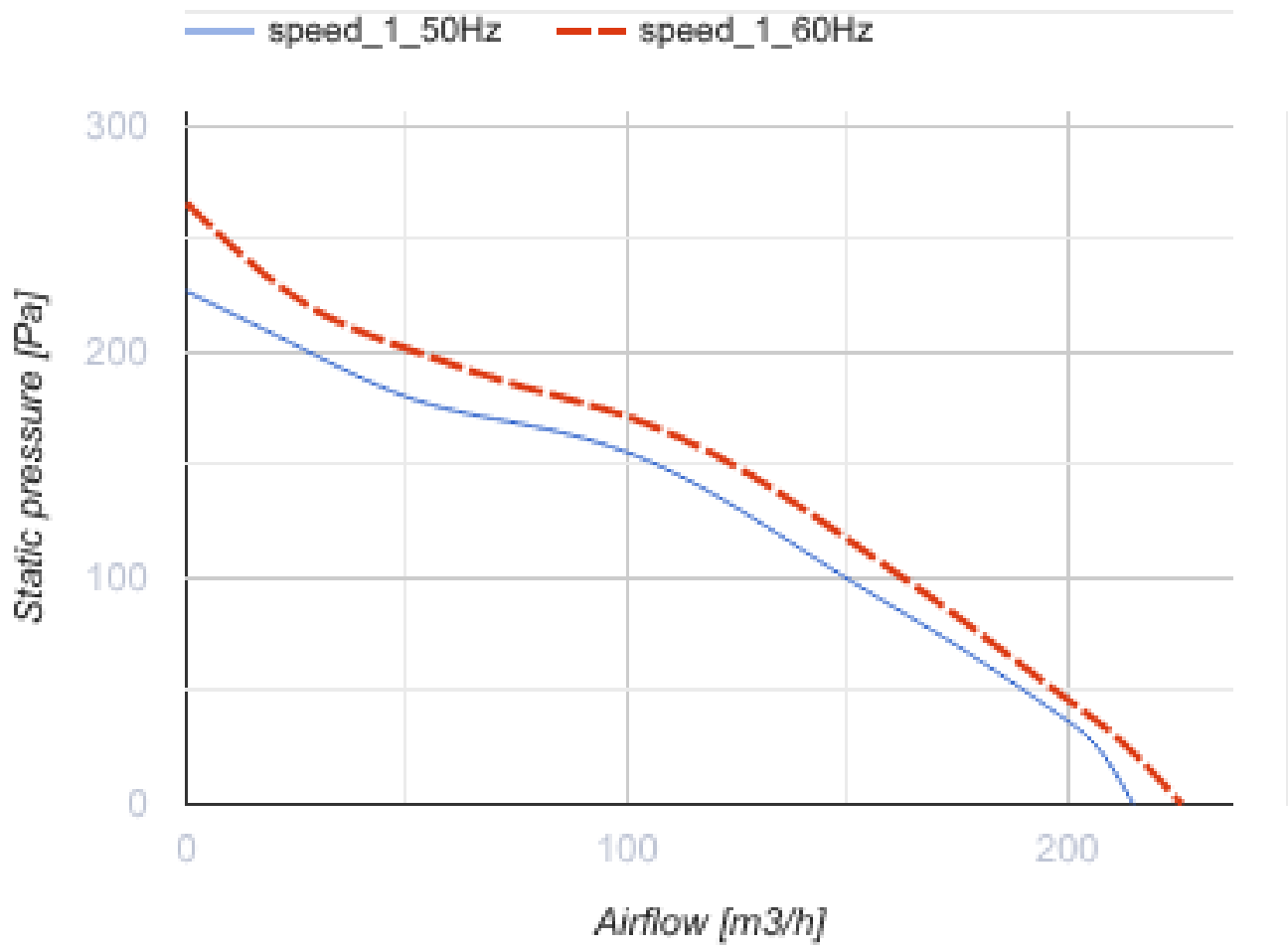

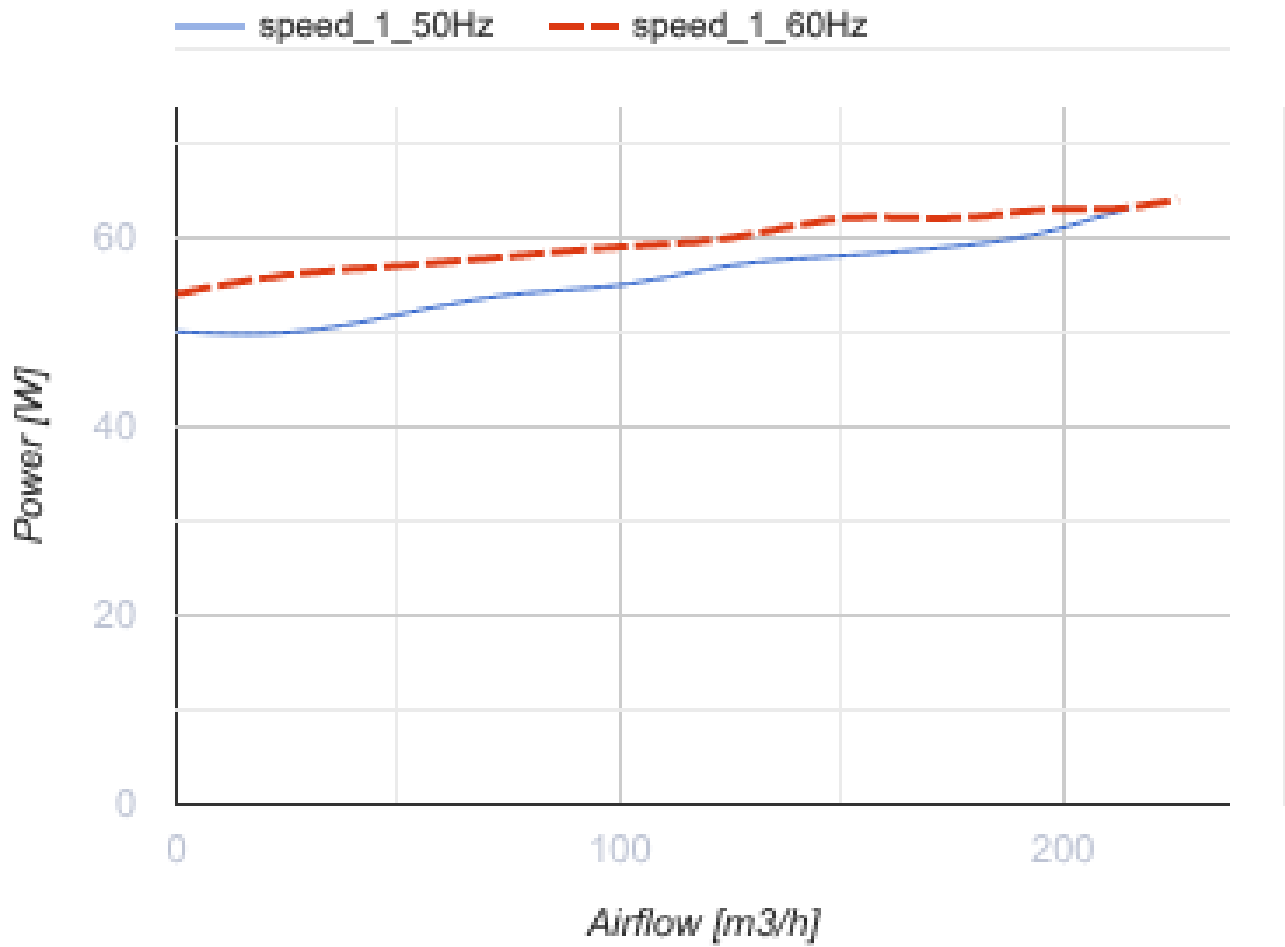

Abmessungen

ØD	ØD1	B	L	L1	L2	L3
100	250	270	230	30	27	30

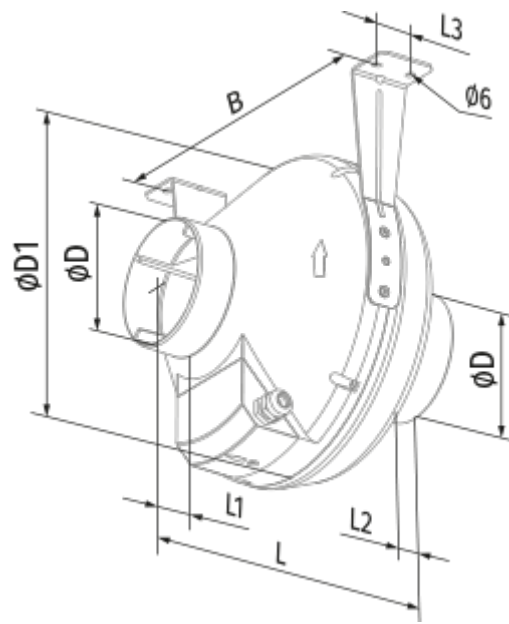

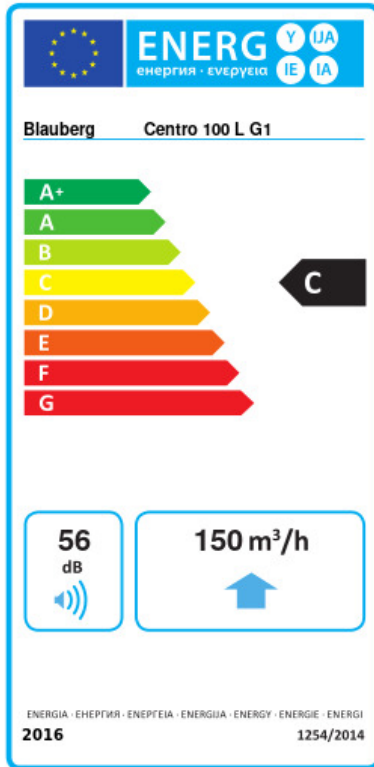

Ecodesign



Warenzeichen	Blauberg					
Modell	Centro 100 L G1					
Spezifischer Energieverbrauch (SEV) (kWh/(m²/a))	Kalt		Durchschnittlich		Warm	
	-51.7	A+	-24.6	C	-9.1	F
Typ des Lüftungsgeräts	Unidirektional					
Antriebsart	Drehzahlregelung					
Typ des Wärmerückgewinnungssystems	Nicht vorhanden					
Maximaler Luftvolumenstrom (m³/h)	150					
Elektrische Eingangsleistung (W)	62					
Referenzvolumenstrom (m³/s)	0.029					
Referenzdruckdifferenz (Pa)	50					
Spezifische Leistungsaufnahme (SPI) (W/(m³/h))	0.276					
Steuerungstypologie	Örtliche Bedarfssteuerung					
Maximale externe Leckagerate (%)	2.7					
Anlagentyp	RVU UVU					
Schallleistungspegel (dB(A))	56					
Jährlicher Stromverbrauch (JSV) (kWh/a)	Kalt		Durchschnittlich		Warm	
	146		146		146	
Jährliche Einsparung an Heizenergie (JEH) (kWh/a)	Kalt		Durchschnittlich		Warm	
	5536		2830		1280	

Zubehör



Schalldämpfer

Produktname	Foto	Beschreibung
SD 100/600		Schalldämpfer
SD 100/900		Schalldämpfer
SD 100/1200		Schalldämpfer

Filterboxen

Produktname	Foto	Beschreibung
KFBK 100		Luftfilter-box
KFBT 100 G4		Luftfilter-box
KFBT 100 F5		Luftfilter-box
KFBT 100 F7		Luftfilter-box

Lüftungszubehör

Produktname	Foto	Beschreibung
VRV 100		Federbelastete Rückschlagklappen
VKA 100		Verschlussklappen

Steuerungen

Produktname	Foto	Beschreibung
CDT E1.8		Thyristor-Drehzahlregler
CDT1 E0.5		Drehzahlregler

Luftleitungen, Verbindungen und Komponenten

Produktname	Foto	Beschreibung
K 100		Bügel für flexible Rohre