



## Centro 125 GI1

Radial-Rohrventilatoren in Kunststoffgehäusen

- Schalldruckpegel LpA bei 3 m: 40
- Steuerung: Eingebauter Drehzahlregler
- Laufradtyp: Radiallaufrad mit rückwärts gekrümmten Schaufeln
- Gehäusematerial: Polypropylen
- In beliebiger Position
- Stromkabel mit Netzstecker
- Temperatursensor

	Maßeinheit	Centro 125 GI1	
Stützengröße	mm	125	
Phasen	-	1	
Minimale Versorgungsspannung	V	230	
Maximale Versorgungsspannung	V	230	
Netzfrequenz	Hz	50	60
Nennleistung	W	63	
Stromaufnahme	A	0.29	
Maximaler Volumenstrom bei 50 Hz	m³/h	340	
Drehzahl bei 50 Hz	-	2751	
Schalldruckpegel LpA bei 3 m	dB(A)	40	
Gewicht	kg	2.2	
Maximale Fördermitteltemperatur	°C	55	
Minimale Fördermitteltemperatur	°C	-25	
Schutzart	-	IPX4	
Motorschutzart	-	IP44	
Material des Laufrads	-	Plastik	
Artikelnummer	-	8092442	

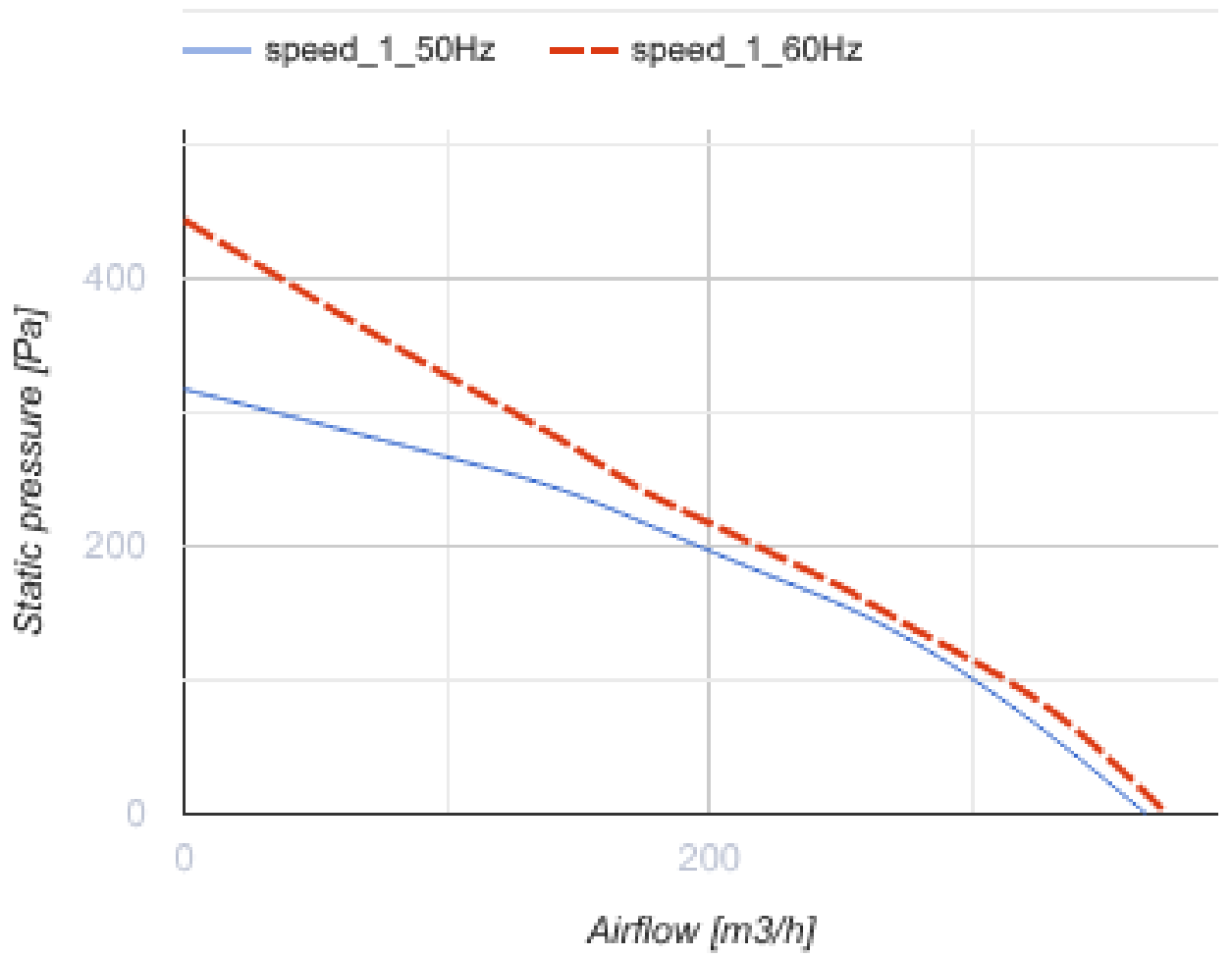

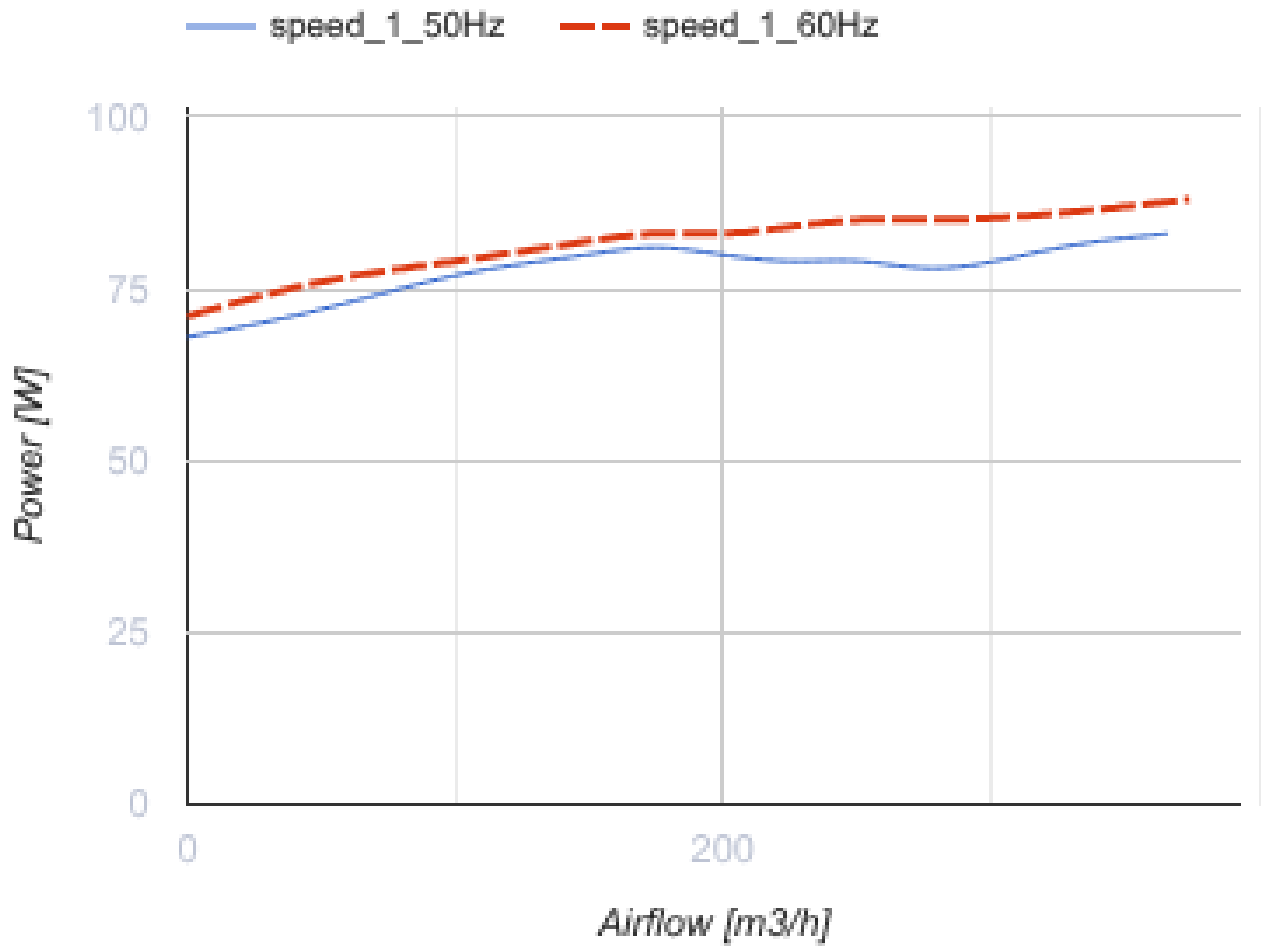

### Abmessungen

ØD	ØD1	B	L	L1	L2	L3
125	250	270	220	30	27	30

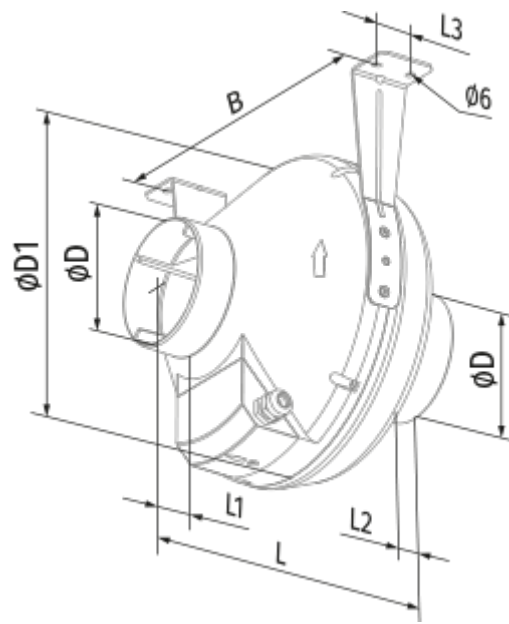

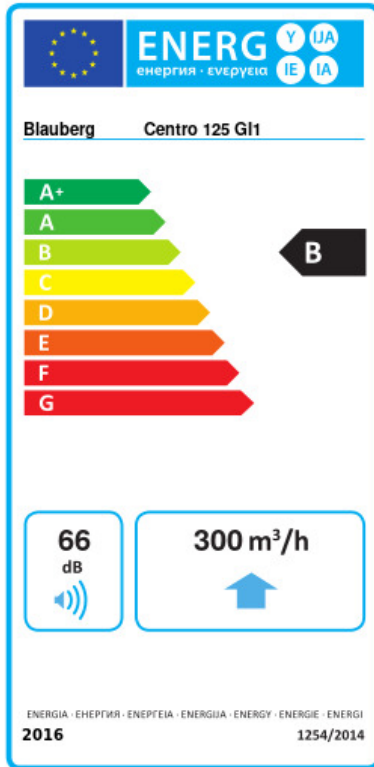

## Ecodesign



Warenzeichen	Blauberg					
Modell	Centro 125 GI1					
Spezifischer Energieverbrauch (SEV) (kWh/(m²/a))	Kalt		Durchschnittlich		Warm	
	-51.9	A+	-24.8	C	-9.3	F
Typ des Lüftungsgeräts	Unidirektional					
Antriebsart	Drehzahlregelung					
Typ des Wärmerückgewinnungssystems	Nicht vorhanden					
Maximaler Luftvolumenstrom (m³/h)	237					
Elektrische Eingangsleistung (W)	62					
Referenzvolumenstrom (m³/s)	0.046					
Referenzdruckdifferenz (Pa)	50					
Spezifische Leistungsaufnahme (SPI) (W/(m³/h))	0.262					
Steuerungstypologie	Örtliche Bedarfssteuerung					
Maximale externe Leckagerate (%)	2.7					
Anlagentyp	RVU UVU					
Schallleistungspegel (dB(A))	60					
Jährlicher Stromverbrauch (JSV) (kWh/a)	Kalt		Durchschnittlich		Warm	
	138		138		138	
Jährliche Einsparung an Heizenergie (JEH) (kWh/a)	Kalt		Durchschnittlich		Warm	
	5536		2830		1280	

## Zubehör



### Schalldämpfer

Produktname	Foto	Beschreibung
<a href="#">SD 125/600</a>		Schalldämpfer
<a href="#">SD 125/900</a>		Schalldämpfer
<a href="#">SD 125/1200</a>		Schalldämpfer

## Filterboxen

Produktname	Foto	Beschreibung
<a href="#">KFBK 125</a>		Luftfilter-box
<a href="#">KFBT 125 G4</a>		Luftfilter-box
<a href="#">KFBT 125 F5</a>		Luftfilter-box
<a href="#">KFBT 125 F7</a>		Luftfilter-box

## Lüftungszubehör

Produktname	Foto	Beschreibung
<a href="#">VRV 125</a>		Federbelastete Rückschlagklappen
<a href="#">VKA 125</a>		Verschlussklappen

## Steuerungen

Produktname	Foto	Beschreibung
<a href="#">CDT E1.8</a>		Thyristor-Drehzahlregler
<a href="#">CDT1 E0.5</a>		Drehzahlregler

## Luftleitungen, Verbindungen und Komponenten

Produktname	Foto	Beschreibung
<a href="#">K 125</a>		Bügel für flexible Rohre