



# Centro 200 max G11

Radial-Rohrventilatoren in Kunststoffgehäusen

- Schalldruckpegel LpA bei 3 m: 48
- Steuerung: Eingebauter Drehzahlregler
- Laufradtyp: Radiallaufrad mit rückwärts gekrümmten Schaufeln
- Gehäusematerial: Polypropylen
- In beliebiger Position
- Stromkabel mit Netzstecker
- Temperatursensor

	Maßeinheit	Centro 200 max G11	
Stützengröße	mm	200	
Phasen	-	1	
Minimale Versorgungsspannung	V	230	
Maximale Versorgungsspannung	V	230	
Netzfrequenz	Hz	50	60
Nennleistung	W	166	
Stromaufnahme	A	0.73	
Maximaler Volumenstrom bei 50 Hz	m³/h	1065	
Drehzahl bei 50 Hz	-	2700	
Schalldruckpegel LpA bei 3 m	dB(A)	48	
Gewicht	kg	3	
Maximale Fördermitteltemperatur	°C	55	
Minimale Fördermitteltemperatur	°C	-25	
Schutzart	-	IPX4	
Motorschutzart	-	IP44	
Material des Laufrads	-	Plastik	
Artikelnummer	-	8014772	

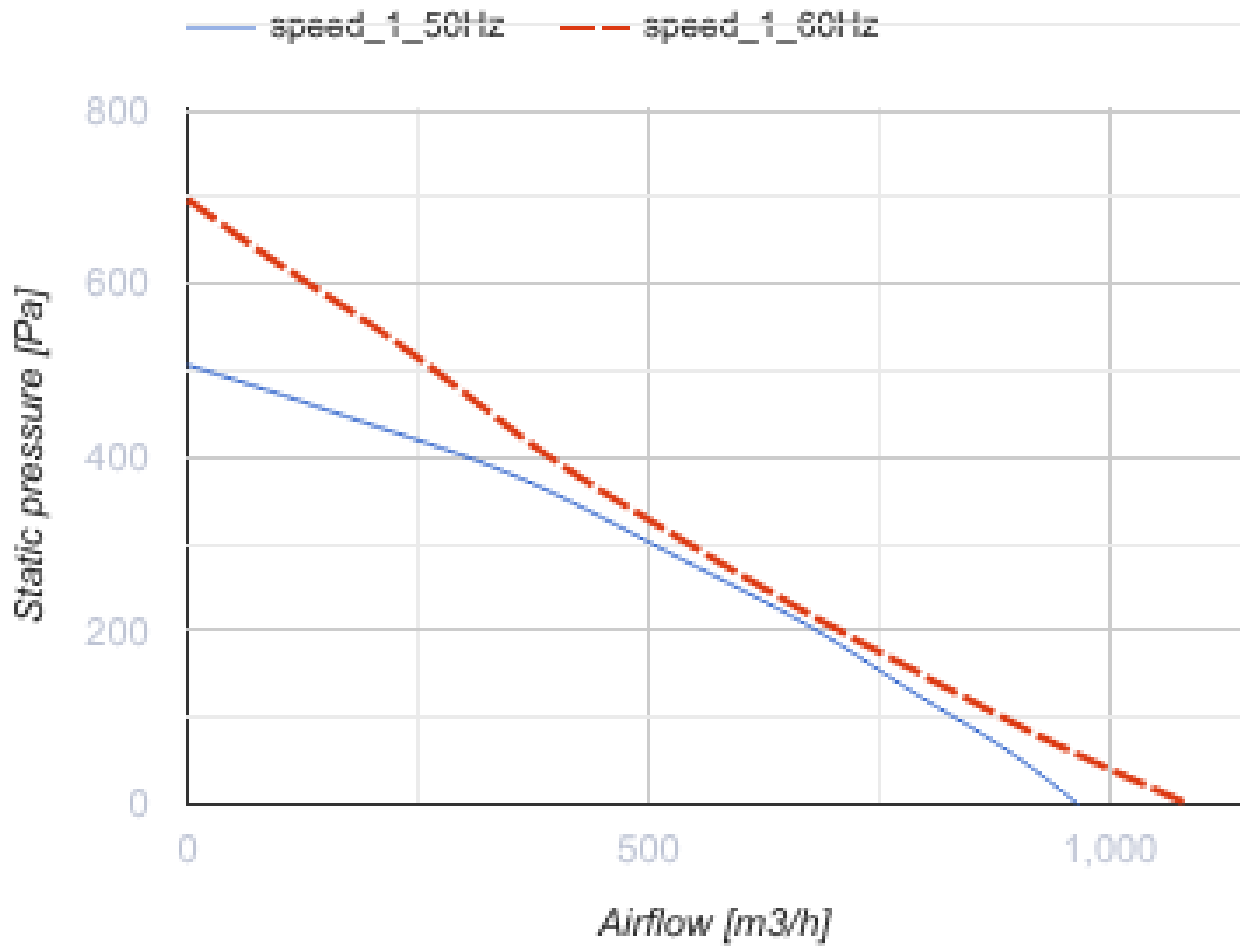

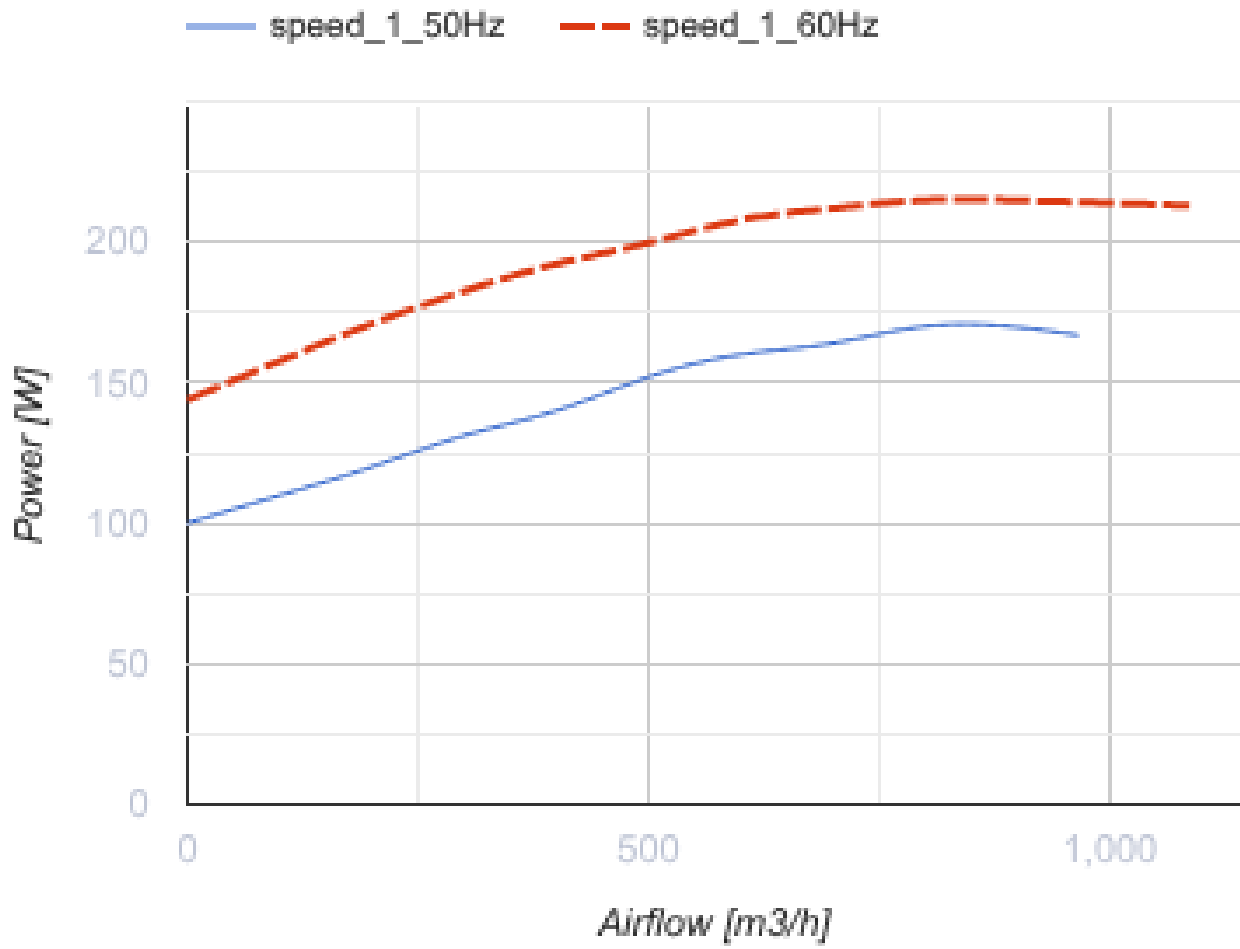

### Abmessungen

ØD	ØD1	B	L	L1	L2	L3
200	340	354	276	30	30	40

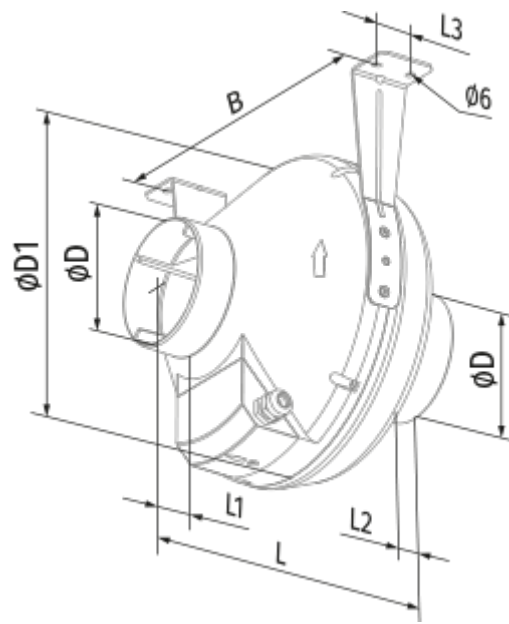

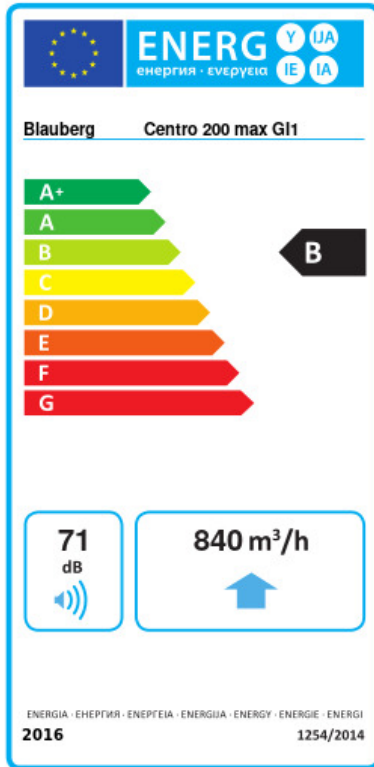

## Ecodesign



Warenzeichen	Blauberg					
Modell	Centro 200 max G11					
Spezifischer Energieverbrauch (SEV) (kWh/(m²/a))	Kalt	Durchschnittlich		Warm		
	-53.1	A+	-26	B	-10.5	E
Typ des Lüftungsgeräts	Unidirektional					
Antriebsart	Drehzahlregelung					
Typ des Wärmerückgewinnungssystems	Nicht vorhanden					
Maximaler Luftvolumenstrom (m³/h)	850					
Elektrische Eingangsleistung (W)	160					
Referenzvolumenstrom (m³/s)	0.167					
Referenzdruckdifferenz (Pa)	50					
Spezifische Leistungsaufnahme (SPI) (W/(m³/h))	0.171					
Steuerungstypologie	Örtliche Bedarfssteuerung					
Maximale externe Leckagerate (%)	2.7					
Anlagentyp	RVU UVU					
Schallleistungspegel (dB(A))	68					
Jährlicher Stromverbrauch (JSV) (kWh/a)	Kalt	Durchschnittlich		Warm		
	91	91		91		
Jährliche Einsparung an Heizenergie (JEH) (kWh/a)	Kalt	Durchschnittlich		Warm		
	5536	2830		1280		

## Zubehör



### Schalldämpfer

Produktname	Foto	Beschreibung
<a href="#">SD 200/600</a>		Schalldämpfer
<a href="#">SD 200/900</a>		Schalldämpfer
<a href="#">SD 200/1200</a>		Schalldämpfer

## Filterboxen

Produktname	Foto	Beschreibung
<a href="#">KFBK 200</a>		Luftfilter-box
<a href="#">KFBT 200 G4</a>		Luftfilter-box
<a href="#">KFBT 200 F5</a>		Luftfilter-box
<a href="#">KFBT 200 F7</a>		Luftfilter-box

## Lüftungszubehör

Produktname	Foto	Beschreibung
<a href="#">VRV 200</a>		Federbelastete Rückschlagklappen
<a href="#">VKA 200</a>		Verschlussklappen

## Steuerungen

Produktname	Foto	Beschreibung
<a href="#">CDT E1.8</a>		Thyristor-Drehzahlregler
<a href="#">CDT1 E1.5</a>		Drehzahlregler

## Luftleitungen, Verbindungen und Komponenten

Produktname	Foto	Beschreibung
<a href="#">K 200</a>		Bügel für flexible Rohre