



Centro 315 max W1

Radial-Rohrventilatoren in Kunststoffgehäusen

- Laufradtyp: Radiallaufrad mit rückwärts gekrümmten Schaufeln
- Gehäusematerial: Polypropylen
- In beliebiger Position
- Stromkabel mit Netzstecker

	Maßeinheit	Centro 315 max W1
Stützengröße	mm	315
Phasen	-	1
Minimale Versorgungsspannung	V	230
Maximale Versorgungsspannung	V	230
Netzfrequenz	Hz	50
Nennleistung	W	310
Stromaufnahme	A	1.36
Maximaler Volumenstrom bei 50 Hz	m ³ /h	1700
Drehzahl bei 50 Hz	-	2590
Gewicht	kg	4.85
Maximale Fördermitteltemperatur	°C	45
Minimale Fördermitteltemperatur	°C	-25
Schutzart	-	IPX4
Motorschutzart	-	IP44
Material des Laufrads	-	Plastik

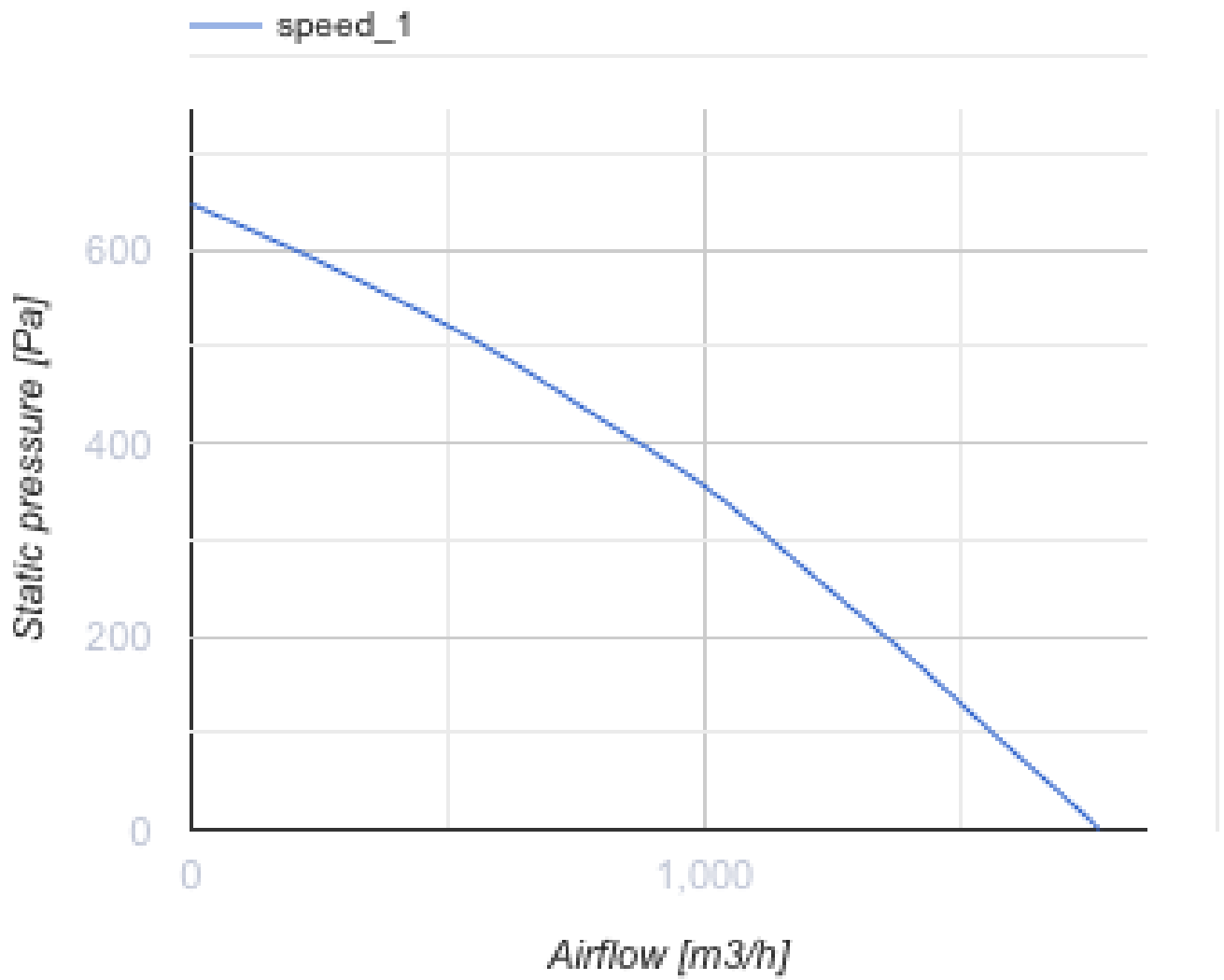

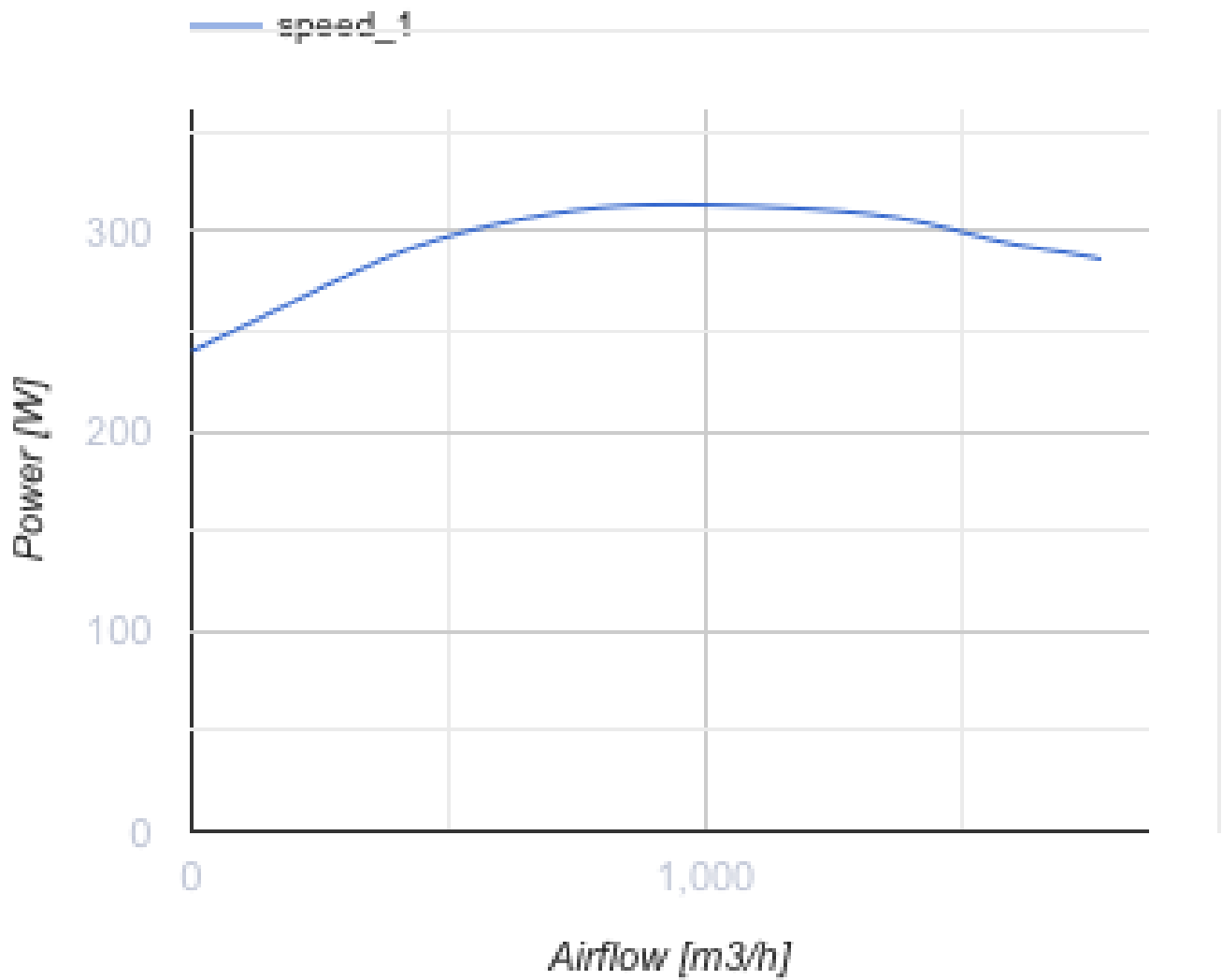

Abmessungen

ØD	ØD1	B	L	L1	L2	L3
315	400	414	276	40	55	40

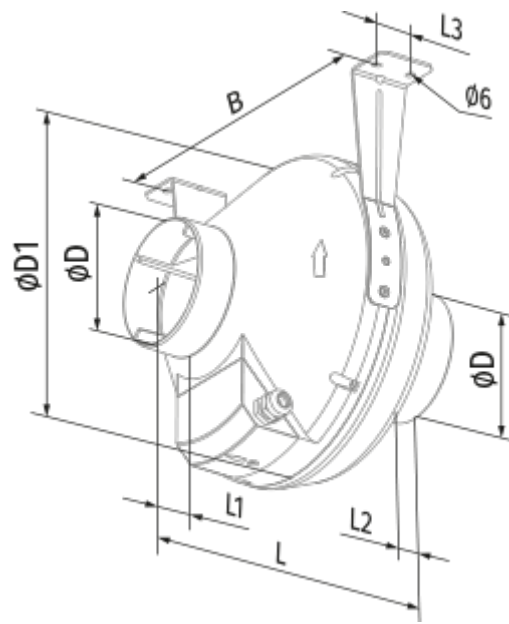



Ecodesign



Warenzeichen	Blauberg
Modell	Centro 315 max W1
Typ des Lüftungsgeräts	Unidirektional
Antriebsart	Externer MSD oder VSD
Typ des Wärmerückgewinnungssystems	Nicht vorhanden
Statischer Druck bei Nennvolumenstrom (Pa)	283
Maximale externe Leckagerate (%)	2.7
Statische Effizienz (%)	30.3
Anlagentyp	NRVU UVU
Effektive Eingangsleistung (kW)	0.307
Schalleistungspegel (dB(A))	73

Zubehör

Schalldämpfer



Produktname	Foto	Beschreibung
SD 315/600		Schalldämpfer
SD 315/900		Schalldämpfer
SD 315/1200		Schalldämpfer

Filterboxen



Produktname	Foto	Beschreibung
KFBK 315		Luftfilter-box
KFBT 315 G4		Luftfilter-box

KFBT 315 F5		Luftfilter-box
KFBT 315 F7		Luftfilter-box

Lüftungszubehör

Produktname	Foto	Beschreibung
VRV 315		Federbelastete Rückschlagklappen
VKA 315		Verschlussklappen

Steuerungen

Produktname	Foto	Beschreibung
CDT E1.8		Thyristor-Drehzahlregler
CDT1 E1.5		Drehzahlregler