



## Centro-M 100 L

Radial-Rohrventilatoren

- Schalldruckpegel LpA bei 3 m: 38
- Laufradtyp: Radiallaufrad mit rückwärts gekrümmten Schaufeln
- Gehäusematerial: Beschichteter Stahl
- In beliebiger Position

	Maßeinheit	Centro-M 100 L	
Stützengröße	mm	100	
Phasen	-	1	
Minimale Versorgungsspannung	V	220	
Maximale Versorgungsspannung	V	240	
Netzfrequenz	Hz	50	60
Nennleistung	W	45	
Stromaufnahme	A	0.24	
Maximaler Volumenstrom bei 50 Hz	m³/h	233	
Drehzahl bei 50 Hz	-	2780	
Schalldruckpegel LpA bei 3 m	dB(A)	38	
Gewicht	kg	2.1	
Maximale Fördermitteltemperatur	°C	45	
Minimale Fördermitteltemperatur	°C	-25	
Schutzart	-	IPX4	
Motorschutzart	-	IP44	
Material des Laufrads	-	Plastik	
Artikelnummer	-	8014963	

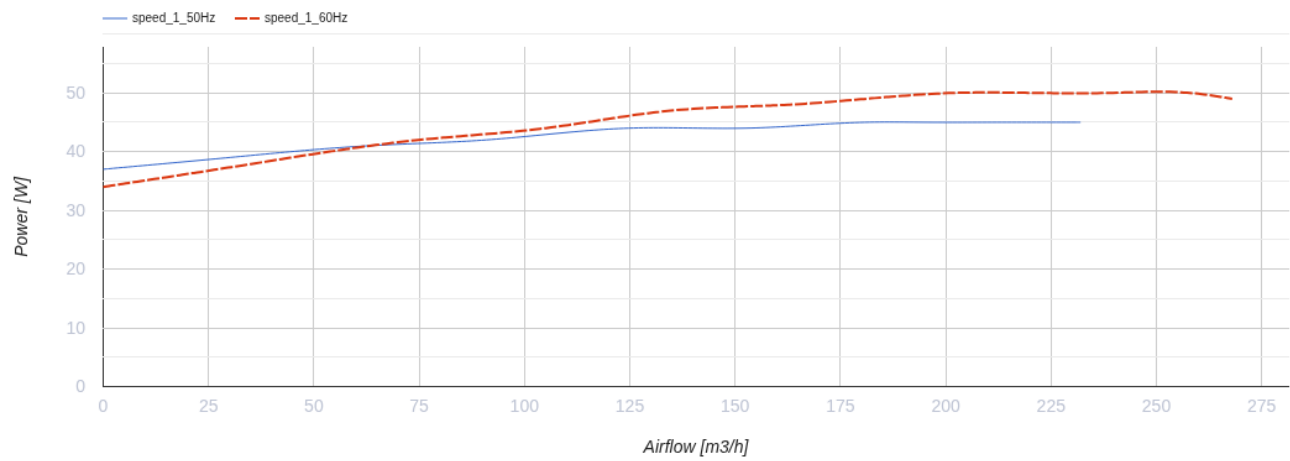
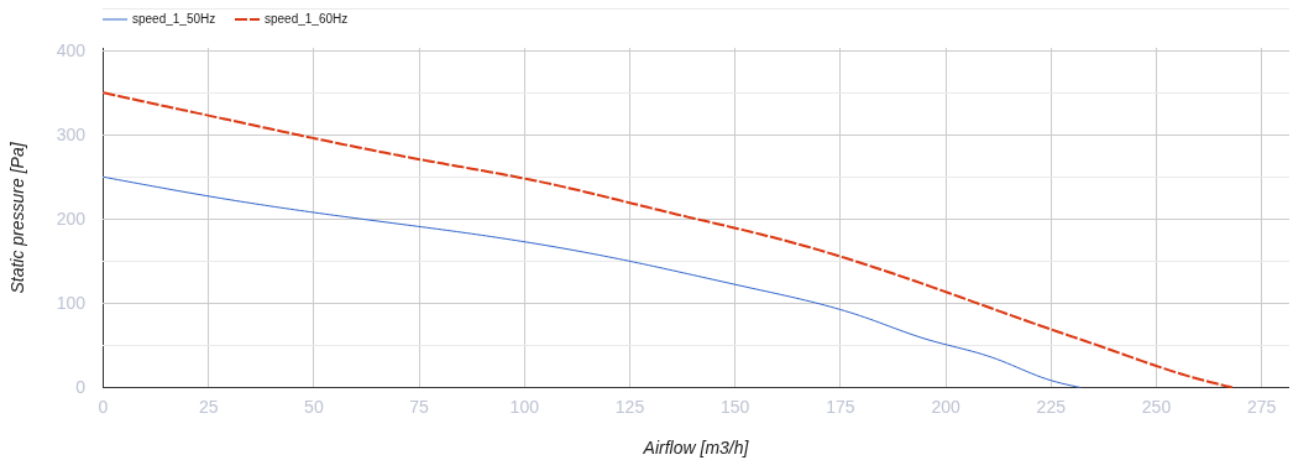

## Abmessungen

Ø D	Ø D1	B	B1	L	L1	L2	L3
99	245	299	259	195	20	20	30

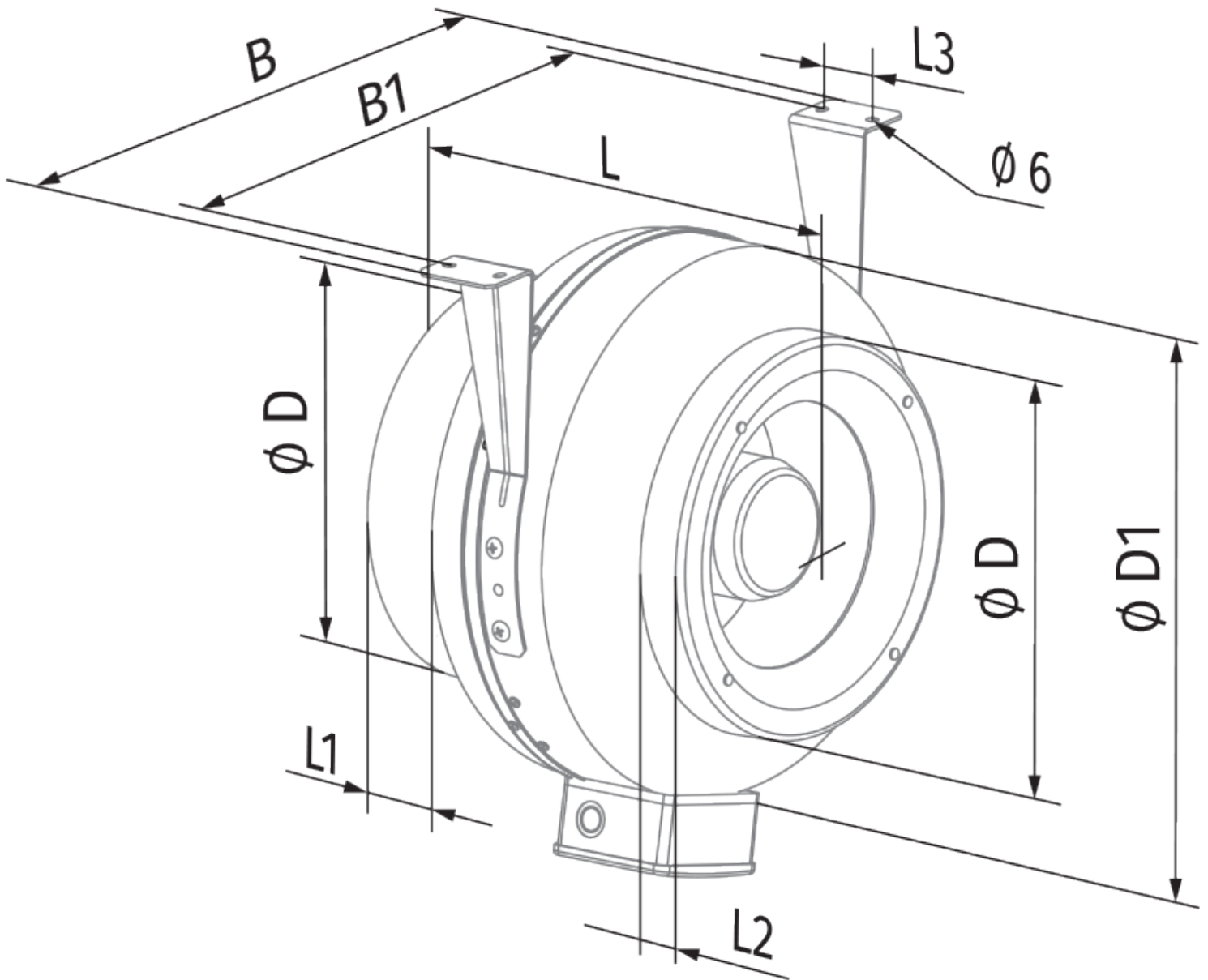

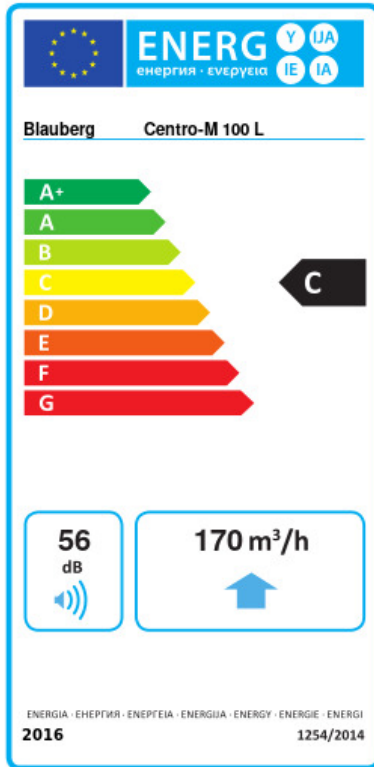

## Ecodesign



Warenzeichen	Blauberg					
Modell	Centro-M 100 L					
Spezifischer Energieverbrauch (SEV) (kWh/(m²/a))	Kalt		Durchschnittlich		Warm	
	-50.5	A+	-23.4	C	-7.9	F
Typ des Lüftungsgeräts	Unidirektional					
Antriebsart	Drehzahlregelung					
Typ des Wärmerückgewinnungssystems	Nicht vorhanden					
Maximaler Luftvolumenstrom (m³/h)	170					
Elektrische Eingangsleistung (W)	45					
Referenzvolumenstrom (m³/s)	0.033					
Referenzdruckdifferenz (Pa)	50					
Spezifische Leistungsaufnahme (SPI) (W/(m³/h))	0.37					
Steuerungstypologie	Örtliche Bedarfssteuerung					
Maximale externe Leckagerate (%)	2.7					
Schallleistungspegel (dB(A))	56					
Anlagentyp	RVU UVU					
Jährlicher Stromverbrauch (JSV) (kWh/a)	Kalt		Durchschnittlich		Warm	
	196		196		196	
Jährliche Einsparung an Heizenergie (JEH) (kWh/a)	Kalt		Durchschnittlich		Warm	
	5536		2830		1280	

## Zubehör



### Sonstiges Zubehör

Produktname	Foto	Beschreibung
<a href="#">SD 100/600</a>		Schalldämpfer
<a href="#">SD 100/900</a>		Schalldämpfer
<a href="#">SD 100/1200</a>		Schalldämpfer



**Sonstiges Zubehör**

Produktname	Foto	Beschreibung
<a href="#">KFBK 100</a>		Luftfilter-box
<a href="#">KFBT 100 G4</a>		Luftfilter-box
<a href="#">KFBT 100 F5</a>		Luftfilter-box
<a href="#">KFBT 100 F7</a>		Luftfilter-box

**Sonstiges Zubehör**

Produktname	Foto	Beschreibung
<a href="#">VRV 100</a>		Federbelastete Rückschlagklappen
<a href="#">VKA 100</a>		Verschlussklappen

**Sonstiges Zubehör**

Produktname	Foto	Beschreibung
<a href="#">CDT E1.8</a>		Thyristor-Drehzahlregler
<a href="#">CDT1 E0.5</a>		Drehzahlregler

**Sonstiges Zubehör**

Produktname	Foto	Beschreibung
<a href="#">K 100</a>		Bügel für flexible Rohre