



## Осевые настенные вентиляторы

# Axis-QR

Производительность – до 12200 м<sup>3</sup>/ч

### ■ Применение

- Вытяжные и приточно-вытяжные системы вентиляции различных помещений.
- Идеальное решение для перемещения больших объемов воздуха при невысоких аэродинамических сопротивлениях вентиляционной системы.
- Могут использоваться в холодильной технике для охлаждения компрессорных и конденсаторных блоков.
- Для прямого выброса отработанного воздуха.
- Вентиляция подпора в системах противопожарной вентиляции.

### ■ Конструкция

- Корпус и крыльчатка изготавливаются из стали и окрашиваются специальной полимерной краской.
- Корпус оснащен круглой монтажной пластиной для удобства установки вентилятора на стену.
- Вентилятор оборудован клеммной коробкой для подключения питания.

### ■ Двигатель

- 2-х или 4-полюсный асинхронный двигатель с внешним ротором и крыльчаткой осевого типа.
- Исполнение двигателя однофазное (**E**) или трехфазное (**D**).
- Двигатель оснащен шариковыми подшипниками для большего срока эксплуатации.
- Снабжен встроенной тепловой защитой с автоматическим перезапуском.

### ■ Регулировка скорости

- Плавная или ступенчатая регулировка при помощи тиристорного или автотрансформаторного регулятора (приобретается отдельно).

### ■ Монтаж

- Вентилятор устанавливается на поверхность стены при помощи круглой присоединительной пластины.
- Установка в любом положении, в соответствии с направлением движения воздуха.
- Питание осуществляется через наружную клеммную коробку.

Параметры ErP	
Общая эффективность	η, (%)
Категория измерений	КИ
Категория эффективности	КЭ
Стадия эффективности	N
Встроенный регулятор оборотов	ВРО
Мощность	кВт
Ток	А
Максимальный расход воздуха	(м <sup>3</sup> /ч)
Статическое давление	(Па)
Скорость	(об/мин <sup>-1</sup> )
Специф. коэффициент	СК





## ■ Габаритные размеры

Тип	Размеры, мм					Масса, кг
	$\varnothing D$	$\varnothing d$	$\varnothing B1$	$\varnothing B2$	L	
Axis-QR 200 2E	210	7	250	280	145	3,95
Axis-QR 250 2E	260	7	295	320	155	4,17
Axis-QR 250 4E	260	7	295	320	155	4,06
Axis-QR 300 2E	326	9	380	397	195	5,27
Axis-QR 300 4E	326	9	380	397	195	5,11
Axis-QR 350 4E	388	9	442	460	200	7,05
Axis-QR 400 4E	417	9	504	528	240	8,80
Axis-QR 450 4E	465	11	578	607	250	10,50
Axis-QR 500 4E	520	11	590	655	260	14,15
Axis-QR 550 4E	570	11	645	710	280	16,50
Axis-QR 630 4E	650	11	760	800	295	22,55
Axis-QR 250 2D	260	7	295	320	155	4,17
Axis-QR 250 4D	260	7	295	320	155	4,06
Axis-QR 300 2D	326	9	380	397	155	5,27
Axis-QR 300 4D	326	9	380	397	155	5,11
Axis-QR 350 4D	388	9	442	460	200	7,05
Axis-QR 400 4D	417	9	504	528	240	8,80
Axis-QR 450 4D	465	11	578	607	250	10,50
Axis-QR 500 4D	520	11	655	615	260	14,2
Axis-QR 550 4D	580	11	725	675	260	16,6
Axis-QR 630 4D	650	11	800	710	295	22,6
Axis-QR 630 6E	650	11	800	710	295	22,6

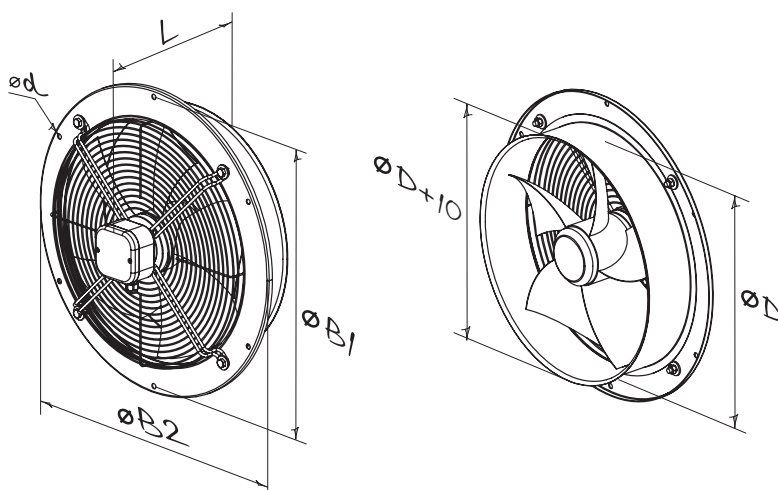

## Технические характеристики

Параметры	Axis-QR 200 2E*	Axis-QR 250 2E*	Axis-QR 250 4E*	Axis-QR 300 2E	Axis-QR 300 4E*
Напряжение, В / 50 Гц	230	230	230	230	230
Потребляемая мощность, Вт	55	80	50	145	75
Ток, А	0,26	0,4	0,22	0,66	0,35
Максимальный расход воздуха, м <sup>3</sup> /ч	860	1050	800	2230	1340
Частота вращения, мин <sup>-1</sup>	2300	2400	1380	2300	1350
Уровень звукового давления на расст. 3 м, дБ(А)	50	60	55	60	58
Макс. темп. перемещаемого воздуха, °С	-30 +60	-30 +60	-30 +60	-30 +60	-30 +60
Защита	IP24	IP24	IP24	IP24	IP24

\* соответствует нормам ErP (EC) 327/2011, потребляемая мощность при оптимальной эффективности менее 125 Вт.

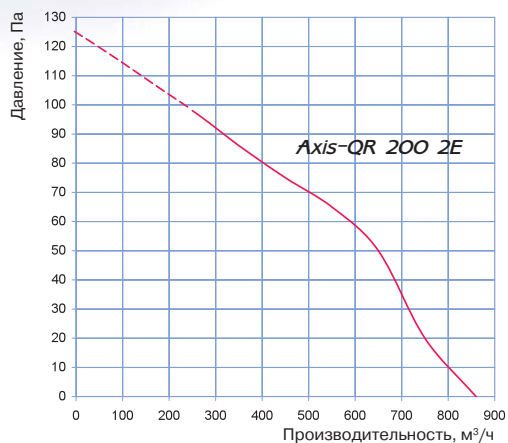

Уровень звуковой мощности	Октавные полосы частот, Гц								
	Общ.	63	125	250	500	1000	2000	4000	8000
L <sub>WA</sub> к окружению, дБ(А)	65	56	58	58	57	59	55	51	45

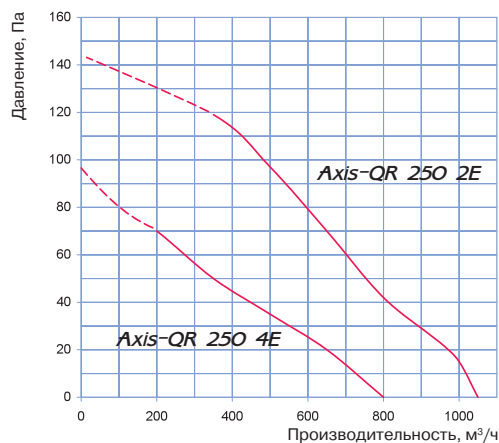

Уровень звуковой мощности	Октавные полосы частот, Гц								
	Общ.	63	125	250	500	1000	2000	4000	8000
Axis-QR 250 2E									
L <sub>WA</sub> к окружению, дБ(А)	76	68	66	68	70	68	68	63	58
Axis-QR 250 4E									
L <sub>WA</sub> к окружению, дБ(А)	60	52	50	52	53	52	52	44	43

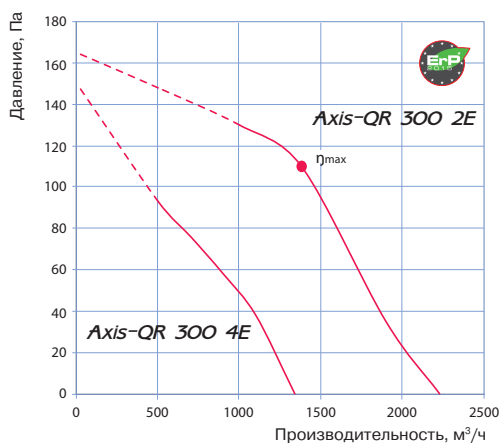

Уровень звуковой мощности	Октавные полосы частот, Гц									
	Общ.	63	125	250	500	1000	2000	4000	8000	
Axis-QR 300 2E										
L <sub>WA</sub> к окружению, дБ(А)	78	72	72	70	72	70	69	63	63	
Axis-QR 300 4E										
L <sub>WA</sub> к окружению, дБ(А)	67	58	57	59	57	58	53	52	49	
Axis-QR 300 2E										
η, (%)	Кл	КЭ	N	ВР0	(кВт)	(А)	(м³/ч)	(Па)	(об/мин⁻¹)	СК
30,5	A	статический	42,2	Нет	0,141	0,64	1380	110	2350	1

### Технические характеристики

Параметры	Axis-QR 350 4E	Axis-QR 400 4E	Axis-QR 450 4E	Axis-QR 500 4E	Axis-QR 550 4E	Axis-QR 630 4E
Напряжение, В / 50 Гц	230	230	230	230	230	230
Потребляемая мощность, Вт	140	180	250	420	550	750
Ток, А	0,65	0,82	1,2	1,95	2,55	3,5
Максимальный расход воздуха, м³/ч	2500	3580	4680	7060	8800	11900
Частота вращения, мин⁻¹	1380	1380	1350	1300	1300	1360
Уровень звукового давления на расст. 3 м, дБ(А)	62	63	64	69	70	75
Макс. темп. перемещаемого воздуха, °С	-30 +60	-30 +60	-30 +60	-30 +60	-30 +60	-30 +60
Защита	IP24	IP24	IP24	IP24	IP24	IP24

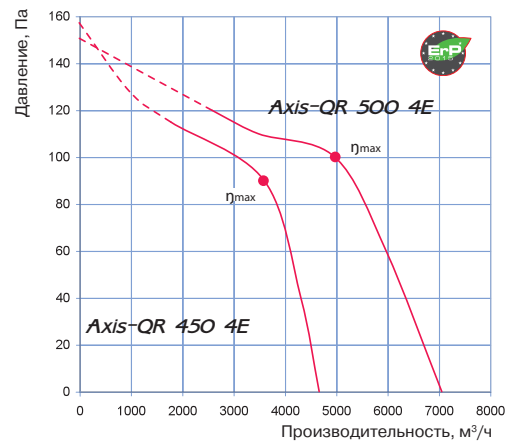
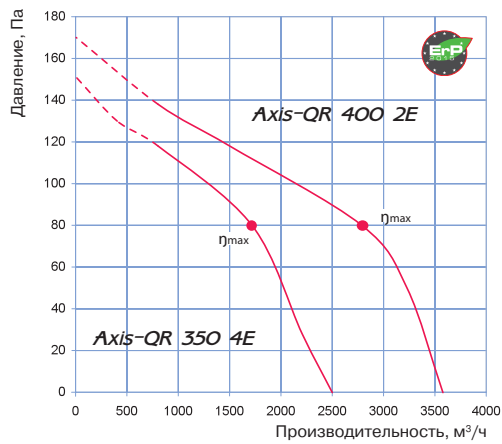

Уровень звуковой мощности	Октавные полосы частот, Гц									
	Общ.	63	125	250	500	1000	2000	4000	8000	
<b>Axis-QR 350 4E</b>										
L <sub>WA</sub> к окружению, дБ(А)	70	61	62	64	63	63	58	56	52	
<b>Axis-QR 400 4E</b>										
L <sub>WA</sub> к окружению, дБ(А)	75	66	68	66	69	67	65	61	56	
<b>Axis-QR 350 4E</b>										
η, (%)	КИ	КЭ	N	ВРО (кВт)	(А)	(м³/ч)	(Па)	(об/мин⁻¹)	СК	
29,9	А	статический	41,8	Нет	0,130	0,6	1717	80	1375	1
<b>Axis-QR 400 4E</b>										
η, (%)	КИ	КЭ	N	ВРО (кВт)	(А)	(м³/ч)	(Па)	(об/мин⁻¹)	СК	
33,8	А	статический	44,8	Нет	0,187	0,86	2787	80	1355	1

Уровень звуковой мощности	Октавные полосы частот, Гц									
	Общ.	63	125	250	500	1000	2000	4000	8000	
<b>Axis-QR 450 4E</b>										
L <sub>WA</sub> к окружению, дБ(А)	77	69	70	73	73	71	67	67	61	
<b>Axis-QR 500 4E</b>										
L <sub>WA</sub> к окружению, дБ(А)	80	71	73	72	74	73	70	67	63	
<b>Axis-QR 450 4E</b>										
η, (%)	КИ	КЭ	N	ВРО (кВт)	(А)	(м³/ч)	(Па)	(об/мин⁻¹)	СК	
32,0	А	статический	41,8	Нет	0,288	1,31	3610	90	1270	1
<b>Axis-QR 500 4E</b>										
η, (%)	КИ	КЭ	N	ВРО (кВт)	(А)	(м³/ч)	(Па)	(об/мин⁻¹)	СК	
32,1	А	статический	40,7	Нет	0,440	2,01	4987	100	1285	1

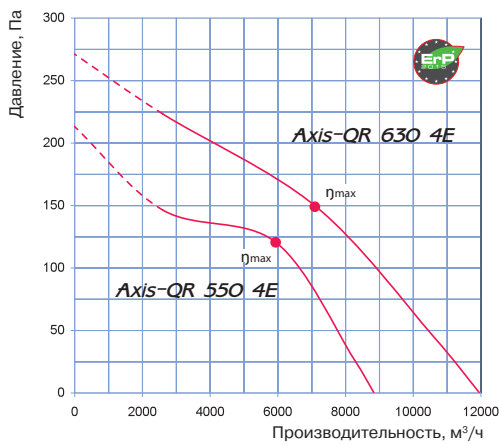

Уровень звуковой мощности	Октавные полосы частот, Гц								
	Общ.	63	125	250	500	1000	2000	4000	8000
<b>Axis-QR 550 4E</b>									
L <sub>WA</sub> к окружению, дБ(А)	83	73	75	73	75	74	72	66	63
<b>Axis-QR 630 4E</b>									
L <sub>WA</sub> к окружению, дБ(А)	77	71	73	72	73	71	70	63	59

η, (%)	КИ	КЭ	N	ВРО (кВт)	(А)	(м³/ч)	(Па)	(об/мин⁻¹)	СК	
										<b>Axis-Q 630 4E</b>
37,5	А	статический	44,4	Нет	0,800	3,76	7095	149	1290	1
<b>Axis-Q 550 4E</b>										
η, (%)	КИ	КЭ	N	ВРО (кВт)	(А)	(м³/ч)	(Па)	(об/мин⁻¹)	СК	
34,7	А	статический	42,6	Нет	0,581	2,64	5919	120	1240	1

## Технические характеристики

Параметры	Axis-QR 250 2D*	Axis-QR 250 4D*	Axis-QR 300 2D	Axis-QR 300 4D*	Axis-QR 350 4D	Axis-QR 400 4D
Напряжение, В / 50 Гц	400	400	400	400	400	400
Потребляемая мощность, Вт	80	60	145	75	140	180
Ток, А	0,22	0,17	0,25	0,22	0,38	0,47
Максимальный расход воздуха, м³/ч	1060	850	2310	1310	2520	3740
Частота вращения, мин⁻¹	2600	1400	2350	1380	1380	1380
Уровень звукового давления на расст. 3 м, дБ(А)	60	55	60	58	62	64
Макс. темп. перемещаемого воздуха, °С	-30 +60	-30 +60	-30 +60	-30 +60	-30 +60	-30 +60
Защита	IP24	IP24	IP24	IP24	IP24	IP24

\* соответствует нормам ErP (EC) 327/2011, потребляемая мощность при оптимальной эффективности менее 125 Вт.

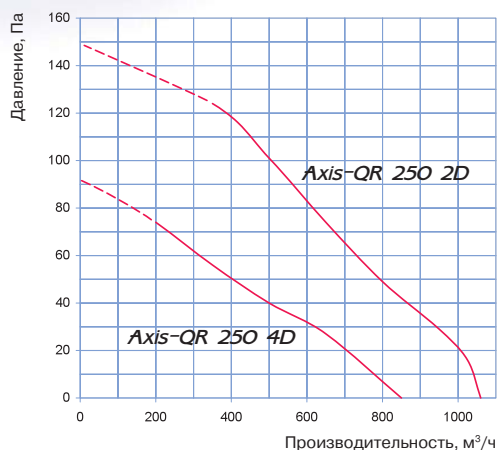

Уровень звуковой мощности	Октавные полосы частот, Гц								
	Общ.	63	125	250	500	1000	2000	4000	8000
<b>Axis-QR 250 2D</b>									
L <sub>WA</sub> к окружению, дБ(А)	77	67	68	70	69	68	66	60	57
<b>Axis-QR 250 4D</b>									
L <sub>WA</sub> к окружению, дБ(А)	60	49	50	53	54	53	52	45	42

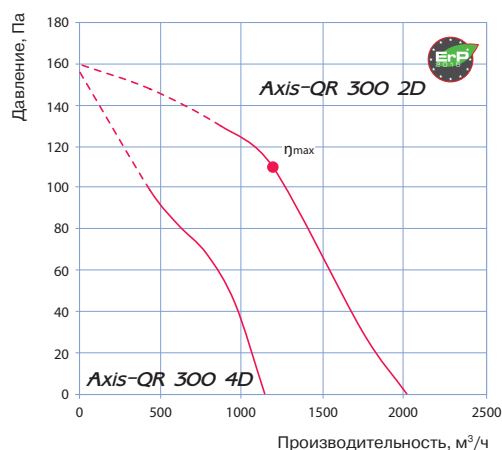

Уровень звуковой мощности	Октавные полосы частот, Гц									
	Общ.	63	125	250	500	1000	2000	4000	8000	
<b>Axis-QR 300 2D</b>										
L <sub>WA</sub> к окружению, дБ(А)	80	72	71	71	74	70	69	65	63	
<b>Axis-QR 300 4D</b>										
L <sub>WA</sub> к окружению, дБ(А)	63	58	55	58	56	58	57	52	48	
<b>Axis-QR 300 2D</b>										
η, (%)	КИ	КЭ	N	ВРО	(кВт)	(А)	(м³/ч)	(Па)	(об/мин⁻¹)	СК
30,3	А	статический	42	Нет	0,141	0,25	1367	110	2350	1

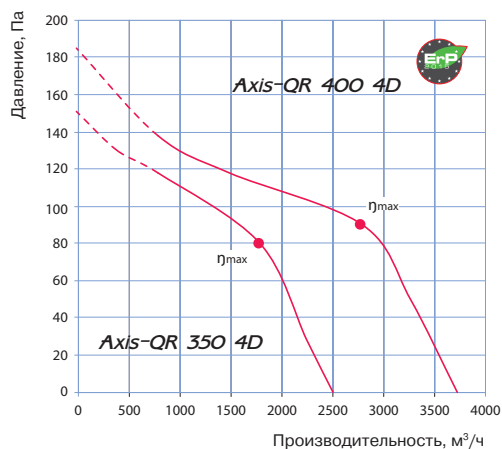

Уровень звуковой мощности	Октавные полосы частот, Гц								
	Общ.	63	125	250	500	1000	2000	4000	8000
<b>Axis-QR 350 4D</b>									
L <sub>WA</sub> к окружению, дБ(А)	72	62	61	64	64	61	61	56	54
<b>Axis-QR 400 4D</b>									
L <sub>WA</sub> к окружению, дБ(А)	75	65	66	69	66	67	64	60	55

<b>Axis-QR 350 4D</b>										
η, (%)	КИ	КЭ	N	ВРО	(кВт)	(А)	(м³/ч)	(Па)	(об/мин⁻¹)	СК
31,7	А	статический	43,7	Нет	0,129	0,37	1802	80	1400	1
<b>Axis-QR 400 4D</b>										
η, (%)	КИ	КЭ	N	ВРО	(кВт)	(А)	(м³/ч)	(Па)	(об/мин⁻¹)	СК
34,3	А	статический	44,9	Нет	0,209	0,47	2807	90	1365	1

### Технические характеристики

Параметры	Axis-QR 450 4D	Axis-QR 500 4D	Axis-QR 550 4D	Axis-QR 630 4D	Axis-QR 630 6E
Напряжение, В / 50 Гц	400	3 ~ 400	3 ~ 400	3 ~ 400	1 ~ 230
Потребляемая мощность, Вт	250	450	750	800	540
Ток, А	0,6	0,9	1,5	1,6	2,4
Максимальный расход воздуха, м³/ч	5280	6570	9700	12200	10900
Частота вращения, мин <sup>-1</sup>	1360	1300	1350	1320	850
Уровень звукового давления на расст. 3 м, дБ(А)	65	72	73	78	72
Макс. темп. перемещаемого воздуха, °С	-30 +60	-30 +60	-30 +60	-30 +60	-30 +60
Защита	IP24	IP24	IP24	IP24	IP24

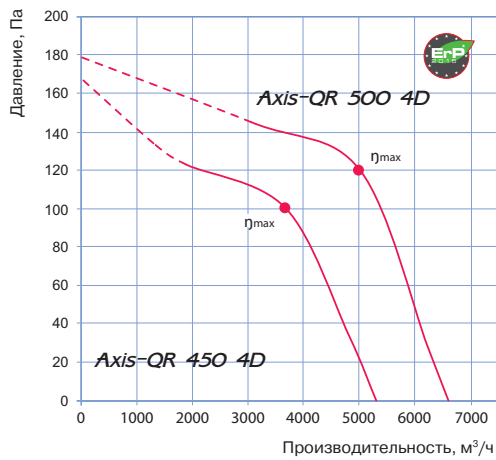

Уровень звуковой мощности	Октавные полосы частот, Гц									
	Общ.	63	125	250	500	1000	2000	4000	8000	
<b>Axis-QR 450 4D</b>										
L <sub>WA</sub> к окружению, дБ(А)	76	65	68	69	69	70	64	60	57	
<b>Axis-QR 500 4D</b>										
L <sub>WA</sub> к окружению, дБ(А)	82	73	71	75	78	76	71	65	61	
η, (%)	КИ	КЭ	N	ВРО (кВт)	(А)	(м³/ч)	(Па)	(об/мин <sup>-1</sup> )	СК	
35,1	А	статический	44,8	Нет	0,296	0,59	3659	100	1310	1
<b>Axis-QR 500 4D</b>										
η, (%)	КИ	КЭ	N	ВРО (кВт)	(А)	(м³/ч)	(Па)	(об/мин <sup>-1</sup> )	СК	
35,5	А	статический	43,9	Нет	0,478	0,9	4988	120	1305	1

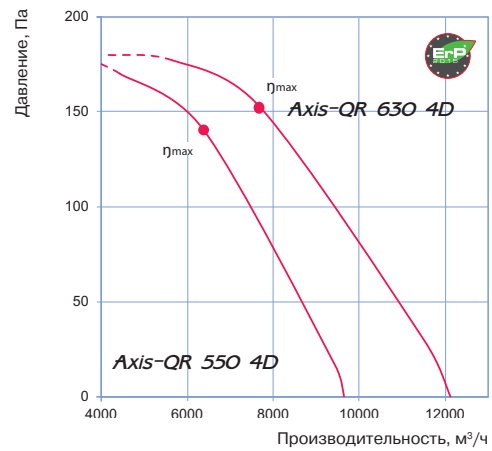

Уровень звуковой мощности	Октавные полосы частот, Гц									
	Общ.	63	125	250	500	1000	2000	4000	8000	
<b>Axis-QR 550 4D</b>										
L <sub>WA</sub> к окружению, дБ(А)	84	75	79	72	76	71	77	69	68	
<b>Axis-QR 630 4D</b>										
L <sub>WA</sub> к окружению, дБ(А)	78	75	69	70	74	74	69	65	64	
η, (%)	КИ	КЭ	N	ВРО (кВт)	(А)	(м³/ч)	(Па)	(об/мин <sup>-1</sup> )	СК	
38,8	А	статический	46,3	Нет	0,656	1,27	6400	140	1175	1
<b>Axis-QR 630 4D</b>										
η, (%)	КИ	КЭ	N	ВРО (кВт)	(А)	(м³/ч)	(Па)	(об/мин <sup>-1</sup> )	СК	
41,2	А	статический	48,1	Нет	0,810	1,61	7743	152	1290	1

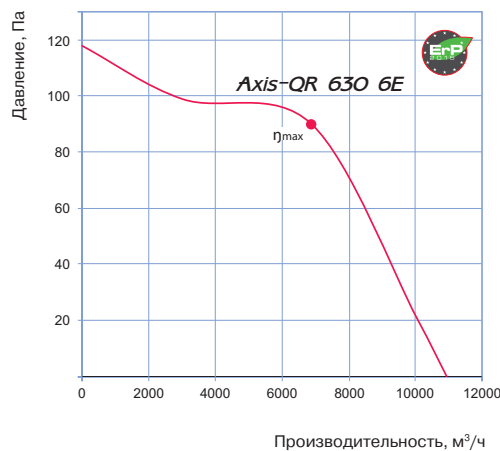

Уровень звуковой мощности	Октавные полосы частот, Гц									
	Общ.	63	125	250	500	1000	2000	4000	8000	
<b>Axis-QR 630 6E</b>										
L <sub>WA</sub> к окружению, дБ(А)	75	51	56	61	65	67	66	60	54	
η, (%)	КИ	КЭ	N	ВРО (кВт)	(А)	(м³/ч)	(Па)	(об/мин <sup>-1</sup> )	СК	
35	А	статический	43,3	Нет	0,500	2,55	6857	90	915	1