



## Axial-Wandventilatoren

# Axis-Q

Leistung – bis 12200 m<sup>3</sup>/h



### ■ Anwendung

- Für Zu- und Abluftsysteme verschiedener Räume.
- Ideale Lösung für die Förderung großer Luftvolumen bei niedrigem aerodynamischem Widerstand im Lüftungssystem.
- In der Kühl- und Kältetechnik für die Abkühlung von Kompressor- und Verflüssiger-Einheiten.
- Direkte Abführung der verbrauchten Luft.
- Als Überdruckbelüftung in Brandschutzsystemen.

### ■ Aufbau

- Gehäuse und Flügelrad werden aus Stahl angefertigt und mit spezieller witterungsbeständiger Polymerfarbe beschichtet.
- Gehäuse mit quadratischer Montageplatte und rundem Flansch für einfache Wandmontage.
- Mit Anschlusskabel und externem Klemmkasten zum Netzanschluss versehen.

### ■ Motor

- 2- oder 4- poliger Asynchronmotor mit Außenrotor und Axial-Flügelrad.
- Motorausführung: **(E)** einphasig oder **(D)** dreiphasig.
- Kugelgelagerter Motor für Dauerbetrieb.
- Integrierter thermischer Überlastungsschutz mit automatischem Neustart.

### ■ Steuerung

- Stufenlose Drehzahlregelung mit einer externen Thyristorsteuerung oder stufenweise Drehzahlregelung mit einem externen Spartrafo (beide auf separate Bestellung erhältlich).

### ■ Montage

- Befestigung an der Wand auf einem quadratischen Rahmen.
- Beliebige Einbaulage entsprechend der Luftstromrichtung im Lüftungssystem.
- Stromanschluss erfolgt über den externen Klemmkasten.

Erp Parameter	
Gesamteffizienz	$\eta$ , (%)
Messkategorie	MC
Effizienzklasse	EC
Effizienzgrad	N
Drehzahlregelung	VSD
Leistungsaufnahme	(kW)
Strom	(A)
Volumenstrom	(m <sup>3</sup> /h)
Statischer Druck	(Pa)
Drehzahl pro Minute	(n/min <sup>-1</sup> )
Spezifisches Verhältnis	SR

**■ Außenabmessungen**

Typ	Abmessungen, mm					Gewicht, kg
	$\varnothing D$	$\varnothing d$	B	B1	L	
Axis-Q 200 2E	210	7	312	260	145	3,95
Axis-Q 250 2E	260	7	370	320	155	4,17
Axis-Q 250 4E	260	7	370	320	155	4,06
Axis-Q 300 2E	326	9	430	380	195	5,27
Axis-Q 300 4E	326	9	430	380	195	5,11
Axis-Q 350 4E	388	9	485	435	200	7,05
Axis-Q 400 4E	417	9	540	490	240	8,80
Axis-Q 450 4E	465	11	576	535	250	10,50
Axis-Q 500 4E	520	11	655	615	260	14,15
Axis-Q 550 4E	570	11	725	675	280	16,50
Axis-Q 630 4E	650	11	800	710	295	22,55
Axis-Q 250 2D	260	7	370	320	155	4,17
Axis-Q 250 4D	260	7	370	320	155	4,06
Axis-Q 300 2D	326	9	430	380	155	5,27
Axis-Q 300 4D	326	9	430	380	155	5,11
Axis-Q 350 4D	388	9	485	435	200	7,05
Axis-Q 400 4D	417	9	540	490	240	8,80
Axis-Q 450 4D	465	11	576	535	250	10,50
Axis-Q 500 4D	520	11	655	615	260	14,2
Axis-Q 550 4D	580	11	725	675	260	16,6
Axis-Q 630 4D	650	11	800	710	295	22,6
Axis-Q 630 6E	650	11	800	710	295	22,6

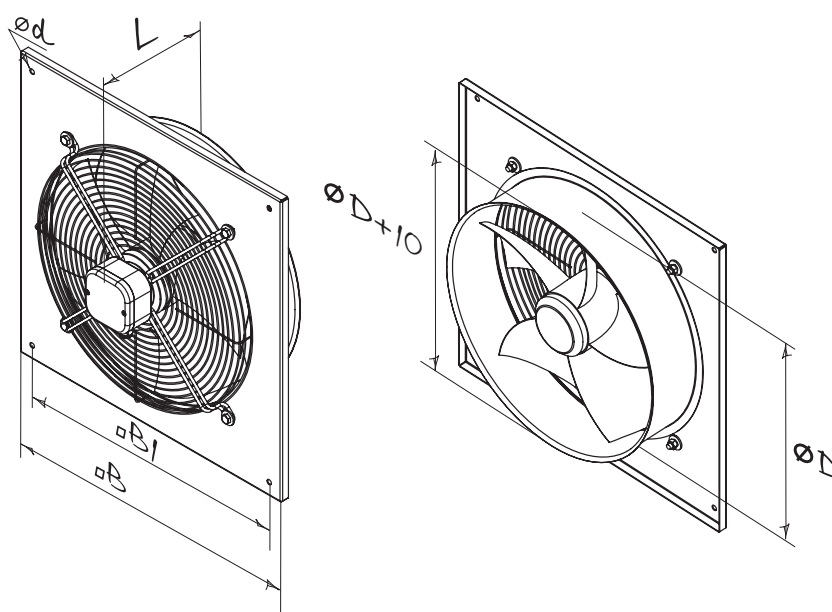

## Technische Daten

Kenndaten	Axis-Q 200 2E*	Axis-Q 250 2E*	Axis-Q 250 4E*	Axis-Q 300 2E 	Axis-Q 300 4E*
Betriebsspannung, V/50Hz	230	230	230	230	230
Nennleistung, W	55	80	50	145	75
Stromaufnahme, A	0,26	0,4	0,22	0,66	0,35
Luftdurchsatz maximal, m <sup>3</sup> /h	860	1050	800	2230	1340
Drehzahl, min <sup>-1</sup>	2300	2400	1380	2300	1350
Schalldruckpegel in einem Abstand von 3 m, dBA	50	60	55	60	58
Maximale Fördermitteltemperatur, °C	-30 +60	-30 +60	-30 +60	-30 +60	-30 +60
Schutz	IP24	IP24	IP24	IP24	IP24

\* Entspricht ErP Richtlinien (EC) 327/2011, die Leistungsaufnahme bei der optimalen Effizienz ist weniger als 125 W.

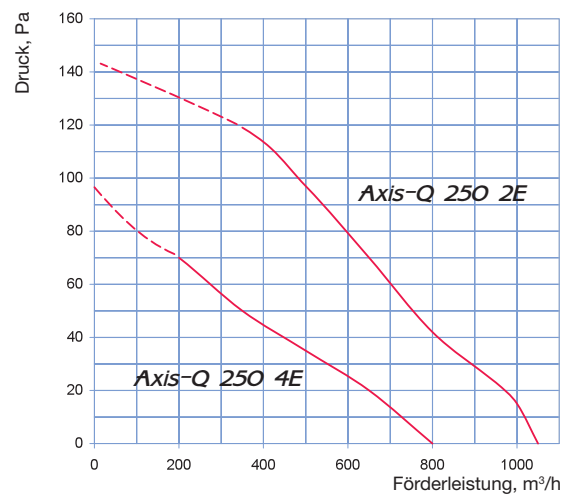
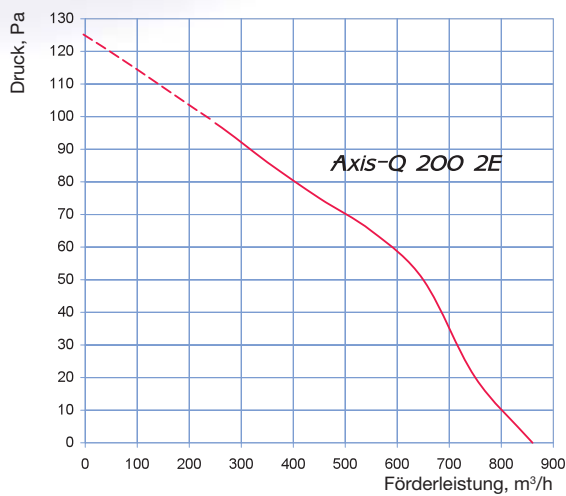

Schalldruckpegel	Oktavbandschallpegel, Hz								
	Ges.	63	125	250	500	1000	2000	4000	8000
L <sub>WA</sub> Druckseitig, dB(A)	65	56	58	58	57	59	55	51	45

Schalldruckpegel	Oktavbandschallpegel, Hz								
	Ges.	63	125	250	500	1000	2000	4000	8000
<b>Axis-Q 250 2E</b>									
L <sub>WA</sub> Druckseitig, dB(A)	76	68	66	68	70	68	68	63	58
<b>Axis-Q 250 4E</b>									
L <sub>WA</sub> Druckseitig, dB(A)	60	52	50	52	53	52	52	44	43

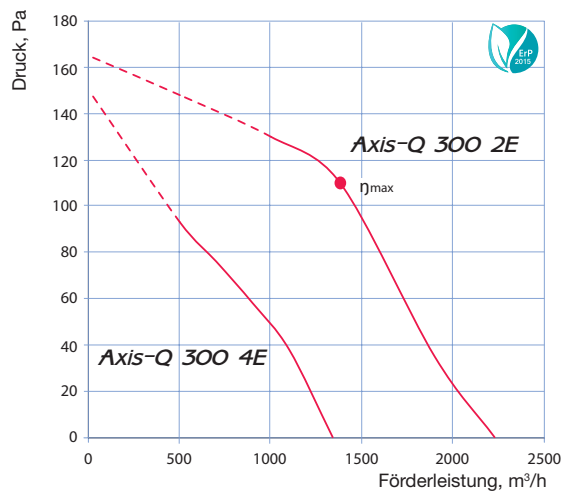

Schalldruckpegel	Oktavbandschallpegel, Hz									
	Ges.	63	125	250	500	1000	2000	4000	8000	
<b>Axis-Q 300 2E</b>										
L <sub>WA</sub> Druckseitig, dB(A)	78	72	72	70	72	70	69	63	63	
<b>Axis-Q 300 4E</b>										
L <sub>WA</sub> Druckseitig, dB(A)	67	58	57	59	57	58	53	52	49	
<b>Axis-Q 300 2E</b>										
η, (%)	MC	EC	N	VSD	[kW]	[A]	[m <sup>3</sup> /h]	[Pa]	[RPM]	SR
30,5	A	Statisch	42,2	Nein	0,141	0,64	1380	110	2350	1

**Technische Daten**

Kenndaten	Axis-Q	Axis-Q	Axis-Q	Axis-Q	Axis-Q	Axis-Q
	350 4E	400 4E	450 4E	500 4E	550 4E	630 4E
Betriebsspannung, V/50Hz	230	230	230	230	230	230
Nennleistung, W	140	180	250	420	550	750
Stromaufnahme, A	0,65	0,82	1,2	1,95	2,55	3,5
Luftdurchsatz maximal, m <sup>3</sup> /h	2500	3580	4680	7060	8800	11900
Drehzahl, min <sup>-1</sup>	1380	1380	1350	1300	1300	1360
Schalldruckpegel in einem Abstand von 3 m, dBA	62	63	64	69	70	75
Maximale Fördermitteltemperatur, °C	-30 +60	-30 +60	-30 +60	-30 +60	-30 +60	-30 +60
Schutz	IP24	IP24	IP24	IP24	IP24	IP24

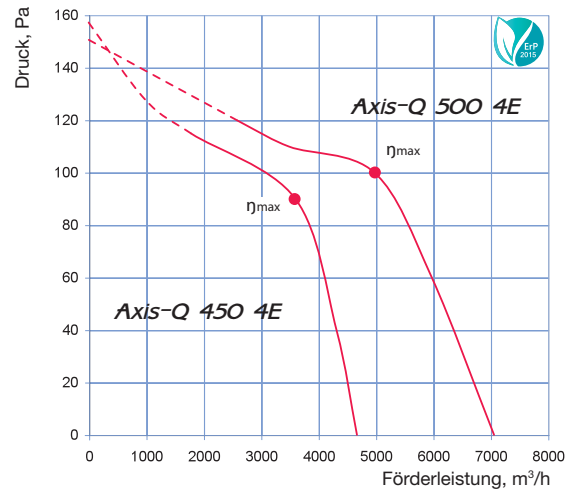
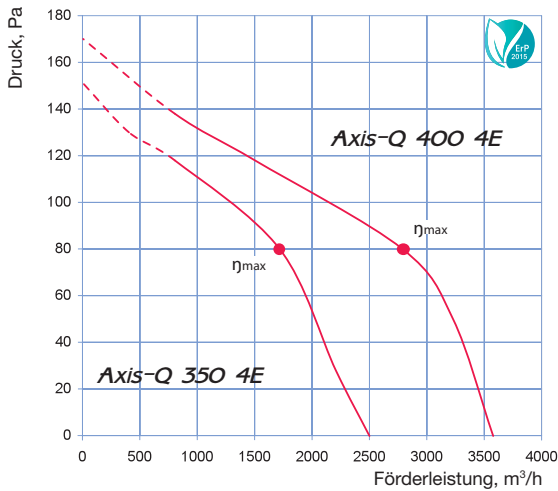

Schalldruckpegel	Oktavbandschallpegel, Hz									
	Ges.	63	125	250	500	1000	2000	4000	8000	
<b>Axis-Q 350 4E</b>										
L <sub>WA</sub> Druckseitig, dB(A)	70	61	62	64	63	63	58	56	52	
<b>Axis-Q 400 4E</b>										
L <sub>WA</sub> Druckseitig, dB(A)	75	66	68	66	69	67	65	61	56	
<b>Axis-Q 350 4E</b>										
η <sub>v</sub> (%)	MC	EC	N	VSD	[kW]	[A]	[m <sup>3</sup> /h]	[Pa]	[RPM]	SR
29,9	A	Statisch	41,8	Nein	0,130	0,6	1717	80	1375	1
<b>Axis-Q 400 4E</b>										
33,8	A	Statisch	44,8	Nein	0,187	0,86	2787	80	1355	1

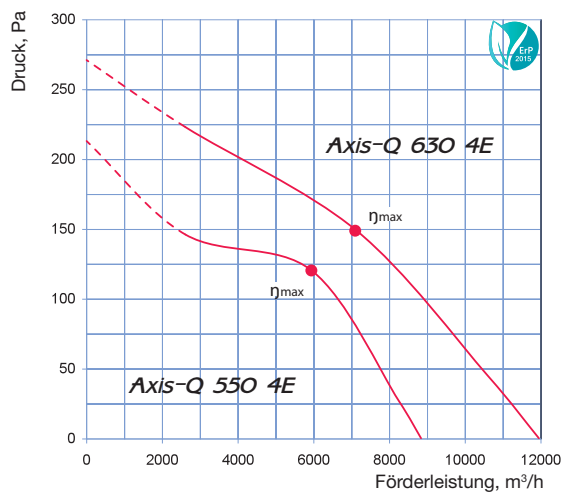

Schalldruckpegel	Oktavbandschallpegel, Hz									
	Ges.	63	125	250	500	1000	2000	4000	8000	
<b>Axis-Q 450 4E</b>										
L <sub>WA</sub> Druckseitig, dB(A)	77	69	70	73	73	71	67	67	61	
<b>Axis-Q 500 4E</b>										
L <sub>WA</sub> Druckseitig, dB(A)	80	71	73	72	74	73	70	67	63	
<b>Axis-Q 450 4E</b>										
η <sub>v</sub> (%)	MC	EC	N	VSD	[kW]	[A]	[m <sup>3</sup> /h]	[Pa]	[RPM]	SR
32,0	A	Statisch	41,8	Nein	0,288	1,31	3610	90	1270	1
<b>Axis-Q 500 4E</b>										
32,1	A	Statisch	40,7	Nein	0,440	2,01	4987	100	1285	1



Schalldruckpegel	Oktavbandschallpegel, Hz									
	Ges.	63	125	250	500	1000	2000	4000	8000	
<b>Axis-Q 550 4E</b>										
L <sub>WA</sub> Druckseitig, dB(A)	83	73	75	73	75	74	72	66	63	
<b>Axis-Q 630 4E</b>										
L <sub>WA</sub> Druckseitig, dB(A)	77	71	73	72	73	71	70	63	59	
<b>Axis-Q 550 4E</b>										
η <sub>v</sub> (%)	MC	EC	N	VSD	[kW]	[A]	[m <sup>3</sup> /h]	[Pa]	[RPM]	SR
34,7	A	Statisch	42,6	Nein	0,581	2,64	5919	120	1240	1

Schalldruckpegel	Oktavbandschallpegel, Hz									
	Ges.	63	125	250	500	1000	2000	4000	8000	
<b>Axis-Q 630 4E</b>										
L <sub>WA</sub> Druckseitig, dB(A)	83	73	75	73	75	74	72	66	63	
<b>Axis-Q 630 4E</b>										
L <sub>WA</sub> Druckseitig, dB(A)	77	71	73	72	73	71	70	63	59	
<b>Axis-Q 630 4E</b>										
η <sub>v</sub> (%)	MC	EC	N	VSD	[kW]	[A]	[m <sup>3</sup> /h]	[Pa]	[RPM]	SR
37,5	A	Statisch	44,4	Nein	0,800	3,76	7095	149	1290	1

## Technische Daten

Kenndaten	Axis-Q 250 2D*	Axis-Q 250 4D*	Axis-Q 300 2D 	Axis-Q 300 4D*	Axis-Q 350 4D 	Axis-Q 400 4D 
Betriebsspannung, V/50Hz	400	400	400	400	400	400
Nennleistung, W	80	60	145	75	140	180
Stromaufnahme, A	0,22	0,17	0,25	0,22	0,38	0,47
Luftdurchsatz maximal, m³/h	1060	850	2310	1310	2520	3740
Drehzahl, min <sup>-1</sup>	2600	1400	2350	1380	1380	1380
Schalldruckpegel in einem Abstand von 3 m, dBA	60	55	60	58	62	64
Maximale Fördermitteltemperatur, °C	-30 +60	-30 +60	-30 +60	-30 +60	-30 +60	-30 +60
Schutz	IP24	IP24	IP24	IP24	IP24	IP24

\* Entspricht ErP Richtlinien (EC) 327/2011, die Leistungsaufnahme bei der optimalen Effizienz ist weniger als 125 W.

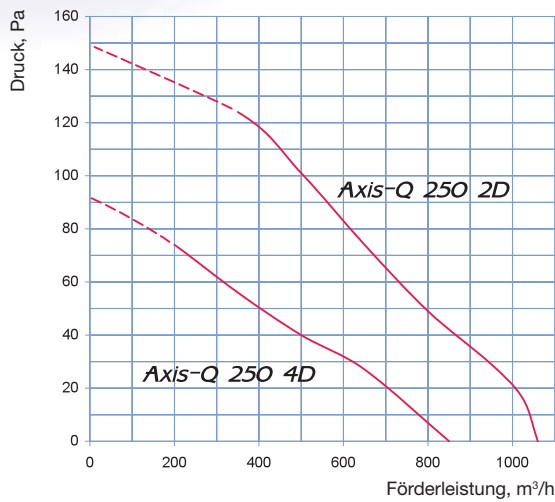

Schalldruckpegel	Oktavbandschallpegel, Hz								
	Ges.	63	125	250	500	1000	2000	4000	8000
<b>Axis-Q 250 2D</b>									
L <sub>WA</sub> Druckseitig, dB(A)	77	67	68	70	69	68	66	60	57
<b>Axis-Q 250 4D</b>									
L <sub>WA</sub> Druckseitig, dB(A)	60	49	50	53	54	53	52	45	42

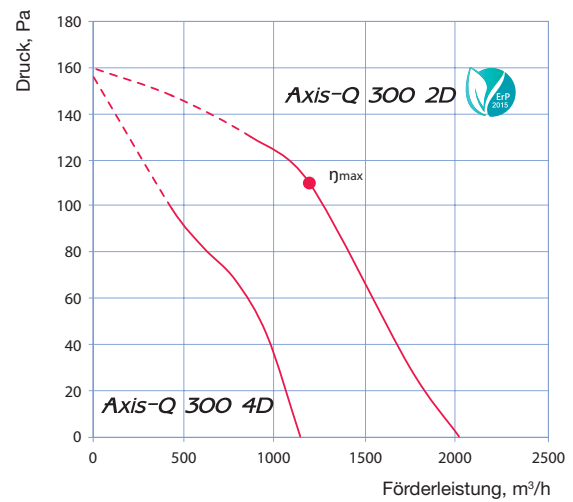



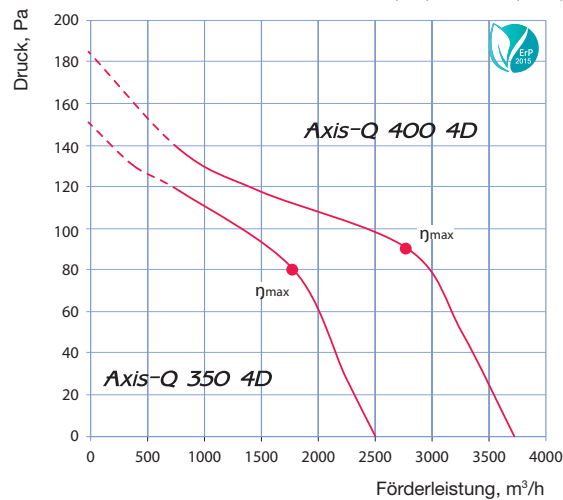

Schalldruckpegel	Oktavbandschallpegel, Hz									
	Ges.	63	125	250	500	1000	2000	4000	8000	
<b>Axis-Q 300 2D</b>										
L <sub>WA</sub> Druckseitig, dB(A)	80	72	71	71	74	70	69	65	63	
<b>Axis-Q 300 4D</b>										
L <sub>WA</sub> Druckseitig, dB(A)	63	58	55	58	56	58	57	52	48	
<b>Axis-Q 300 2D</b>										
η, (%)	MC	EC	N	VSD	[kW]	[A]	[m³/h]	[Pa]	[RPM]	SR
30,3	A	Statisch	42	Nein	0,141	0,25	1367	110	2350	1



Schalldruckpegel	Oktavbandschallpegel, Hz									
	Ges.	63	125	250	500	1000	2000	4000	8000	
<b>Axis-Q 350 4D</b>										
L <sub>WA</sub> Druckseitig, dB(A)	72	62	61	64	64	61	61	56	54	
<b>Axis-Q 400 4D</b>										
L <sub>WA</sub> Druckseitig, dB(A)	75	65	66	69	66	67	64	60	55	
<b>Axis-Q 350 4D</b>										
η, (%)	MC	EC	N	VSD	[kW]	[A]	[m³/h]	[Pa]	[RPM]	SR
31,7	A	Statisch	43,7	Nein	0,129	0,37	1802	80	1400	1

Schalldruckpegel	Oktavbandschallpegel, Hz									
	Ges.	63	125	250	500	1000	2000	4000	8000	
<b>Axis-Q 400 4D</b>										
L <sub>WA</sub> Druckseitig, dB(A)	62	57	56	59	57	56	55	50	47	
<b>Axis-Q 400 4D</b>										
L <sub>WA</sub> Druckseitig, dB(A)	62	57	56	59	57	56	55	50	47	
<b>Axis-Q 400 4D</b>										
η, (%)	MC	EC	N	VSD	[kW]	[A]	[m³/h]	[Pa]	[RPM]	SR
34,3	A	Statisch	44,9	Nein	0,209	0,47	2807	90	1365	1

**Technische Daten**

Kenndaten	Axis-Q 450 4D 	Axis-Q 500 4D 	Axis-Q 550 4D 	Axis-Q 630 4D 	Axis-Q 630 6E 
Betriebsspannung, V/50Hz	400	3 ~400	3 ~400	3 ~400	1 ~230
Nennleistung, W	250	450	750	800	540
Stromaufnahme, A	0,6	0,9	1,5	1,6	2,4
Luftdurchsatz maximal, m³/h	5280	6570	9700	12200	10900
Drehzahl, min <sup>-1</sup>	1360	1300	1350	1320	850
Schalldruckpegel in einem Abstand von 3 m, dBA	65	72	73	78	72
Maximale Fördermitteltemperatur, °C	-30 +60	-30 +60	-30 +60	-30 +60	-30 +60
Schutz	IP24	IP24	IP24	IP24	IP24

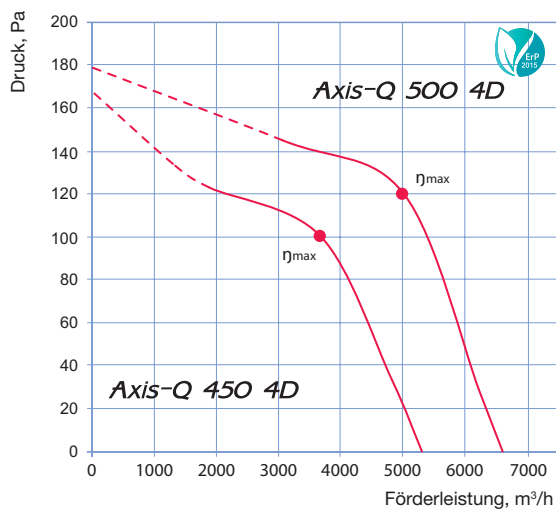

Schalldruckpegel	Oktavbandschallpegel, Hz									
	Ges.	63	125	250	500	1000	2000	4000	8000	
<b>Axis-Q 450 4D</b>										
L <sub>WA</sub> Druckseitig, dB(A)	76	65	68	69	69	70	64	60	57	
<b>Axis-Q 500 4D</b>										
L <sub>WA</sub> Druckseitig, dB(A)	82	73	71	75	78	76	71	65	61	
<b>Axis-Q 450 4D</b>										
η <sub>v</sub> (%)	MC	EC	N	VSD	[kW]	[A]	[m³/h]	[Pa]	[RPM]	SR
35,1	A	Statisch	44,8	Nein	0,296	0,59	3659	100	1310	1
<b>Axis-Q 500 4D</b>										
η <sub>v</sub> (%)	MC	EC	N	VSD	[kW]	[A]	[m³/h]	[Pa]	[RPM]	SR
35,5	A	Statisch	43,9	Nein	0,478	0,9	4988	120	1305	1

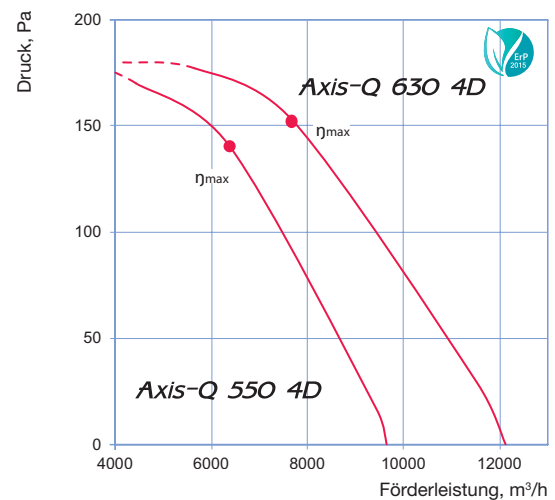

Schalldruckpegel	Oktavbandschallpegel, Hz									
	Ges.	63	125	250	500	1000	2000	4000	8000	
<b>Axis-Q 550 4D</b>										
L <sub>WA</sub> Druckseitig, dB(A)	84	75	79	72	76	71	77	69	68	
<b>Axis-Q 630 4D</b>										
L <sub>WA</sub> Druckseitig, dB(A)	78	75	69	70	74	74	69	65	64	
<b>Axis-Q 550 4D</b>										
η <sub>v</sub> (%)	MC	EC	N	VSD	[kW]	[A]	[m³/h]	[Pa]	[RPM]	SR
38,8	A	Statisch	46,3	Nein	0,656	1,27	6400	140	1175	1
<b>Axis-Q 630 4D</b>										
η <sub>v</sub> (%)	MC	EC	N	VSD	[kW]	[A]	[m³/h]	[Pa]	[RPM]	SR
41,2	A	Statisch	48,1	Nein	0,810	1,61	7743	152	1290	1

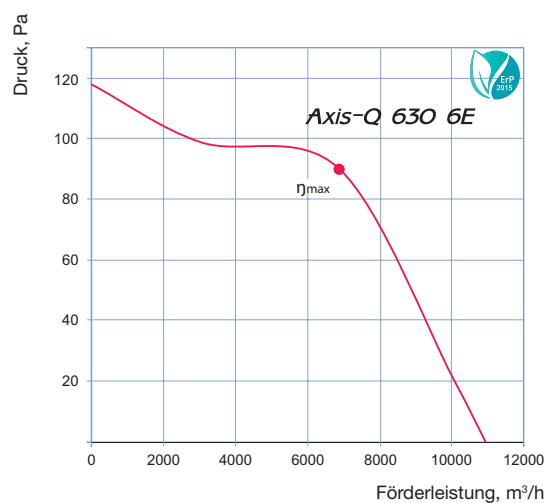

Schalldruckpegel	Oktavbandschallpegel, Hz									
	Ges.	63	125	250	500	1000	2000	4000	8000	
L <sub>WA</sub> Druckseitig, dB(A)	75	51	56	61	65	67	66	60	54	
<b>Axis-Q 630 6E</b>										
η <sub>v</sub> (%)	MC	EC	N	VSD	[kW]	[A]	[m³/h]	[Pa]	[RPM]	SR
35	A	Statisch	43,3	Nein	0,500	2,55	6857	90	915	1