

AH KOMFORT

Außenlüftungshaube für Be- und Entlüftung

Eigenschaften

- Außenhaube für Zu- und Abluftrohre
- Für den Anschluss an Lüftungsrohre mit Durchmesser 125, 160, 180 und 200 mm
- Für den Anschluss an die isolierten Rohre IsoSys:
IsoSys R125/1 – AH Komfort 160
IsoSys R160/1 – AH Komfort 200

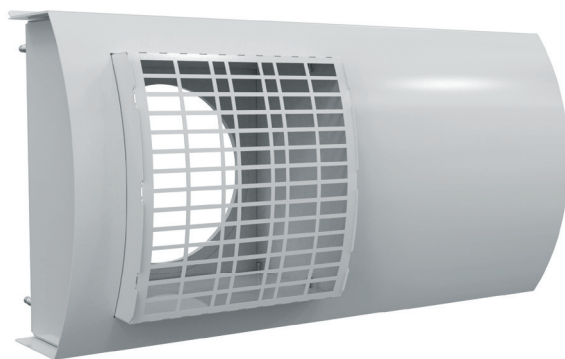

Aufbau

- Das Gehäuse besteht aus lackiertem Stahl.
- Erhältlich in vier Farben: Weiß, Grau, Anthrazit und Edelstahl gebürstet.

Montage

- Die Haube wird mit Schrauben an der Wand befestigt.

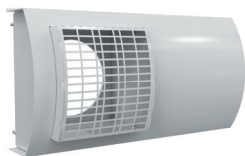

Weiß

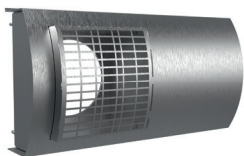

Edelstahl gebürstet

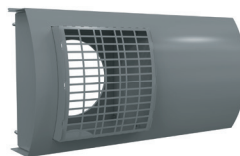

Grau

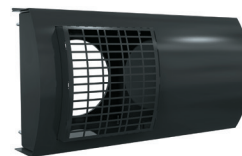

Anthrazit

Außenabmessungen, mm

Modell	∅ D	H	H1	H2	L	L1	L2	L3	L4	L5	B
AH Komfort 125	130	197	160	19	420	200	177	160	98	15	100
AH Komfort 160	165	240	200	19	480	225	209	195	113	15	118
AH Komfort 180	185	290	250	19	520	248	228	212	123	15	150
AH Komfort 200	205	340	300	19	560	270	247	230	133	15	180

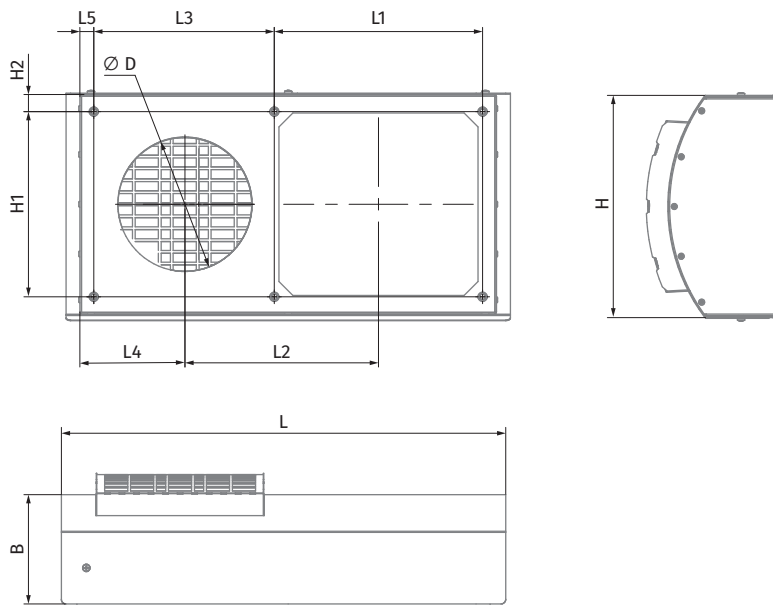

Technische Daten

ZULUFT

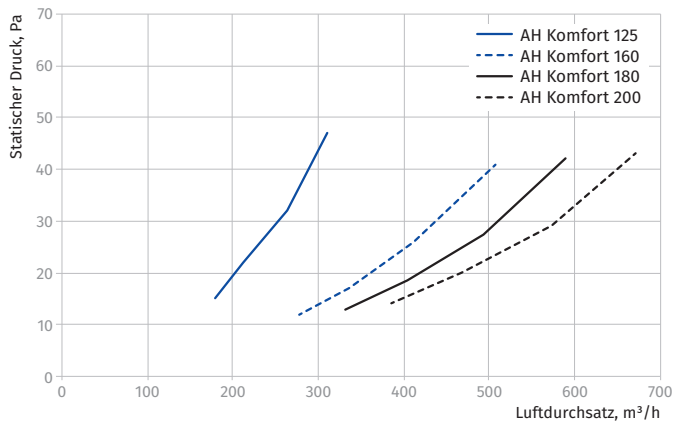

ABLUF

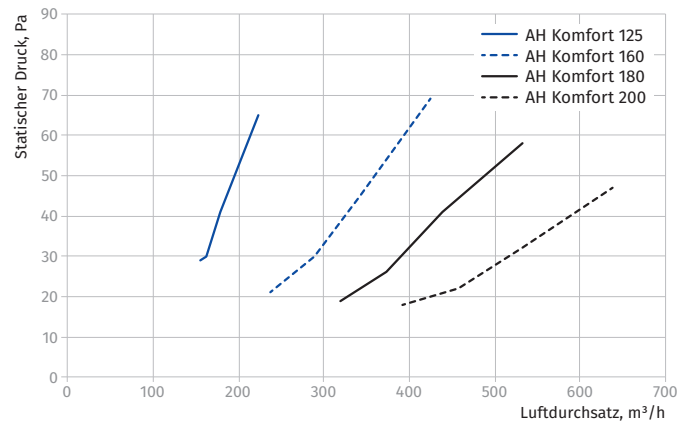

Bezeichnung

Serie	Größe, mm	Farbe
AH Komfort: Außenlüftungshaube für Be- und Entlüftung	125; 160; 180; 200	Weiß, Grau, Anthrazit, Edelstahl gebürstet