

# CEILEO COMPACT

## ЦЕНТРОБЕЖНЫЕ ВЕНТИЛЯТОРЫ

Низкопрофильные вытяжные вентиляторы с низким уровнем шума и энергопотребления для монтажа в потолок



**Производительность:**  
до 270 м³/ч  
75 л/с



**Мощность:**  
от 20 Вт  
**SFP:**  
от 0,49 Вт/л/с



**Уровень шума:**  
от 24 дБА



### Особенности



- Постоянная или периодическая вытяжная вентиляция санузлов, душевых и других бытовых помещений.
- Для систем вентиляционных каналов, обладающих высоким сопротивлением.
- Встроенная LED-лампа с низким энергопотреблением (модели **Ceileo Compact Light**)
- Модульная конструкция позволяет в любой момент подключить датчик влажности, движения (кроме базовой модели) или решетку с LED-лампой.
- Постоянный расход воздуха.
- Низкий уровень шума.
- Центробежная крыльчатка со вперед загнутыми лопатками обеспечивает высокое рабочее давление и низкий уровень шума.
- Рабочее колесо двигателя изготовлено из высококачественного и прочного АБС-пластика.
- Вентиляторы оборудованы гравитационным клапаном для предотвращения обратной тяги.
- Степень защиты: IPX2
- Для соединения с воздуховодами диаметром 100 мм.

### Двигатель

- Вентиляторы **Ceileo Compact** оборудованы надёжным асинхронным двухскоростным двигателем с защитой от перегрева.
- Подшипники не требуют технического обслуживания и содержат достаточное количество смазки для всего срока службы двигателя (более 40 000 часов непрерывной работы).

### Конструкция

- Корпус изготавливается из оцинкованной стали.
- Легкосъемная пластиковая решетка обеспечивает простоту монтажа и обслуживания вентилятора.
- Модульная конструкция решетки обеспечивает удобную установку опциональных датчиков влажности и движения.



- Вентиляторы **Ceileo Compact Light** оборудованы энергоэффективной LED-лампой.

Мощность: 10 Вт  
Цветовая температура:  
3000 К  
Поток света: 650 Лм



Мощность: 60 Вт

Пластиковая решетка с LED-лампой (Ceileo Compact Light)



Пластиковая решетка (Ceileo Compact)



Вентилятор в сборе



Монтажный кронштейн

Корпус

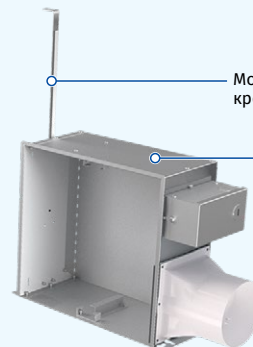

# CEILEO COMPACT

## ЦЕНТРОБЕЖНЫЕ ВЕНТИЛЯТОРЫ

### Опции

**Ceileo Compact** – базовая модель вентилятора с двухскоростным мотором. **Ceileo Compact T** оборудованы регулируемым таймером задержки включения и задержки выключения. Опционально к данной модификации возможно подключить датчик влажности или движения (приобретаются отдельно).

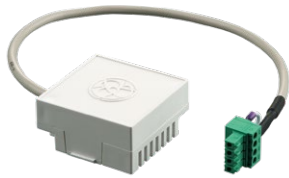

Датчик влажности

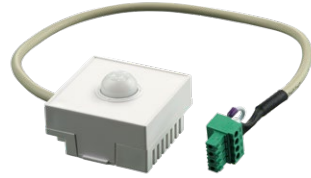

Датчик движения

### Управление

Встроенная в вентиляторы **Ceileo Compact T** панель управления дает возможность осуществить следующие настройки:

- задержку включения по таймеру;
- задержку отключения по таймеру;
- уровень влажности;
- производительность режимов работы 1 и 2.

Наименование	Диапазон настройки режимов 1 и 2
Ceileo Compact 200 T	Выкл / скорость 1 / скорость 2
Ceileo Compact 250 T	Выкл / скорость 1 / скорость 2

Панель управления **Ceileo Compact T**



### РУЧНОЕ УПРАВЛЕНИЕ

Вентилятор управляется с помощью переключателя скоростей CDP-2/10 (приобретается отдельно).



### АВТОМАТИЧЕСКОЕ УПРАВЛЕНИЕ



**Таймер:** вентилятор работает постоянно в режиме 1. При замыкании выключателя света вентилятор переходит в режим 2 после окончания отсчета таймера задержки включения (от 0 до 3 мин.). После размыкания выключателя света встроенный регулируемый таймер задержки выключения позволяет вентилятору работать в режиме 2 еще в течение от 1 до 90 мин. По истечении этого времени вентилятор вернется в режим 1.



**Таймер и датчик влажности** (приобретается отдельно): вентилятор работает постоянно в режиме 1. Если влажность в помещении превысит установленное на датчике значение 50-90 %, то вентилятор переходит в режим 2. После понижения влажности до установленного значения встроенный регулируемый таймер задержки выключения позволяет вентилятору работать в режиме 2 еще в течение от 1 до 90 мин. Затем вентилятор возвращается в режим 1.



**Таймер и датчик движения** (приобретается отдельно): вентилятор работает постоянно в режиме 1. Если датчик обнаружит движение в зоне своего действия, то вентилятор переходит в режим 2. После прекращения движения встроенный регулируемый таймер задержки выключения позволяет вентилятору работать в режиме 2 еще в течение от 1 до 90 мин. Затем вентилятор возвращается в режим 1.

### Габаритные размеры

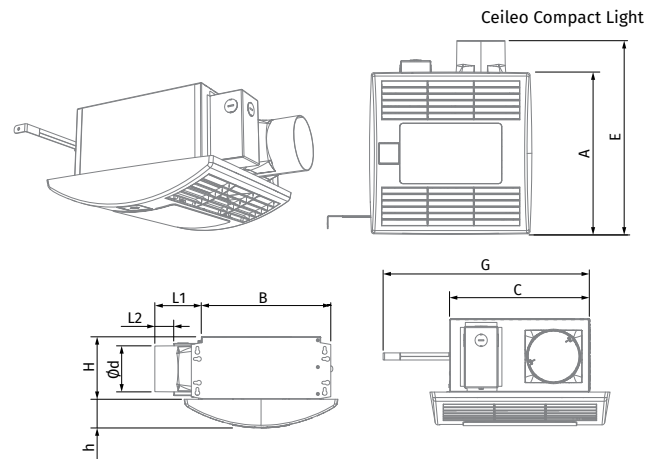
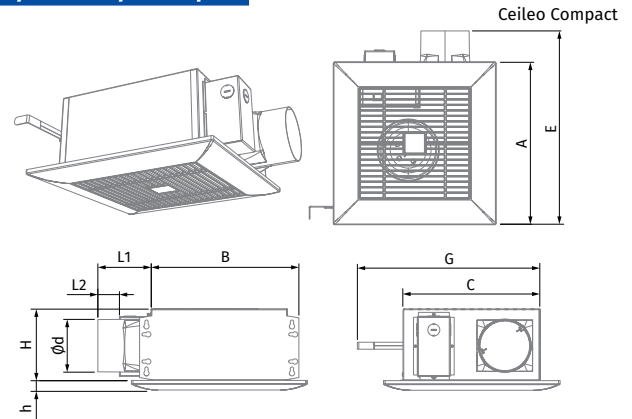

Размеры, мм	∅ d	L1	L2	A	B	C	E	H	h	G
Ceileo Compact 200/250	98	100	40,5	330	278	255	395	134	18	max 620
Ceileo Compact 200/250 Light	98	100	40,5	330	278	255	395	134	57	max 620

### Монтаж

- Вентилятор встраивается в потолок.
- Крепится к балкам потолка с помощью распорных кронштейнов и шурупов.
- Присоединение гибкого воздуховода к выходному патрубку вентилятора осуществляется с помощью хомута.
- Уменьшенная высота корпуса позволяет устанавливать вентиляторы в потолки толщиной от 140 мм.



Условное обозначение	200	Light	T
Ceileo Compact	200	Light	T
Серия	Номинальная производительность, CFM	Наличие LED-лампы	Опция

# CEILEO COMPACT

## ЦЕНТРОБЕЖНЫЕ ВЕНТИЛЯТОРЫ

### Основные технические параметры

Модель	Ceileo Compact 200 (Light) Ceileo Compact 200 (Light) T				Ceileo Compact 250 (Light) Ceileo Compact 250 (Light) T			
	min	max	min	max	min	max	min	max
Напряжение, В/Гц	220-240/50		220-240/60		220-240/50		220-240/60	
Потребляемая мощность, Вт	20	29	21	34	23	39	25	50
Мощность лампы, Вт**	2 x 10				2 x 10			
Частота вращения, мин <sup>-1</sup>	714	1026	588	936	756	1122	732	1140
Ток, А	0,1	0,13	0,11	0,15	0,12	0,18	0,14	0,22
Производительность, м <sup>3</sup> /ч (л/с)	130 (36)	210 (58)	130 (36)	225 (63)	170 (47)	260 (72)	160 (44)	270 (75)
SFP, Вт/л/с	0,55	0,50	0,58	0,54	0,49	0,54	0,56	0,67
Уровень звукового давления, дБА*	24	27	24	28	25	29	25	30
Масса, кг	5,3 (6,4**)				5,3 (6,4**)			
Защита	IPX2				IPX2			
SEC-класс***	C				C			

\*Уровень звукового давления измерен на расстоянии 3 метра от вентилятора, в свободном пространстве.

\*\*Только для модификации Light.

\*\*\*Только для модификаций с датчиками влажности или движения.

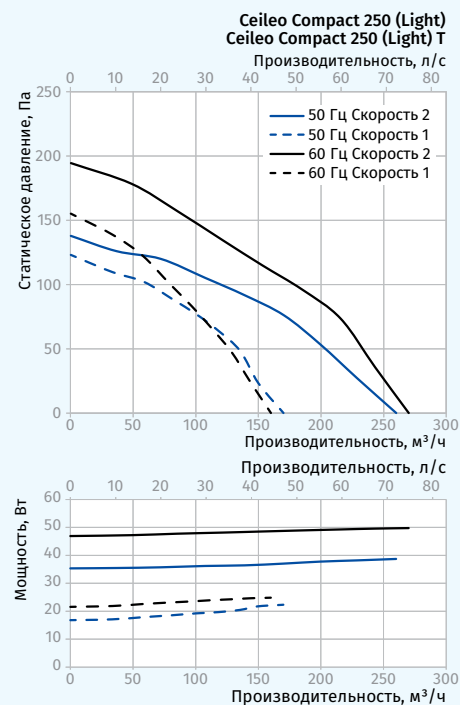
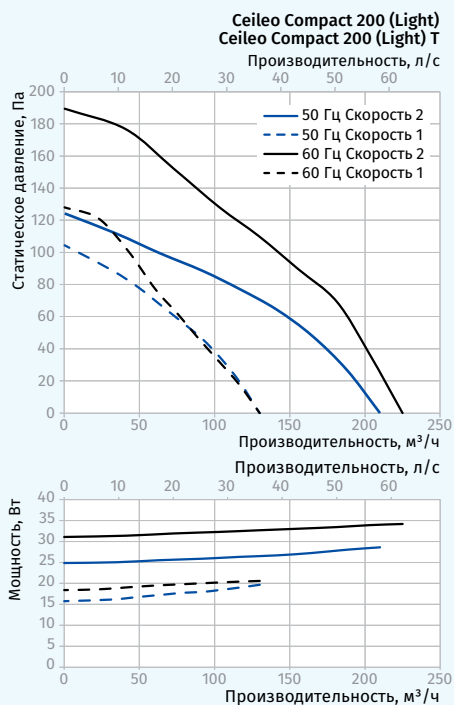

**ENERG**  
енергия · ενεργεια  
Y UA  
IE IA

**BLAUBERG Ceileo Compact 250 H**

**A+**

**A**

**B**

**C**

**D**

**E**

**F**

**G**

**C**

**48**  
dB









**120 m<sup>3</sup>/h**

ENERGIA · ΕΝΕΡΓΙΑ · ENERGIJA · ENERGIJA · ENERGIJA · ENERGIJA · ENERGIJA · ENERGIJA  
2021 1254/2014

# CEILEO COMPACT

## ЦЕНТРОБЕЖНЫЕ ВЕНТИЛЯТОРЫ

### Аксессуары

Наименование принадлежности	Описание	Ceileo Compact 200 (Light) Ceileo Compact 250 (Light)	Ceileo Compact 200 (Light) T Ceileo Compact 250 (Light) T
CDP-2/10	 Переключатель скорости	•	•
HS Ceileo	 Датчик влажности		•
IRS Ceileo	 Датчик движения		•
Decor S 102 HK	 Колпак наружный Ø 100 мм из нержавеющей стали	•	•
Decor 155x155/100H	 Колпак наружный Ø 100 мм	•	•
BlauFlex PVC/102/3	 Гибкий воздуховод Ø 100 мм и длиной 3 м	•	•
K 100	 Быстрьюемный хомут из нержавеющей стали Ø 90-110 мм	•	•
CH-PLC-10WG23	 LED-лампа мощностью 10 Вт и цветовой температурой 3000 К (только для модификации Light)	•	•