

VENTO EXPERT A50C3-1 S8 W V.2

КОМНАТНЫЕ ВЕНТИЛЯЦИОННЫЕ УСТАНОВКИ С РЕГЕНЕРАЦИЕЙ ЭНЕРГИИ

Особенности

- Расширенный диапазон рабочих температур до -30°C .
- Организация эффективной энергосберегающей приточно-вытяжной вентиляции квартир, частных домов, коттеджей, общественных и коммерческих помещений.
- Снижение теплопотерь, вызванных вентиляцией, за счет рекуперации тепла.
- Обеспечение баланса влажности и регулируемого воздухообмена для создания индивидуального микроклимата.
- Обмен данными по Wi-Fi между несколькими комнатными установками для скоординированной работы.
- Управление через смартфон или планшет с операционной системой Android или iOS.



Производительность:
до $50 \text{ м}^3/\text{ч}$
14 л/с



Эффективность рекуперации тепла: до 93 %



Мощность: от 4,45 Вт
SFP: от 1,02 Вт/л/с



Уровень звукового давления:
от 11 дБА



Диапазон рабочих температур:
до -30°C



Конструкция

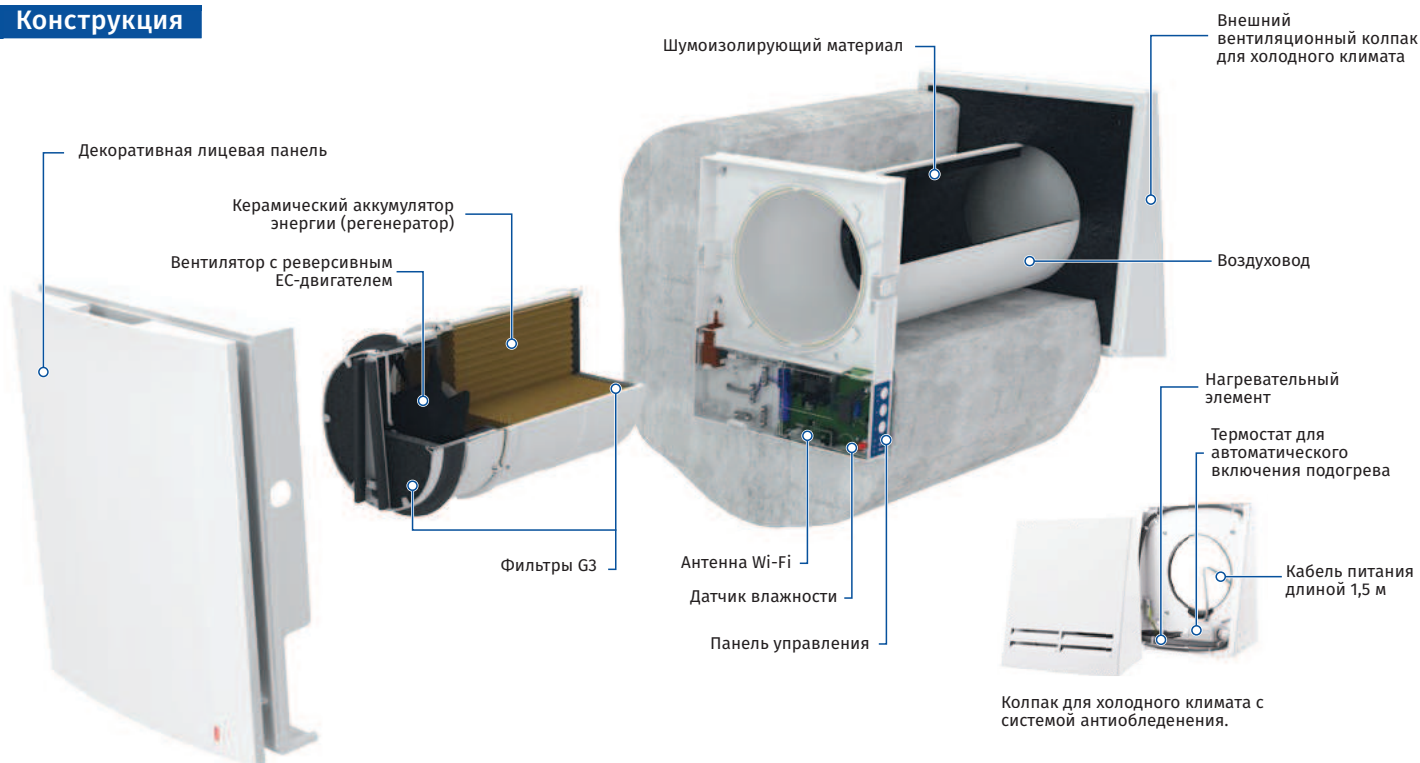

Один из самых высоких показателей эффективности рекуперации тепла на рынке благодаря шестигранной структуре ячеек регенератора.



Встроенная технология Wi-Fi обеспечивает беспроводную передачу данных между установками и управляющим устройством на основе Android или iOS.



Встроенные автоматические жалюзи предотвращают обратный поток воздуха.



Простое обслуживание. Внутренний блок открывается легким нажатием с двух сторон. Специально спроектированная лицевая панель обеспечивает 100 % герметичность и защиту от ветра.

Условное обозначение

Модель	Воздуховод	Номинальная производительность, $\text{м}^3/\text{ч}$	Тип катриджа	Тип внутренней панели	Тип колпака	Управление
Vento Expert	A: круглый воздуховод	50	C3: катридж для холодного климата	-1: плоская лицевая панель	S8: к колпак для холодного климата с системой антиобледенения	W V.2: управление и настройка установки посредством приложения по Wi-Fi

VENTO EXPERT A50C3-1 S8 W V.2

КОМНАТНЫЕ ВЕНТИЛЯЦИОННЫЕ УСТАНОВКИ С РЕГЕНЕРАЦИЕЙ ЭНЕРГИИ

Управление

- Управление установкой осуществляется посредством приложения со смартфона или планшета;
- Соединение установок с помощью Wi-Fi для синхронизированной работы;
- Управления вентиляцией в доме через облачный сервис с любой точки планеты;
- Подключение к "умному дому" или системе диспетчеризации Building Management System (BMS) посредством Wi-Fi.

Программу **Blauberg Vento V.2** для устройств с операционной системой Android или iOS можно скачать в Google Play и App Store.

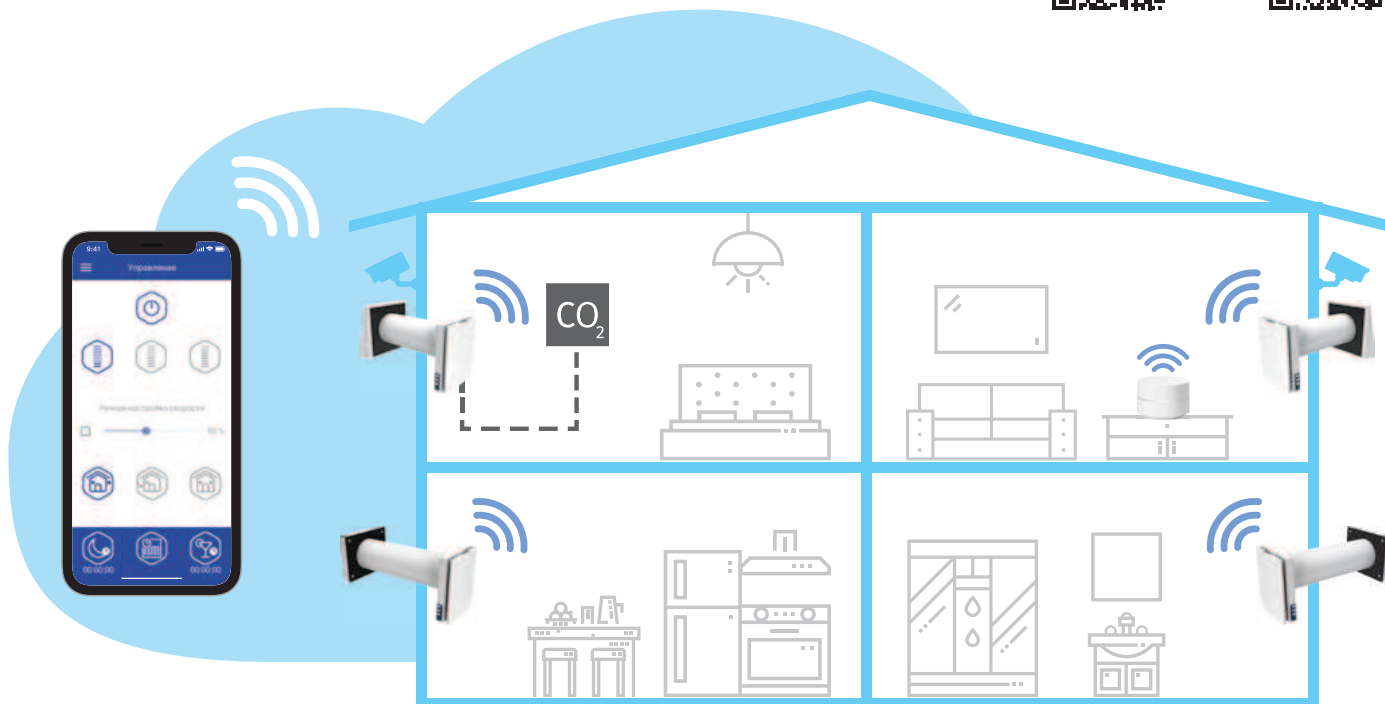

- Установка **Vento Expert A50C3-1 S8 W V.2** может работать как независимое устройство или может быть соединена с другими установками в доме под управлением ведущего устройства. В этом случае только ведущая установка принимает сигнал от пульта дистанционного управления.

- Управление режимами установки также может осуществляться с помощью сенсорной панели управления на корпусе установки или с помощью пульта дистанционного управления.

ДЛЯ ЖИЛЫХ КОМНАТ И СПАЛЕН



Vento Expert A50C3-1 S8 W V.2



- Vento Expert A50C3-1 S8 W V.2** оснащен датчиком влажности для контроля влажности в помещении. Если уровень влажности воздуха превышает заданное значение, установка переходит на высокую скорость, независимо от других установок в системе.

VENTO EXPERT A50C3-1 S8 W V.2

КОМНАТНЫЕ ВЕНТИЛЯЦИОННЫЕ УСТАНОВКИ С РЕГЕНЕРАЦИЕЙ ЭНЕРГИИ

Регенерация тепла и влаги

ПРИНЦИП РАБОТЫ УСТАНОВКИ (НА ПРИМЕРЕ ЗИМНЕГО ПЕРИОДА)

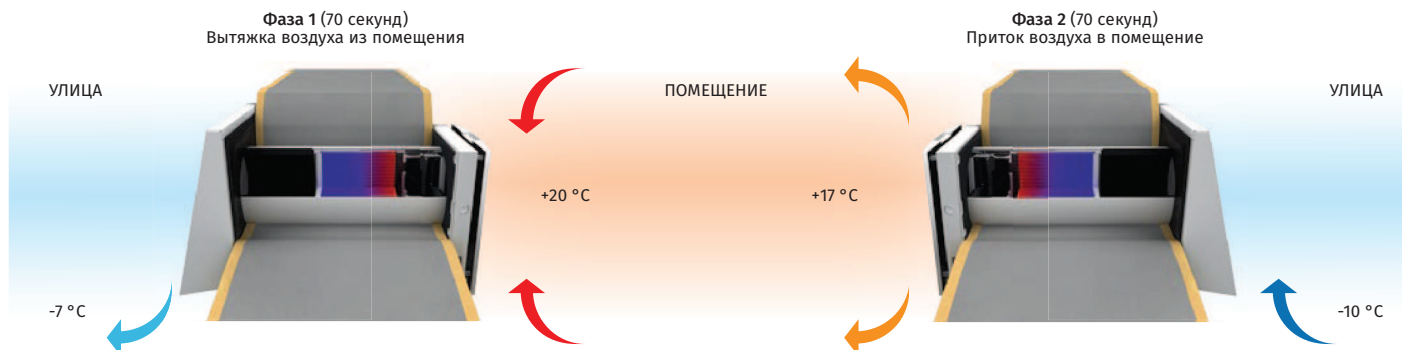

- Загрязненный теплый воздух вытягивается из помещения на улицу и, проходя через регенератор, передает ему тепловую энергию и влагу.
- После нагревания керамического регенератора установка переключается в режим притока воздуха.

- Свежий холодный воздух с улицы проходит через регенератор, впитывая влагу и тепло, накопленные в регенераторе.
- Когда регенератор остывает, установка снова переключается в вытяжной режим.

Монтаж

- Установка предназначена для внутристенного монтажа в предварительно подготовленное отверстие в наружной стене здания.
- Оптимальным является монтаж парного количества реверсивных установок, которые работают циклически и в противофазе. Одни установки одновременно обеспечивают приток свежего воздуха с улицы, а другие – вытяжку загрязненного воздуха из помещения. Это позволяет создать наиболее эффективную сбалансированную вентиляцию.

- При строительстве новых зданий монтаж установок происходит в два этапа:
 - Предварительная установка воздуховода и наружного вентиляционного колпака на стадии внутренних отделочных работ и декоративного покрытия стен.
 - Окончательный монтаж перед сдачей дома в эксплуатацию. Включает в себя установку внутреннего блока с контроллером и жалюзи, картриджа, регенератора, вентилятора и фильтров.

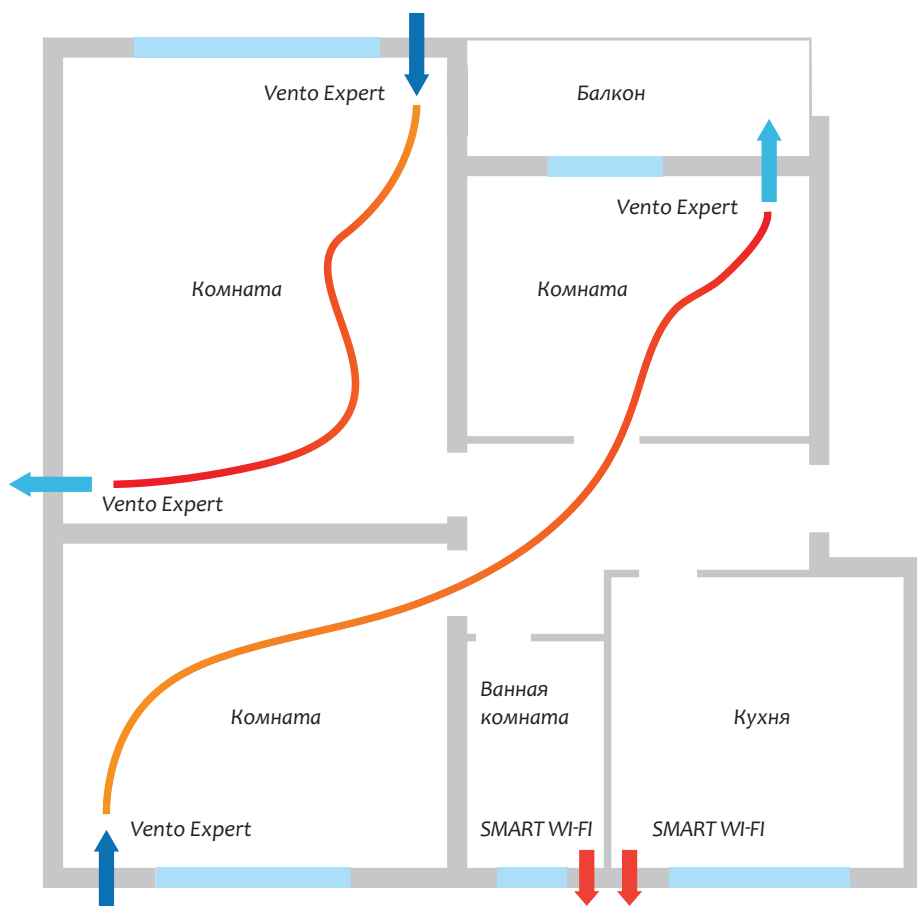

VENTO EXPERT A50C3-1 S8 W V.2

КОМНАТНЫЕ ВЕНТИЛЯЦИОННЫЕ УСТАНОВКИ С РЕГЕНЕРАЦИЕЙ ЭНЕРГИИ

Технические параметры

Параметры	Vento Expert A50C3-1 S8 W V.2		
	I	II	III
Скорость			
Напряжение, В/50 (60) Гц	100-240		
Мощность при отключенном нагревательном элементе колпака, Вт	4,45	5,08	7,06
Мощность при включенном нагревательном элементе колпака, Вт	64,45	65,08	67,06
Ток при отключенном нагревательном элементе колпака, А	0,035	0,040	0,059
Ток при включенном нагревательном элементе колпака, А	0,295	0,300	0,319
Частота вращения, мин ⁻¹	800	1300	1900
Производительность в режиме проветривания, м ³ /ч (л/с)	15 (4)	30 (8)	50 (14)
Производительность в режиме регенерации, м ³ /ч (л/с)	8 (2)	15 (4)	25 (7)
SFP, Вт/л/с	2,14	1,22	1,02
Фильтр	G3 (Опция: F8 PM2.5 > 99 %*)		
Температура перемещаемого воздуха, °С	-30...+40		
Уровень звукового давления на расст. 1 м, в соответствии с ISO 3741:2004, дБА	20	27	33
Уровень звукового давления на расст. 3 м, в соответствии с ISO 3741:2004, дБА	11	18	24
Поддавление уличного шума в соответствии с DIN EN 20140, дБА	42		
Эффективность рекуперации тепла в соответствии с DIBt LÜ-A 20, %	до 93		
Класс защиты	IP24		

* максимальная производительность – 40 м³/ч

ENERG энергия · ενεργεια

Y IA
IE IA

BLAUBERG Vento Expert A50C3-1 S8 W V.2

A+ A A- B C D E F G

A

38 dB

25 m³/h

ENERGIA · ENERGIA · ENERTEIA · ENERGIA · ENERGY · ENERGIE · ENERGI

2018 1254/2014

Габаритные размеры, мм

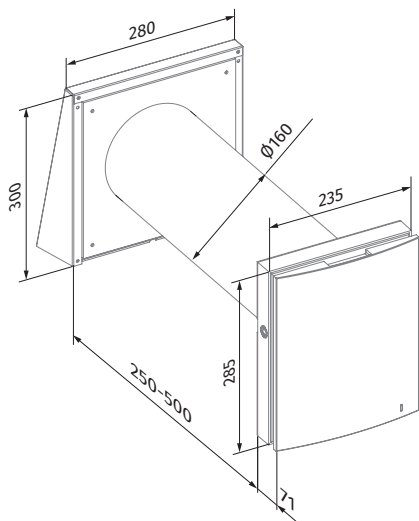









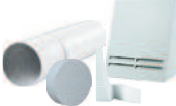

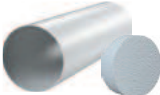
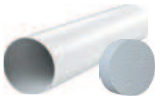

Vento Expert A50C3-1 S8 W V.2

VENTO EXPERT A50C3-1 S8 W V.2

КОМНАТНЫЕ ВЕНТИЛЯЦИОННЫЕ УСТАНОВКИ С РЕГЕНЕРАЦИЕЙ ЭНЕРГИИ

Аксессуары

Название		Описание
Pre-installation Kit Vento Expert A50-1 S8		Набор для предварительного монтажа в стены стандартной толщины. Состав: <ul style="list-style-type: none"> • воздуховод • наружный вентиляционный колпак АН-8 white 160 • заглушка из пенополистирола • клинья из пенополистирола
Completion Kit Vento Expert A50C3-1 W V.2		Набор для окончательного монтажа. Состав: <ul style="list-style-type: none"> • картридж с регенератором, вентилятором и фильтрами G3 • внутренний блок с контроллером и заслонкой • Пульт дистанционного управления
FP Vento Expert A50 G3		Фильтры с классом фильтрации G3 (2 шт.)
FP Vento Expert A50 F8		Набор фильтров. Состав: <ul style="list-style-type: none"> • Пластиковая рама (1 шт.) • Предварительный фильтр G2 (1 шт.) • Фильтр F8 (1 шт.). Степень фильтрации PM2.5 > 99 %
АН-8 white 160		Алюминиевый наружный колпак для холодного климата, окрашенный в белый цвет
АН-8 chrome 160		Наружный колпак для холодного климата из шлифованной нержавеющей стали
R 160-500		Воздуховод длиной 500 мм и заглушка из пенополистирола
R 160-700		Воздуховод длиной 700 мм и заглушка из пенополистирола
SE Vento Expert W		Беспроводная панель управления
FB Vento Expert A50		Пульт дистанционного управления
CD-1		Датчик CO ₂ со светодиодным индикатором концентрации CO ₂ и сенсорной кнопкой для переключения режима работы
CD-2		Датчик CO ₂
S Vento Expert A50		Шаблон картонный для монтажа установки внутри помещения