

CEILEO COMPACT DC

ЦЕНТРОБЕЖНЫЕ ВЕНТИЛЯТОРЫ

Низкопрофильные вытяжные вентиляторы с низким уровнем шума и энергопотребления для монтажа в потолок



Производительность:
до 187 м³/ч
52 л/с



Мощность:
от 19 Вт
SFP:
от 0,37 Вт/л/с



Уровень шума:
от 23 дБА



Особенности



- Постоянная или периодическая вытяжная вентиляция санузлов, душевых и других бытовых помещений.
- Для систем вентиляционных каналов, обладающих высоким сопротивлением.
- Встроенная LED-лампа с низким энергопотреблением (модели **Ceileo Compact DC Light**).
- Модульная конструкция позволяет в любой момент подключить датчик влажности, движения или решетку с LED-лампой.
- Постоянный расход воздуха.
- Низкий уровень шума.
- Центробежная крыльчатка со вперед загнутыми лопатками обеспечивает высокое рабочее давление и низкий уровень шума.
- Рабочее колесо двигателя изготовлено из высококачественного и прочного АБС-пластика.
- Вентиляторы оборудованы гравитационным клапаном для предотвращения обратной тяги.
- Степень защиты: IPX4.
- Для соединения с воздуховодами диаметром 100 мм.

Двигатель

- Вентилятор **Ceileo Compact DC** оборудован высокоэффективным двигателем постоянного тока с низким энергопотреблением и электронной защитой от перегрева. Технология постоянного расхода обеспечивает необходимую производительность в широком диапазоне статического давления.

Конструкция

- Корпус изготавливается из оцинкованной стали.
- Легкосъемная пластиковая решетка обеспечивает простоту монтажа и обслуживания вентилятора.
- Модульная конструкция решетки обеспечивает удобную установку опциональных датчиков влажности и движения.

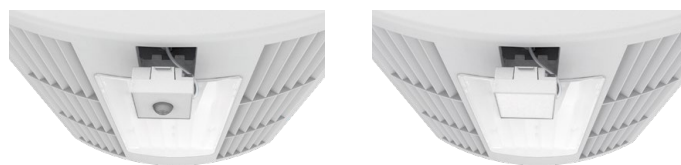

- Вентиляторы **Ceileo Compact DC Light** оборудованы энергоэффективной LED-лампой.

Мощность: 10 Вт
Цветовая температура:
3000 К
Поток света: 650 Лм



Мощность: 60 Вт

Пластиковая решетка с LED-лампой (Ceileo Compact DC Light)

Пластиковая решетка (Ceileo Compact DC)



Вентилятор в сборе

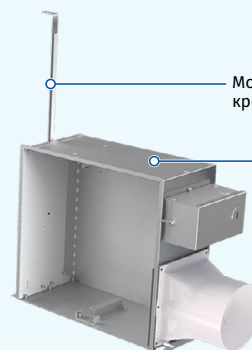

Монтажный кронштейн

Корпус

CEILEO COMPACT DC

ЦЕНТРОБЕЖНЫЕ ВЕНТИЛЯТОРЫ

Опции

Ceileo Compact DC оборудованы регулируемым таймером задержки включения и задержки выключения. Опционально к данной модификации возможно подключить датчик влажности или движения (приобретаются отдельно).

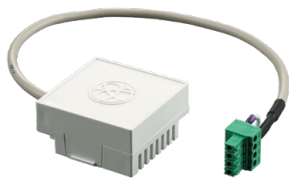

Датчик влажности

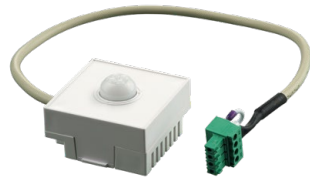

Датчик движения

Управление

Встроенная в вентиляторы **Ceileo Compact DC** панель управления дает возможность осуществить следующие настройки:

- задержку включения по таймеру;
- задержку отключения по таймеру;
- уровень влажности;
- производительность режимов работы 1 и 2.

Наименование	Диапазон настройки режимов 1 и 2
Ceileo Compact DC 110	Off / 100 / 120 / 135 / 155 / 170 / 190 м³/ч

Панель управления **Ceileo Compact DC**



РУЧНОЕ УПРАВЛЕНИЕ

Вентилятор управляется с помощью переключателя скоростей CDP-2/10 (приобретается отдельно).



АВТОМАТИЧЕСКОЕ УПРАВЛЕНИЕ



Таймер: вентилятор работает постоянно в режиме 1. При замыкании выключателя света вентилятор переходит в режим 2 после окончания отсчета таймера задержки включения (от 0 до 3 мин.). После размыкания выключателя света встроенный регулируемый таймер задержки выключения позволяет вентилятору работать в режиме 2 еще в течение от 1 до 90 мин. По истечении этого времени вентилятор вернется в режим 1.



Таймер и датчик влажности (приобретается отдельно): вентилятор работает постоянно в режиме 1. Если влажность в помещении превысит установленное на датчике значение 50-90 %, то вентилятор переходит в режим 2. После понижения влажности до установленного значения встроенный регулируемый таймер задержки выключения позволяет вентилятору работать в режиме 2 еще в течение от 1 до 90 мин. Затем вентилятор возвращается в режим 1.



Таймер и датчик движения (приобретается отдельно): вентилятор работает постоянно в режиме 1. Если датчик обнаружит движение в зоне своего действия, то вентилятор переходит в режим 2. После прекращения движения встроенный регулируемый таймер задержки выключения позволяет вентилятору работать в режиме 2 еще в течение от 1 до 90 мин. Затем вентилятор возвращается в режим 1.

Габаритные размеры

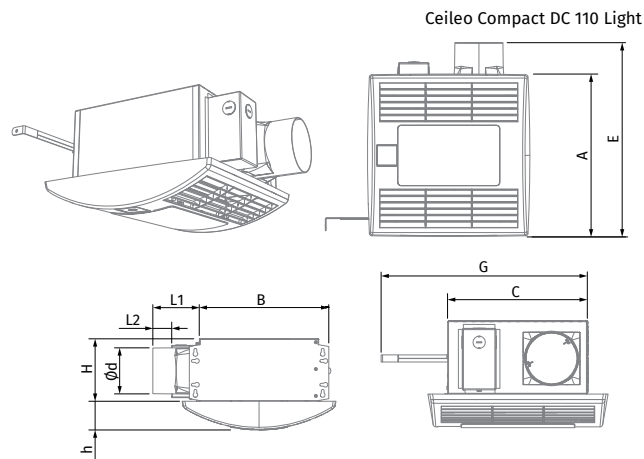
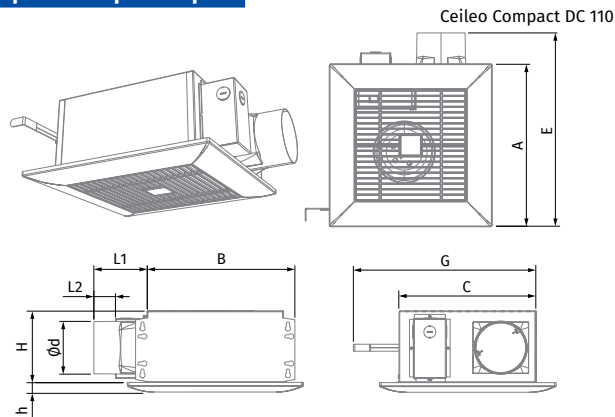

Размеры, мм	Ø d	L1	L2	A	B	C	E	H	h	G
Ceileo Compact DC 110	98	100	40,5	330	278	255	395	134	18	max 620
Ceileo Compact DC 110 Light	98	100	40,5	330	278	255	395	134	57	max 620

Монтаж

- Вентилятор встраивается в потолок.
- Крепится к балкам потолка с помощью распорных кронштейнов и шурупов.
- Присоединение гибкого воздуховода к выходному патрубку вентилятора осуществляется с помощью хомута.
- Уменьшенная высота корпуса позволяет устанавливать вентиляторы в потолки толщиной от 140 мм.



Условное обозначение			
Ceileo Compact	DC	110	Light
Серия	DC-двигатель	Номинальная производительность, CFM	Наличие LED-ламп

CEILEO COMPACT DC

ЦЕНТРОБЕЖНЫЕ ВЕНТИЛЯТОРЫ

Основные технические параметры

Модель	Ceileo Compact DC 110 Ceileo Compact DC 110 Light
Напряжение, В/Гц	120-240/50(60)
Скорость	-
Потребляемая мощность, Вт	19
Мощность лампы, Вт**	2 x 10
Частота вращения, мин ⁻¹	1100
Ток, А	0,18
Производительность, м ³ /ч (л/с)	187 (52)
SFP, Вт/л/с	0,37
Уровень звукового давления, дБА*	23...25
Масса, кг	5,3 (6,4**)
Защита	IPX4
SEC-класс	C

*Уровень звукового давления измерен на расстоянии 3 метра от вентилятора, в свободном пространстве.

**Только для модификации Light.



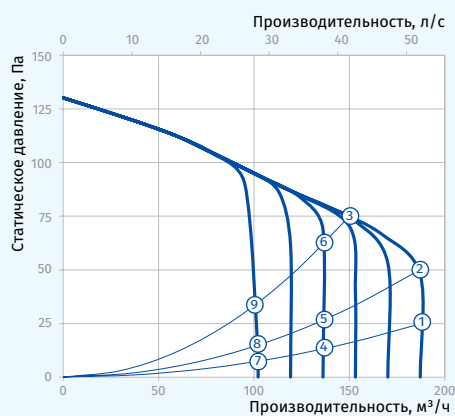





Точка	Потребляемая мощность, Вт
1	17
2	19
3	16
4	9
5	12
6	15
7	4
8	4
9	6



CEILEO COMPACT DC

ЦЕНТРОБЕЖНЫЕ ВЕНТИЛЯТОРЫ

Аксессуары

Наименование принадлежности	Описание	Ceileo Compact DC 110 (Light)
CDP-2/10	 Переключатель скорости	•
HS Ceileo	 Датчик влажности	•
IRS Ceileo	 Датчик движения	•
Decor S 102 HK	 Колпак наружный Ø 100 мм из нержавеющей стали	•
Decor 155x155/100H	 Колпак наружный Ø 100 мм	•
BlauFlex PVC/102/3	 Гибкий воздуховод Ø 100 мм и длиной 3 м	•
K 100	 Быстрьюемный хомут из нержавеющей стали Ø 90-110 мм	•
CH-PLC-10WG23	 LED-лампа мощностью 10 Вт и цветовой температурой 3000 К (только для модификации Light)	•