

CEILEO COMPACT DC

ЦЕНТРОБЕЖНЫЕ ВЕНТИЛЯТОРЫ

Низкопрофильные вытяжные вентиляторы с низким уровнем шума и энергопотребления для монтажа в потолок



Производительность:
до 187 м³/ч
52 л/с



Мощность:
от 19 Вт
SFP:
от 0,37 Вт/л/с



Уровень шума:
от 23 дБА



Особенности



- Постоянная или периодическая вытяжная вентиляция санузлов, душевых и других бытовых помещений.
- Для систем вентиляционных каналов, обладающих высоким сопротивлением.
- Встроенная LED-лампа с низким энергопотреблением (модели **Ceileo Compact DC Light**).
- Модульная конструкция позволяет в любой момент подключить датчик влажности, движения или решетку с LED-лампой.
- Постоянный расход воздуха.
- Низкий уровень шума.
- Центробежная крыльчатка со вперед загнутыми лопатками обеспечивает высокое рабочее давление и низкий уровень шума.
- Рабочее колесо двигателя изготовлено из высококачественного и прочного АБС-пластика.
- Вентиляторы оборудованы гравитационным клапаном для предотвращения обратной тяги.
- Степень защиты: IPX4.
- Для соединения с воздуховодами диаметром 100 мм.

Двигатель

- Вентилятор **Ceileo Compact DC** оборудован высокоэффективным двигателем постоянного тока с низким энергопотреблением и электронной защитой от перегрева. Технология постоянного расхода обеспечивает необходимую производительность в широком диапазоне статического давления.

Конструкция

- Корпус изготавливается из оцинкованной стали.
- Легкосъемная пластиковая решетка обеспечивает простоту монтажа и обслуживания вентилятора.
- Модульная конструкция решетки обеспечивает удобную установку опциональных датчиков влажности и движения.

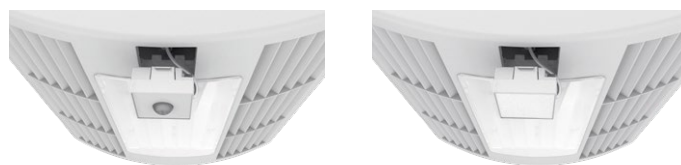

- Вентиляторы **Ceileo Compact DC Light** оборудованы энергоэффективной LED-лампой.

Мощность: 10 Вт
Цветовая температура:
3000 К
Поток света: 650 Лм



Мощность: 60 Вт

Пластиковая решетка с LED-лампой (Ceileo Compact DC Light)

Пластиковая решетка (Ceileo Compact DC)



Вентилятор в сборе

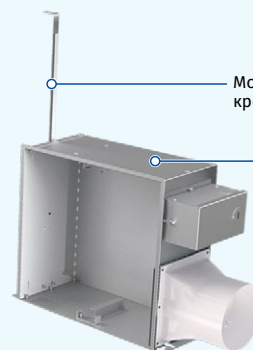

Монтажный кронштейн

Корпус

CEILEO COMPACT DC

ЦЕНТРОБЕЖНЫЕ ВЕНТИЛЯТОРЫ

Опции

Ceileo Compact DC оборудованы регулируемым таймером задержки включения и задержки выключения. Опционально к данной модификации возможно подключить датчик влажности или движения (приобретаются отдельно).

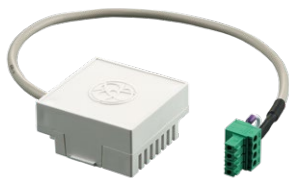

Датчик влажности

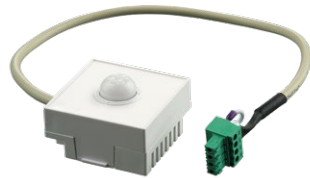

Датчик движения

Управление

Встроенная в вентиляторы Ceileo Compact DC панель управления дает возможность осуществить следующие настройки:

- задержку включения по таймеру;
- задержку отключения по таймеру;
- уровень влажности;
- производительность режимов работы 1 и 2.

| Наименование | Диапазон настройки режимов 1 и 2 |
|-----------------------|--|
| Ceileo Compact DC 110 | Off / 100 / 120 / 135 / 155 / 170 / 190 м³/ч |

Панель управления Ceileo Compact DC



РУЧНОЕ УПРАВЛЕНИЕ

Вентилятор управляется с помощью переключателя скоростей CDP-2/10 (приобретается отдельно).



АВТОМАТИЧЕСКОЕ УПРАВЛЕНИЕ



Таймер: вентилятор работает постоянно в режиме 1. При замыкании выключателя света вентилятор переходит в режим 2 после окончания отсчета таймера задержки включения (от 0 до 3 мин.). После размыкания выключателя света встроенный регулируемый таймер задержки выключения позволяет вентилятору работать в режиме 2 еще в течение от 1 до 90 мин. По истечении этого времени вентилятор вернется в режим 1.



Таймер и датчик влажности (приобретается отдельно): вентилятор работает постоянно в режиме 1. Если влажность в помещении превысит установленное на датчике значение 50-90 %, то вентилятор переходит в режим 2. После понижения влажности до установленного значения встроенный регулируемый таймер задержки выключения позволяет вентилятору работать в режиме 2 еще в течение от 1 до 90 мин. Затем вентилятор возвращается в режим 1.



Таймер и датчик движения (приобретается отдельно): вентилятор работает постоянно в режиме 1. Если датчик обнаружит движение в зоне своего действия, то вентилятор переходит в режим 2. После прекращения движения встроенный регулируемый таймер задержки выключения позволяет вентилятору работать в режиме 2 еще в течение от 1 до 90 мин. Затем вентилятор возвращается в режим 1.

Габаритные размеры

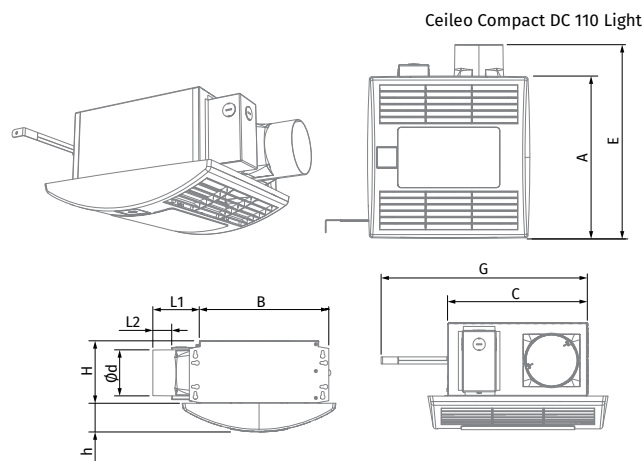
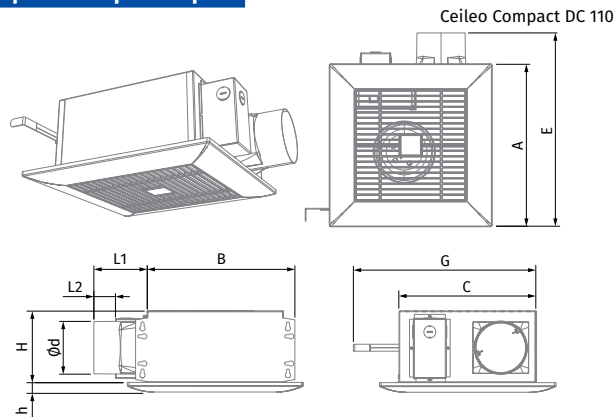

| Размеры, мм | Ø d | L1 | L2 | A | B | C | E | H | h | G |
|-----------------------------|-----|-----|------|-----|-----|-----|-----|-----|----|---------|
| Ceileo Compact DC 110 | 98 | 100 | 40,5 | 330 | 278 | 255 | 395 | 134 | 18 | max 620 |
| Ceileo Compact DC 110 Light | 98 | 100 | 40,5 | 330 | 278 | 255 | 395 | 134 | 57 | max 620 |

Монтаж

- Вентилятор встраивается в потолок.
- Крепится к балкам потолка с помощью распорных кронштейнов и шурупов.
- Присоединение гибкого воздуховода к выходному патрубку вентилятора осуществляется с помощью хомута.
- Уменьшенная высота корпуса позволяет устанавливать вентиляторы в потолки толщиной от 140 мм.



| Условное обозначение | | | |
|----------------------|--------------|-------------------------------------|-------------------|
| Ceileo Compact | DC | 110 | Light |
| Серия | DC-двигатель | Номинальная производительность, CFM | Наличие LED-лампы |

CEILEO COMPACT DC

ЦЕНТРОБЕЖНЫЕ ВЕНТИЛЯТОРЫ

Основные технические параметры

| | |
|---|--|
| Модель | Ceileo Compact DC 110 Ceileo Compact DC 110 Light |
| Напряжение, В/Гц | 120-240/50(60) |
| Скорость | - |
| Потребляемая мощность, Вт | 19 |
| Мощность лампы, Вт** | 2 × 10 |
| Частота вращения, мин ⁻¹ | 1100 |
| Ток, А | 0,18 |
| Производительность, м ³ /ч (л/с) | 187 (52) |
| SFP, Вт/л/с | 0,37 |
| Уровень звукового давления, дБА* | 23...25 |
| Масса, кг | 5,3 (6,4**) |
| Защита | IPX4 |
| SEC-класс*** | C |

*Уровень звукового давления измерен на расстоянии 3 метра от вентилятора, в свободном пространстве.

**Только для модификации Light.

***Только для модификаций с датчиками влажности или движения.



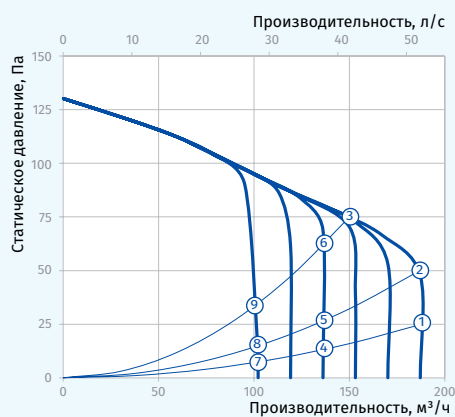





| Точка | Потребляемая мощность, Вт |
|-------|---------------------------|
| 1 | 17 |
| 2 | 19 |
| 3 | 16 |
| 4 | 9 |
| 5 | 12 |
| 6 | 15 |
| 7 | 4 |
| 8 | 4 |
| 9 | 6 |



CEILEO COMPACT DC

ЦЕНТРОБЕЖНЫЕ ВЕНТИЛЯТОРЫ

Аксессуары

| Наименование принадлежности | Описание | Ceileo Compact DC 110 (Light) |
|-----------------------------|---|-------------------------------|
| CDP-2/10 |  Переключатель скорости | • |
| HS Ceileo |  Датчик влажности | • |
| IRS Ceileo |  Датчик движения | • |
| Decor S 102 HK |  Колпак наружный Ø 100 мм из нержавеющей стали | • |
| Decor 155x155/100H |  Колпак наружный Ø 100 мм | • |
| BlauFlex PVC/102/3 |  Гибкий воздуховод Ø 100 мм и длиной 3 м | • |
| K 100 |  Быстрьюемный хомут из нержавеющей стали Ø 90-110 мм | • |
| CH-PLC-10WG23 |  LED-лампа мощностью 10 Вт и цветовой температурой 3000 К (только для модификации Light) | • |