

## EKN

### Канальные электрические нагреватели для круглых каналов

#### Особенности

- Для подогрева приточного воздуха в системах отопления, вентиляции и кондиционирования различных помещений.
- Совместимы с круглыми воздуховодами диаметром от 100 до 315 мм.

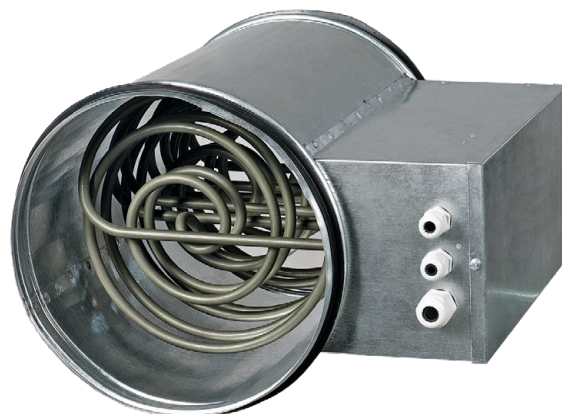

#### Конструкция

- Корпус и коммутационная коробка изготавливаются из оцинкованной стали.
- Нагревательные элементы выполнены из нержавеющей стали.
- Герметичность соединения с воздуховодами обеспечивают резиновые уплотнители.
- Предусмотрено несколько вариантов мощностей для каждого типоразмера.
- Для достижения большей совокупной мощности возможна установка нагревателей последовательно один за другим.
- Оборудованы термостатами защиты от перегрева:
  - основная защита с автоматическим перезапуском при +50 °С;
  - аварийная защита с ручным перезапуском при +90 °С.

#### Монтаж

- Крепление с круглыми воздуховодами с помощью хомутов.
- Возможна установка в любом положении, кроме положения коммутационной коробкой вниз (во избежание затекания конденсата и замыкания электропроводки).
- Перед нагревателем устанавливается фильтр, который защищает от загрязнения нагревательные элементы.

- Рекомендуемое расстояние между нагревателем и остальными элементами системы должно быть не менее двух присоединительных диаметров для стабилизации потока воздуха.
- Канальные нагреватели рассчитаны на минимальную скорость воздушного потока 1,5 м/с и максимальную рабочую температуру входящего воздуха +40 °С. В случае использования регулятора оборотов вентилятора необходимо обеспечить минимальный расход воздуха через нагреватель.
- Для правильной и безопасной работы нагревателя рекомендуется применять автоматическую систему комплексного управления и защиты:
  - регулировку мощности и температуры нагрева воздуха;
  - отслеживание состояния фильтра с помощью датчика дифференциального давления;
  - блокирование подачи питания на нагреватель в случае остановки приточного вентилятора или снижения скорости потока воздуха, а также при срабатывании встроенных термостатов защиты от перегрева;
  - отключение системы вентиляции с продувкой ТЭНов нагревателя.

### Условное обозначение

Серия	Диаметр подключаемого воздуховода, мм	Мощность водяного нагревателя, кВт
ЕКН	100; 125; 150; 160; 200; 250; 315	— 0.6; 0.8; 1.2; 1.6; 1.8; 2.4; 3; 3.4; 3.6; 5.1; 6; 9

### Габаритные размеры, мм

Модель	∅ D	B	H	L	L1
ЕКН 100-0.6	99	94	207	306	226
ЕКН 100-0.8	99	94	207	306	226
ЕКН 100-1.2	99	94	207	306	226
ЕКН 100-1.6	99	94	207	306	226
ЕКН 100-1.8	99	94	207	376	296
ЕКН 125-0.6	124	103	230	306	226
ЕКН 125-0.8	124	103	230	306	226
ЕКН 125-1.2	124	103	230	306	226
ЕКН 125-1.6	124	103	230	306	226
ЕКН 125-2.4	124	103	230	376	296
ЕКН 150-1.2	149	120	255	306	226
ЕКН 150-2.4	149	120	255	306	226
ЕКН 150-3.4	149	120	255	306	226
ЕКН 150-3.6	149	120	255	376	296
ЕКН 150-5.1	149	120	255	376	296
ЕКН 150-6	149	120	255	376	296
ЕКН 160-1.2	159	120	267	306	226
ЕКН 160-2.4	159	120	267	306	226
ЕКН 160-3.4	159	120	267	306	226
ЕКН 160-3.6	159	120	267	376	296
ЕКН 160-5.1	159	120	267	376	296
ЕКН 160-6	159	120	267	376	296
ЕКН 200-1.2	199	150	302	294	214
ЕКН 200-2.4	199	150	302	294	214
ЕКН 200-3.4	199	150	302	294	214
ЕКН 200-3.6	199	150	302	376	296
ЕКН 200-5.1	199	150	302	376	296
ЕКН 200-6	199	150	302	376	296
ЕКН 250-1.2	249	150	356	306	226
ЕКН 250-2.4	249	150	356	306	226
ЕКН 250-3	249	150	356	306	226
ЕКН 250-3.6	249	150	356	376	296
ЕКН 250-6	249	150	356	376	296
ЕКН 250-9	249	150	356	376	296
ЕКН 315-1.2	313	150	425	294	214
ЕКН 315-2.4	313	150	425	294	214
ЕКН 315-3.6	313	150	425	376	296
ЕКН 315-6	313	150	425	376	296
ЕКН 315-9	313	150	425	376	296

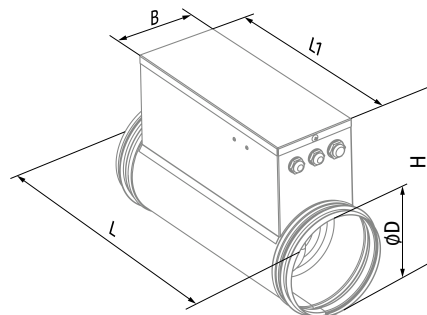

**Технические характеристики**

Модель	Мин. производительность, м³/ч (л/с)	Потребляемый ток, А	Напряжение питания, В	Потребляемая мощность, кВт	Количество ТЭНов х мощность, кВт	Количество фаз	Масса, кг
ЕКН 100-0.6	60 (17)	2,6	230	0,6	1x0,6	1	2,6
ЕКН 100-0.8	80 (22)	3,5	230	0,8	1x0,8	1	2,6
ЕКН 100-1.2	90 (25)	5,2	230	1,2	2x0,6	1	2,9
ЕКН 100-1.6	120 (33)	7,0	230	1,6	2x0,8	1	2,9
ЕКН 100-1.8	130 (36)	7,8	230	1,8	3x0,6	1	3,1
ЕКН 125-0.6	60 (17)	2,6	230	0,6	1x0,6	1	2,4
ЕКН 125-0.8	80 (22)	3,5	230	0,8	1x0,8	1	2,4
ЕКН 125-1.2	90 (25)	5,2	230	1,2	2x0,6	1	2,7
ЕКН 125-1.6	120 (33)	7,0	230	1,6	2x0,8	1	2,7
ЕКН 125-2.4	150 (42)	7,8	230	2,4	3x0,8	1	3,0
ЕКН 150-1.2	120 (33)	5,2	230	1,2	1x1,2	1	2,5
ЕКН 150-2.4	150 (42)	10,4	230	2,4	2x1,2	1	3,1
ЕКН 150-3.4	220 (61)	14,7	230	3,4	2x1,7	1	3,1
ЕКН 150-3.6	265 (74)	5,2	400	3,6	3x1,2	3	4,1
ЕКН 150-5.1	320 (89)	7,4	400	5,1	3x1,7	3	4,1
ЕКН 150-6	360 (100)	8,7	400	6,0	3x2,0	3	4,1
ЕКН 160-1.2	150 (42)	5,2	230	1,2	1x1,2	1	2,1
ЕКН 160-2.4	180 (50)	10,4	230	2,4	2x1,2	1	2,9
ЕКН 160-3.4	250 (69)	14,8	230	3,4	2x1,7	1	3,2
ЕКН 160-3.6	265 (74)	5,2	400	3,6	3x1,2	3	3,9
ЕКН 160-5.1	375 (104)	7,4	400	5,1	3x1,7	3	3,9
ЕКН 160-6	440 (122)	8,7	400	6,0	3x2,0	3	3,9
ЕКН 200-1.2	150 (42)	5,2	230	1,2	1x1,2	1	2,4
ЕКН 200-2.4	180 (50)	10,4	230	2,4	2x1,2	1	3,2
ЕКН 200-3.4	250 (69)	14,8	230	3,4	2x1,7	1	3,3
ЕКН 200-3.6	265 (74)	5,2	400	3,6	3x1,2	3	4,1
ЕКН 200-5.1	375 (104)	7,4	400	5,1	3x1,7	3	4,1
ЕКН 200-6	440 (122)	8,7	400	6,0	3x2,0	3	4,1
ЕКН 250-1.2	180 (50)	5,2	230	1,2	1x1,2	1	2,4
ЕКН 250-2.4	180 (50)	10,4	230	2,4	2x1,2	1	2,6
ЕКН 250-3	375 (104)	13,0	230	3,0	1x3,0	1	2,4
ЕКН 250-3.6	375 (104)	5,2	400	3,6	3x1,2	3	2,9
ЕКН 250-6	440 (122)	8,7	400	6,0	3x2,0	3	2,9
ЕКН 250-9	660 (183)	13,0	400	9,0	3x3,0	3	2,9
ЕКН 315-1.2	180 (50)	5,2	230	1,2	1x1,2	1	2,6
ЕКН 315-2.4	265 (74)	10,4	230	2,4	2x1,2	1	2,8
ЕКН 315-3.6	375 (104)	5,2	400	3,6	3x1,2	3	3,1
ЕКН 315-6	440 (122)	8,7	400	6,0	3x2,0	3	3,1
ЕКН 315-9	660 (183)	13,0	400	9,0	3x3,0	3	3,1

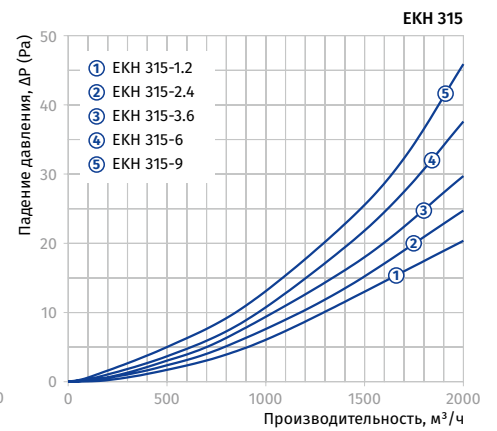
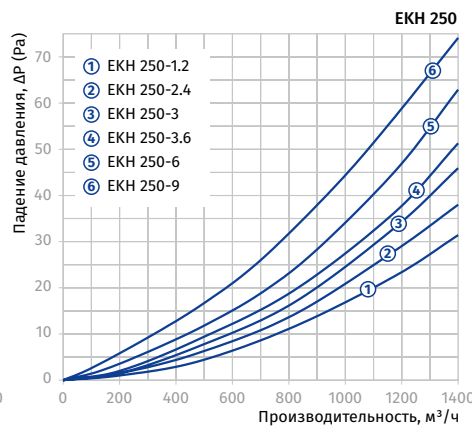
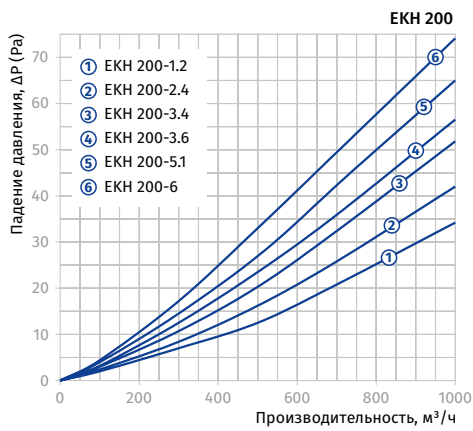
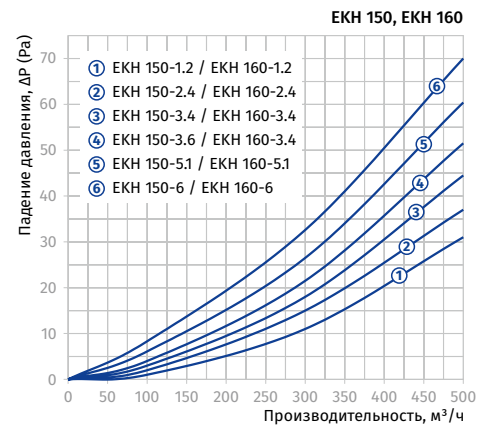
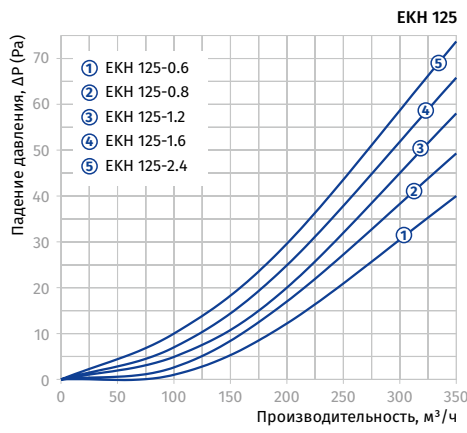
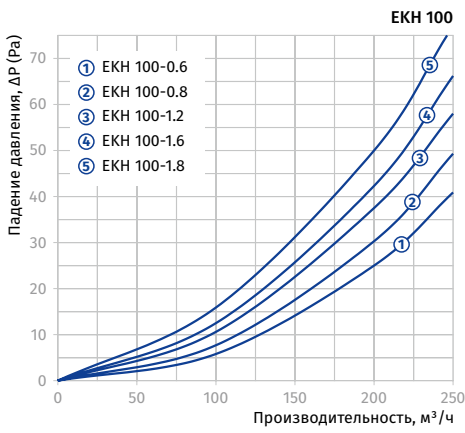

**Увеличение температуры воздуха на обогревателе в зависимости от расхода воздуха**

