

EKN

Канальные электрические нагреватели для прямоугольных каналов

Особенности

- Для подогрева приточного воздуха в системах отопления, вентиляции и кондиционирования различных помещений.
- Совместимы с прямоугольными воздуховодами сечением от 400x200 до 1000x500 мм.

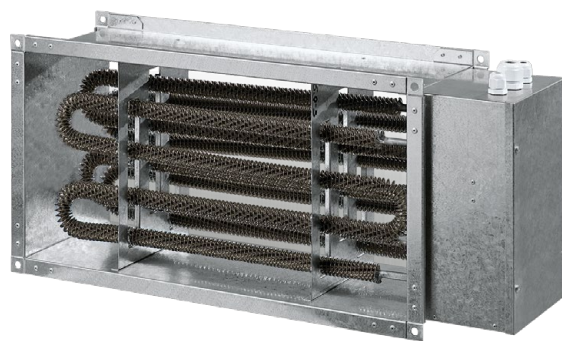

Конструкция

- Корпус и коммутационная коробка изготавливаются из оцинкованной стали.
- Нагревательные элементы выполнены из нержавеющей стали и снабжены дополнительным оребрением для увеличения площади теплообмена.
- Предусмотрено несколько вариантов мощностей для каждого типоразмера.
- Для достижения большей совокупной мощности возможна установка нагревателей последовательно один за другим.
- Оборудованы термостатами защиты от перегрева:
 - основная защита с автоматическим перезапуском при +50 °С;
 - аварийная защита с ручным перезапуском при +90 °С.

Монтаж

- Крепление с прямоугольными каналами с помощью фланцевого соединения.
- Возможна установка в любом положении, кроме положения коммутационной коробкой вниз (во избежание затекания конденсата и замыкания электропроводки).

- Перед нагревателем устанавливается фильтр, который защищает от загрязнения нагревательные элементы.
- Рекомендуемое расстояние между нагревателем и остальными элементами системы должно быть не менее диагонали калорифера для стабилизации потока воздуха.
- Канальные нагреватели рассчитаны на минимальную скорость воздушного потока 1,5 м/с и максимальную рабочую температуру входящего воздуха +40 °С. В случае использования регулятора оборотов вентилятора необходимо обеспечить минимальный расход воздуха через нагреватель.
- Для правильной и безопасной работы нагревателя рекомендуется применять автоматическую систему комплексного управления и защиты:
 - регулировку мощности и температуры нагрева воздуха;
 - отслеживание состояния фильтра с помощью датчика дифференциального давления;
 - блокирование подачи питания на нагреватель в случае остановки приточного вентилятора или снижения скорости потока воздуха, а также при срабатывании встроенных термостатов защиты от перегрева;
 - отключение системы вентиляции с продувкой ТЭНов нагревателя.

Условное обозначение

Серия	Размер фланца (ШхВ), см	Мощность электрического нагревателя, кВт
ЕКН	40x20; 50x25; 50x30; 60x30; 60x35; 70x40; 80x50; 90x50; 100x50	— 4.5; 6; 7.5; 9; 10.5; 12; 15; 18; 21; 24; 27; 36; 45; 54

Габаритные размеры, мм

Модель	B	B1	B2	H	H1	H2	L
ЕКН 40x20-4.5	400	420	540	200	220	240	200
ЕКН 40x20-6	400	420	540	200	220	240	200
ЕКН 40x20-7.5	400	420	540	200	220	240	200
ЕКН 40x20-9	400	420	540	200	220	240	200
ЕКН 40x20-10.5	400	420	540	200	220	240	200
ЕКН 40x20-12	400	420	540	200	220	240	200
ЕКН 40x20-15	400	420	540	200	220	240	200
ЕКН 50x25-6	500	520	640	250	270	290	200
ЕКН 50x25-7.5	500	520	640	250	270	290	200
ЕКН 50x25-9	500	520	640	250	270	290	200
ЕКН 50x25-10.5	500	520	640	250	270	290	200
ЕКН 50x25-12	500	520	640	250	270	290	200
ЕКН 50x25-15	500	520	640	250	270	290	200
ЕКН 50x25-18	500	520	640	250	270	290	200
ЕКН 50x25-21	500	520	640	250	270	290	200
ЕКН 50x30-6	500	520	640	300	320	340	200
ЕКН 50x30-7.5	500	520	640	300	320	340	200
ЕКН 50x30-9	500	520	640	300	320	340	200
ЕКН 50x30-10.5	500	520	640	300	320	340	200
ЕКН 50x30-12	500	520	640	300	320	340	200
ЕКН 50x30-15	500	520	640	300	320	340	200
ЕКН 50x30-18	500	520	640	300	320	340	200
ЕКН 50x30-21	500	520	640	300	320	340	200
ЕКН 60x30-9	600	620	740	300	320	340	200
ЕКН 60x30-12	600	620	740	300	320	340	200
ЕКН 60x30-15	600	620	740	300	320	340	200
ЕКН 60x30-18	600	620	740	300	320	340	200
ЕКН 60x30-21	600	620	740	300	320	340	200
ЕКН 60x30-24	600	620	740	300	320	340	200
ЕКН 60x35-9	600	620	740	350	370	390	200
ЕКН 60x35-12	600	620	740	350	370	390	200
ЕКН 60x35-15	600	620	740	350	370	390	200
ЕКН 60x35-18	600	620	740	350	370	390	200
ЕКН 60x35-21	600	620	740	350	370	390	200
ЕКН 60x35-24	600	620	740	350	370	390	200
ЕКН 70x40-18	700	720	840	400	420	440	390
ЕКН 70x40-27	700	720	840	400	420	440	510
ЕКН 70x40-36	700	720	840	400	420	440	750
ЕКН 80x50-27	800	820	940	500	520	540	390
ЕКН 80x50-36	800	820	940	500	520	540	510
ЕКН 80x50-54	800	820	940	500	520	540	750
ЕКН 90x50-45	900	920	1040	500	520	540	750
ЕКН 90x50-54	900	920	1040	500	520	540	750
ЕКН 100x50-45	1000	1020	1140	500	520	540	750
ЕКН 100x50-54	1000	1020	1140	500	520	540	750

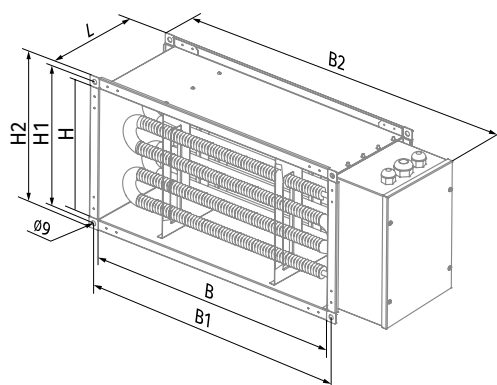

Технические характеристики

Модель	Мин. производительность, м³/ч (л/с)	Потребляемый ток, А	Напряжение питания, В	Потребляемая мощность установки, кВт	Количество ТЭНов и мощность, кВт	Масса, кг
ЕКН 40x20-4.5	330 (92)	6,5	400	4,5	3x1,5	6,5
ЕКН 40x20-6	440 (122)	8,7	400	6,0	3x2,0	6,5
ЕКН 40x20-7.5	550 (153)	10,9	400	7,5	3x2,5	6,5
ЕКН 40x20-9	660 (183)	13,0	400	9,0	3x3,0	6,5
ЕКН 40x20-10.5	770 (214)	15,2	400	10,5	3x3,5	6,5
ЕКН 40x20-12	880 (244)	17,4	400	12,0	3x4,0	6,5
ЕКН 40x20-15	1100 (306)	21,7	400	15,0	3x5,0	6,5
ЕКН 50x25-6	440 (122)	8,7	400	6,0	3x2,0	7,65
ЕКН 50x25-7.5	550 (153)	10,9	400	7,5	3x2,5	7,65
ЕКН 50x25-9	660 (183)	13,0	400	9,0	3x3,0	7,65
ЕКН 50x25-10.5	770 (214)	15,2	400	10,5	3x3,5	7,65
ЕКН 50x25-12	880 (244)	17,4	400	12,0	3x4,0	7,65
ЕКН 50x25-15	1100 (306)	21,7	400	15,0	3x5,0	7,65
ЕКН 50x25-18	1320 (367)	26,0	400	18,0	3x6,0	7,65
ЕКН 50x25-21	1540 (428)	30,0	400	21,0	3x7,0	7,65
ЕКН 50x30-6	440 (122)	8,7	400	6,0	3x2,0	8,2
ЕКН 50x30-7.5	550 (153)	10,9	400	7,5	3x2,5	8,2
ЕКН 50x30-9	660 (183)	13,0	400	9,0	3x3,0	8,2
ЕКН 50x30-10.5	770 (214)	15,2	400	10,5	3x3,5	8,2
ЕКН 50x30-12	880 (244)	17,4	400	12,0	3x4,0	8,2
ЕКН 50x30-15	1100 (306)	21,7	400	15,0	3x5,0	8,2
ЕКН 50x30-18	1320 (367)	26,0	400	18,0	3x6,0	8,2
ЕКН 50x30-21	1540 (428)	30,0	400	21,0	3x7,0	8,2
ЕКН 60x30-9	660 (183)	13,0	400	9,0	3x3,0	9,4
ЕКН 60x30-12	880 (244)	17,4	400	12,0	3x4,0	9,4
ЕКН 60x30-15	1100 (306)	21,7	400	15,0	3x5,0	9,4
ЕКН 60x30-18	1320 (367)	26,0	400	18,0	3x6,0	9,4
ЕКН 60x30-21	1540 (428)	30,0	400	21,0	3x7,0	9,4
ЕКН 60x30-24	1760 (489)	34,7	400	24,0	3x8,0	9,4
ЕКН 60x35-9	660 (183)	13,0	400	9,0	3x3,0	9,75
ЕКН 60x35-12	880 (244)	17,4	400	12,0	3x4,0	9,75
ЕКН 60x35-15	1100 (306)	21,7	400	15,0	3x5,0	9,75
ЕКН 60x35-18	1320 (367)	26,0	400	18,0	3x6,0	9,75
ЕКН 60x35-21	1540 (428)	30,0	400	21,0	3x7,0	9,75
ЕКН 60x35-24	1760 (489)	34,7	400	24,0	3x8,0	9,75
ЕКН 70x40-18	1320 (367)	26,0	400	18,0	6x3,0	14,0
ЕКН 70x40-27	1980 (550)	39,0	400	27,0	9x3,0	18,5
ЕКН 70x40-36	2640 (733)	52,0	400	36,0	12x3,0	25,0
ЕКН 80x50-27	1980 (550)	39,0	400	27,0	9x3,0	19,0
ЕКН 80x50-36	2640 (733)	52,0	400	36,0	12x3,0	23,5
ЕКН 80x50-54	3960 (1100)	78,0	400	54,0	18x3,0	30,0
ЕКН 90x50-45	3300 (317)	65,0	400	45,0	15x3,0	31,0
ЕКН 90x50-54	3960 (1100)	78,0	400	54,0	18x3,0	33,5
ЕКН 100x50-45	3300 (317)	65,0	400	45,0	15x3,0	33,0
ЕКН 100x50-54	3960 (1100)	78,0	400	54,0	18x3,0	36,0

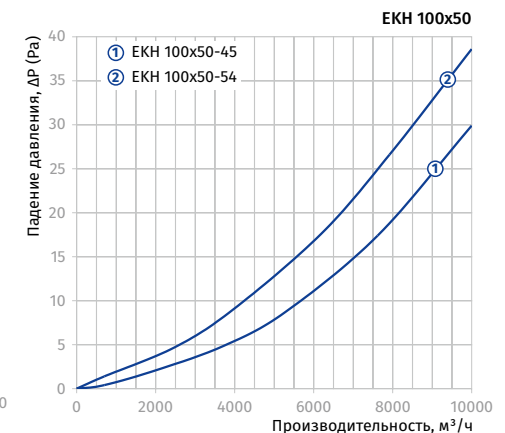
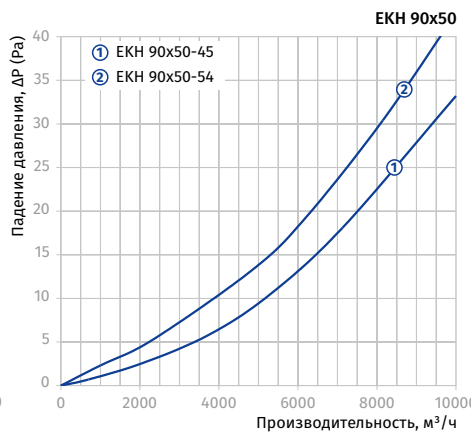
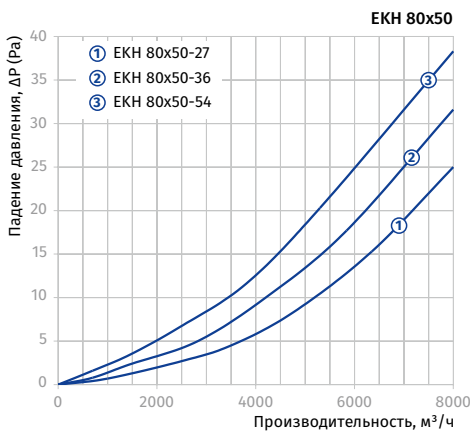
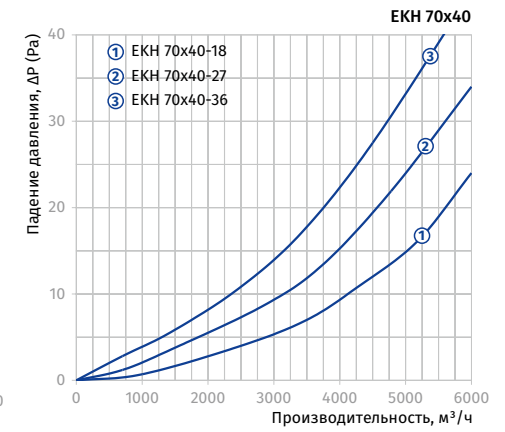
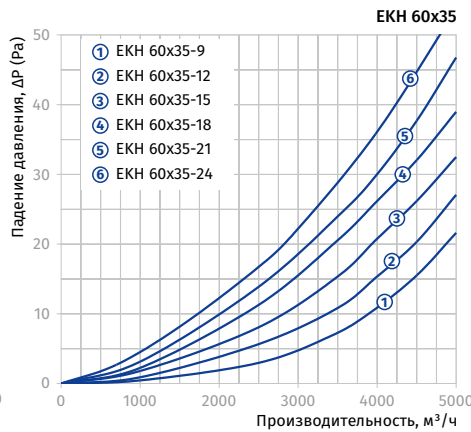
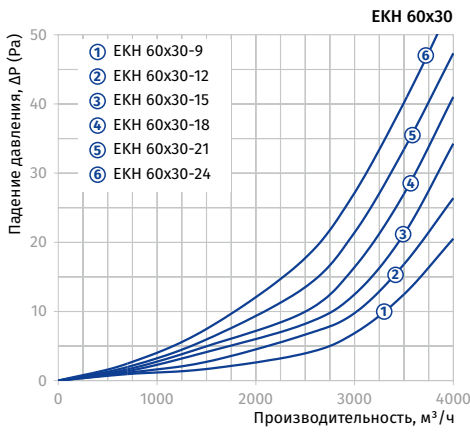
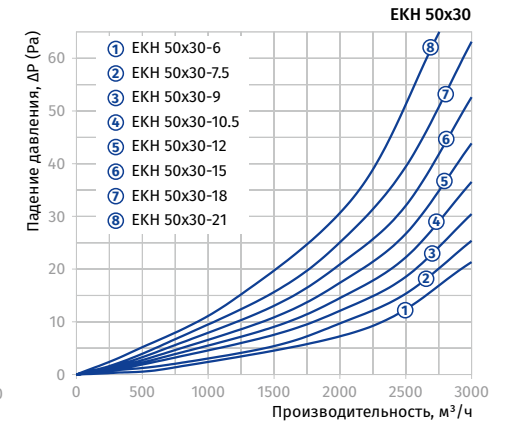
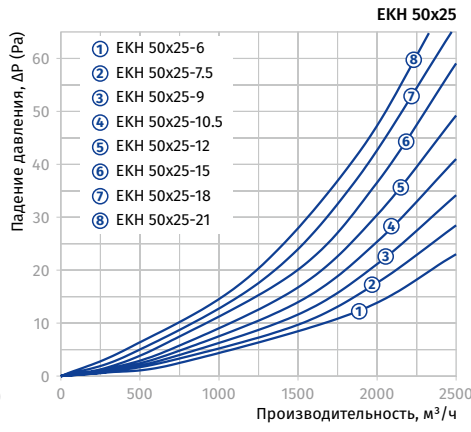
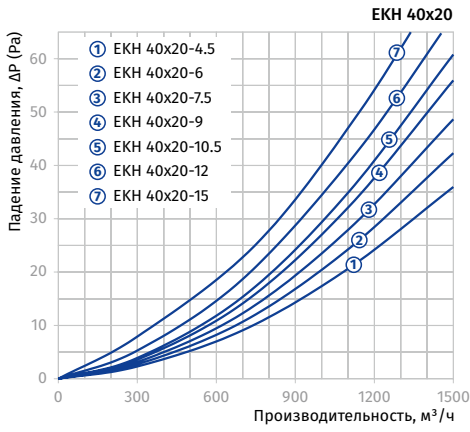

Увеличение температуры воздуха на обогревателе в зависимости от расхода воздуха

