

Iso Box-F ES (V2)

Канальные центробежные вентиляторы в шумоизолированном корпусе с электростатическими фильтрами

Применение

- Приточные вентиляционные системы с высокими требованиями к чистоте воздуха и уровню шума.
- Пригодны для монтажа в условиях ограниченного пространства.
- Для воздуховодов диаметром от 100 мм до 200 мм.



Производительность:

до 645 м³/ч
179 л/с



Потребляемая мощность:

от 34 Вт



Уровень звукового

давления:
от 14 дБА



Конструкция

- Коррозионностойкий корпус изготовлен из стали с полимерным покрытием и снабжен внутренним слоем звукоизоляции.
- Питание осуществляется через герметизированную клеммную коробку внутри корпуса.
- Конструкция обеспечивает удобный доступ к внутренним элементам для технического обслуживания.

Мотор

- Серия **Iso Box-F ES**: четырехполюсный асинхронный электромотор с внешним ротором и центробежной крыльчаткой с вперед загнутыми лопатками.
- Серия **Iso Box-F ES V2**: двухскоростной асинхронный электромотор с внешним ротором и центробежной крыльчаткой с вперед загнутыми лопатками.
- Подшипники качения позволяют увеличить срок эксплуатации.
- Мотор оборудован встроенной тепловой защитой с автоматическим повторным запуском.
- Динамически сбалансированная турбина.

Регулирование скорости

- Серия **Iso Box-F ES**: плавное регулирование скорости обеспечивается внешним тиристорным блоком управления **CDT E1.8** (приобретается дополнительно).
- Серия **Iso Box-F ES V2**: двухступенчатое переключение скорости с помощью внешнего переключателя скорости **CDP-2/10** (приобретается дополнительно).

Монтаж

- Благодаря компактной конструкции устройство является идеальным решением для ограниченных пространств (в том числе над подвесными потолками).
- Монтаж в любом положении.
- Настенный или потолочный монтаж с помощью крепежных кронштейнов, которые входят в стандартный комплект поставки.

Фильтрация воздуха

- Предварительная очистка обеспечивается фильтром класса **G4**.
- Вторичная очистка обеспечивается электростатическим фильтром.
- Для быстрого доступа к фильтрам в корпусе предусмотрена сервисная панель.

Электростатический фильтр

- Электростатический фильтр обеспечивает очистку воздуха от мелкой пыли, аэрозолей, дыма, частиц сажи, копоти, т. е. любых частиц размером 0,01 микрон и менее.
- Эффективность очистки – до 98 %.
- Принцип действия электростатических фильтров основан на притяжении частиц с противоположным зарядом.
- Загрязнённый воздух проходит через блок зарядки аэрозолей, в котором частицы приобретают электрический заряд.
- Ионизированные частицы движутся с потоком воздуха и оседают на токопроводящих пластинах противоположной полярности.

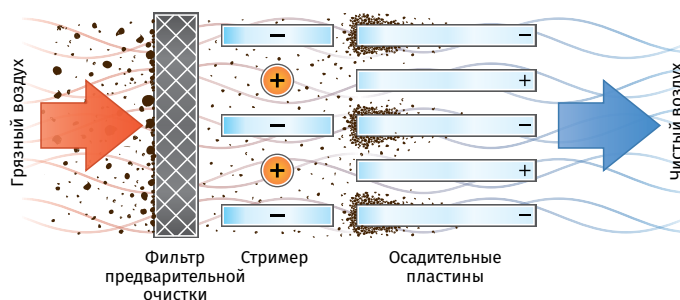

- Периодичность очистки фильтра зависит от загрязнённости входящего потока воздуха и может составлять от 7 дней до 21 дня.
- Периодичность определяется пользователем по результатам визуальной проверки фильтра.
- Разрешается очистка фильтра пылесосом.

Условное обозначение

Серия	Диаметр патрубка, мм	Фильтры	Модификация двигателя	Скорость
Iso Box-F	100; 150; 200	ES: электростатический фильтр	_: стандартный L: двигатель пониженной мощности	_: односкоростной V2: двухскоростной

Аксессуары

Анемостаты	Система воздуховодов	Гибкие воздуховоды	Решетки и колпаки	Регуляторы скорости	Хомуты
VPR / VSR / VMR	BlauPlast	BlauFlex	Decor / GM	CDT E1.8 / CDP-2/10	K / KZ

Сменные фильтры

Модель	Iso Box-F 100 ES	Iso Box-F 150 ES	Iso Box-F 150 ES L	Iso Box-F 200 ES	Iso Box-F 100 ES V2	Iso Box-F 150 ES V2	Iso Box-F 150 ES L V2	Iso Box-F 200 ES V2
Панельный фильтр G4 	FP 220x400x47 G4	FP 270x425x47 G4	FP 220x400x47 G4	FP 270x590x47 G4	FP 220x400x47 G4	FP 270x425x47 G4	FP 220x400x47 G4	FP 270x590x47 G4

Габаритные размеры, мм

Модель	∅ D	L	H	B	L1	B1	L2	B2	Масса, кг
Iso Box-F 100 ES (V2)	100	755	250	458	855	551	700	502	16,5
Iso Box-F 150 ES L (V2)	150	755	250	458	855	551	700	502	16,5
Iso Box-F 150 ES (V2)	150	785	300	458	855	551	730	502	18,5
Iso Box-F 200 ES (V2)	200	785	300	658	855	751	730	702	20,5

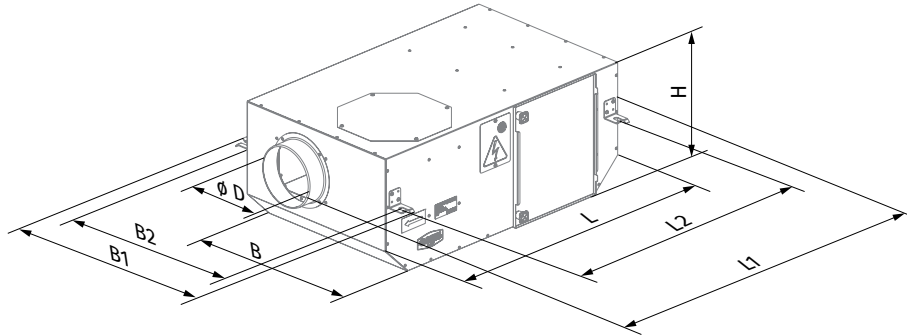

Технические характеристики

Параметры	Iso Box-F 100 ES		Iso Box-F 150 ES L		Iso Box-F 150 ES		Iso Box-F 200 ES	
Напряжение питания, В	1 ~ 230		1 ~ 230		1 ~ 230		1 ~ 230	
Частота, Гц	50	60	50	60	50	60	50	60
Потребляемая мощность, Вт	53	55	68	78	112	131	135	157
Потребляемый ток, А	0,27	0,24	0,3	0,34	0,51	0,57	0,59	0,68
Максимальная производительность, м³/ч (л/с)	180 (50)	215 (60)	350 (97)	390 (108)	460 (128)	530 (147)	640 (178)	645 (179)
Частота вращения, мин⁻¹	1300	1480	1300	1475	1250	1430	1250	1315
Уровень звукового давления на расст. 3 м, дБА	23	24	25	26	25	27	34	35
Температура перемещаемого воздуха, °С	-25...+40		-25...+40		-25...+40		-25...+40	
Защита	IPX4		IPX4		IPX4		IPX4	
Уровень PM2.5, %	97,1		97		95,6		97,4	
Класс энергоэффективности	D		C		C		C	
ErP	2018		2018		2018		2018	

ISO BOX-F 100 ES

Уровень звуковой мощности по фильтру А	Общ.	Октавные полосы, Гц								LpA, 3 м	LpA, 1 м
		63	125	250	500	1000	2000	4000	8000		
L _{WA} ко входу, дБА	48	32	34	40	42	43	40	34	26	27	37
L _{WA} к выходу, дБА	51	27	42	47	45	44	32	24	13	30	40
L _{WA} к окружению, дБА	43	31	34	35	38	36	34	31	26	23	33

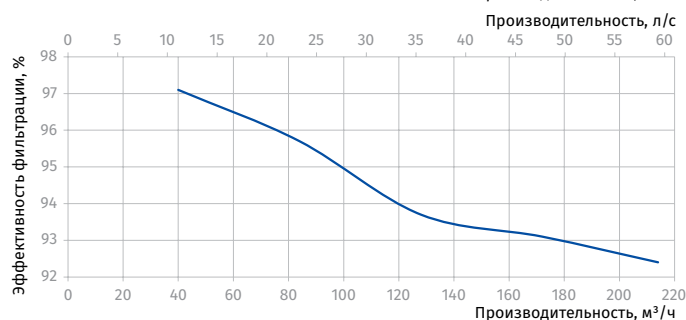
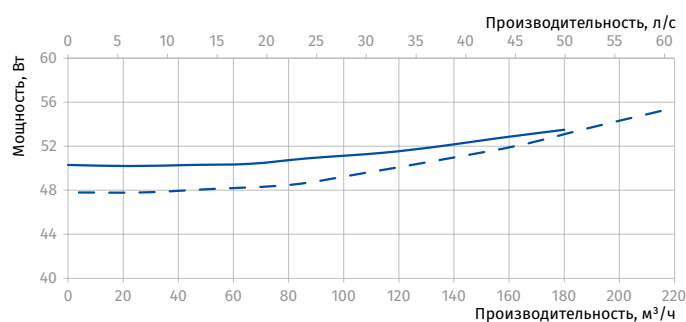
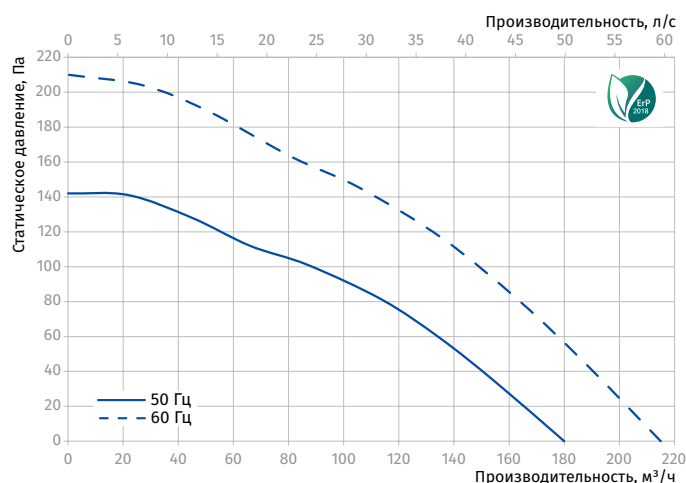

ISO BOX-F 150 ES L

Уровень звуковой мощности по фильтру А	Общ.	Октавные полосы, Гц								LpA, 3 м	LpA, 1 м
		63	125	250	500	1000	2000	4000	8000		
LWA ко входу, дБА	53	28	44	49	47	46	34	25	14	33	43
LWA к выходу, дБА	56	39	41	48	51	52	48	41	32	36	46
LWA к окружению, дБА	45	26	35	41	39	37	34	30	23	25	35

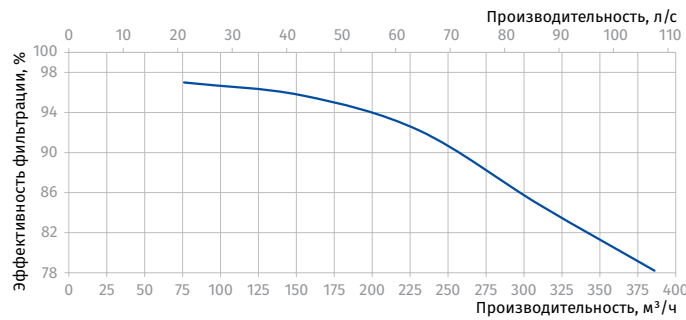
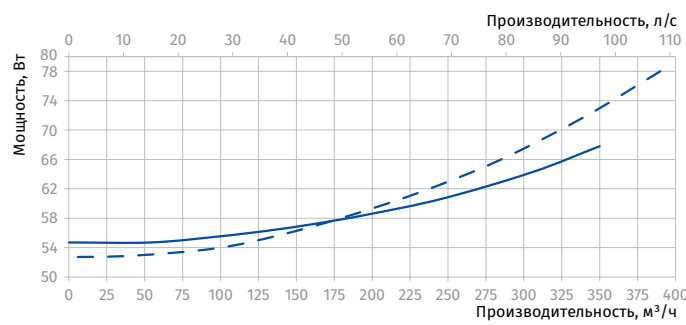
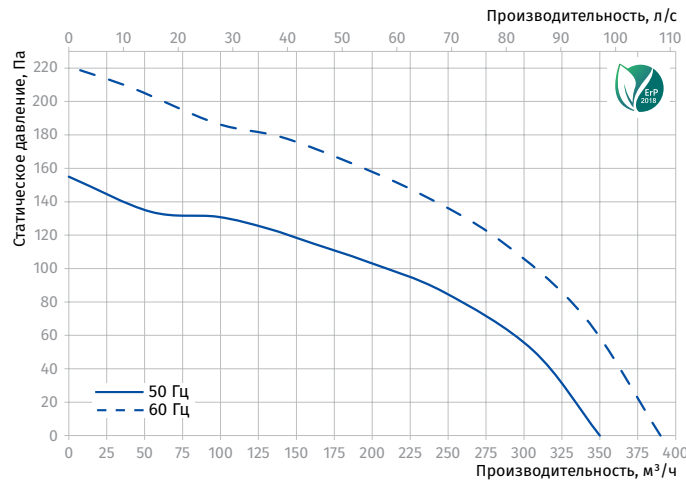

ISO BOX-F 150 ES

Уровень звуковой мощности по фильтру A	Общ.	Октавные полосы, Гц								LpA, 3 м	LpA, 1 м
		63	125	250	500	1000	2000	4000	8000		
L _{WA} ко входу, дБА	53	39	40	47	50	41	40	38	27	33	43
L _{WA} к выходу, дБА	58	42	39	47	54	50	51	45	35	37	47
L _{WA} к окружению, дБА	46	36	38	39	42	34	28	27	23	25	35

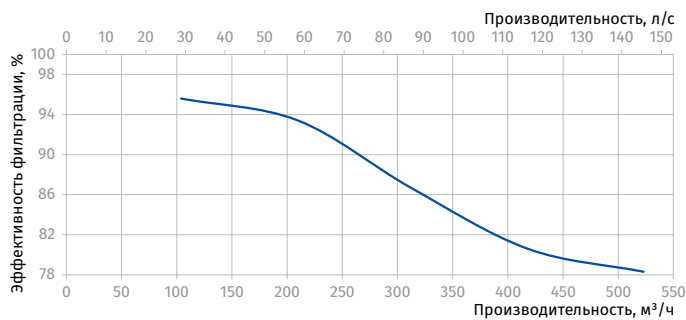
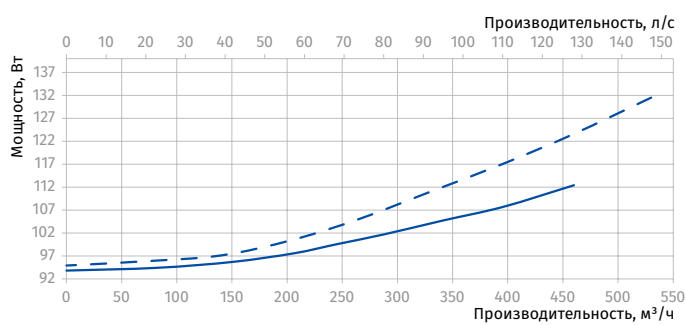
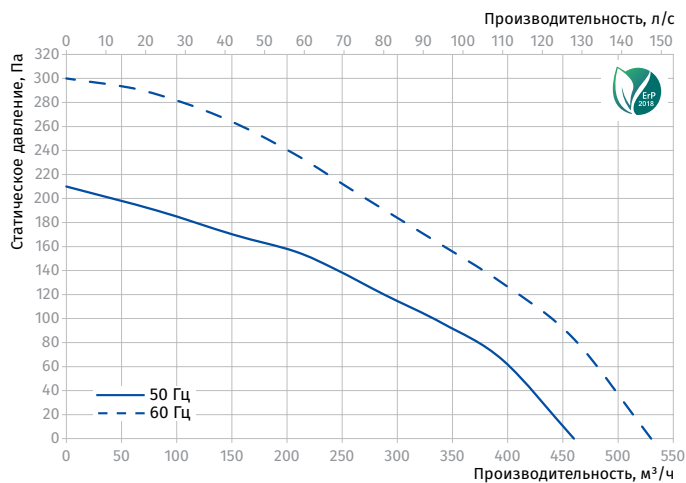

ISO BOX-F 200 ES

Уровень звуковой мощности по фильтру А	Общ.	Октавные полосы, Гц								LpA, 3 м	LpA, 1 м
		63	125	250	500	1000	2000	4000	8000		
L _{WA} ко входу, дБА	67	55	56	58	60	58	59	57	55	46	56
L _{WA} к выходу, дБА	71	58	56	68	63	61	59	55	47	50	60
L _{WA} к окружению, дБА	55	41	45	50	51	37	32	28	33	34	44

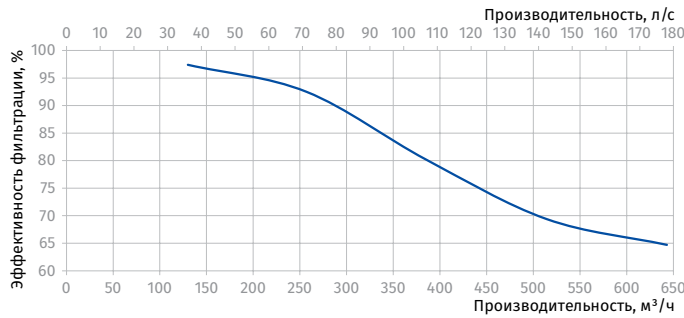
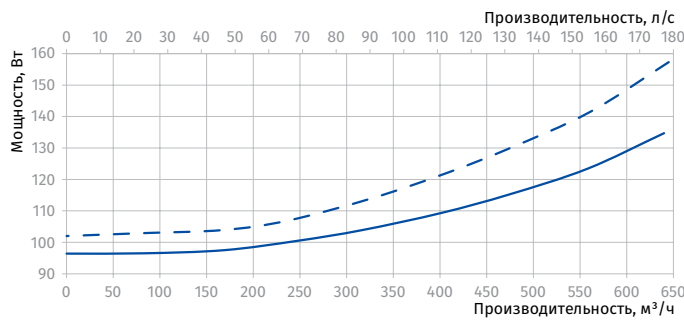
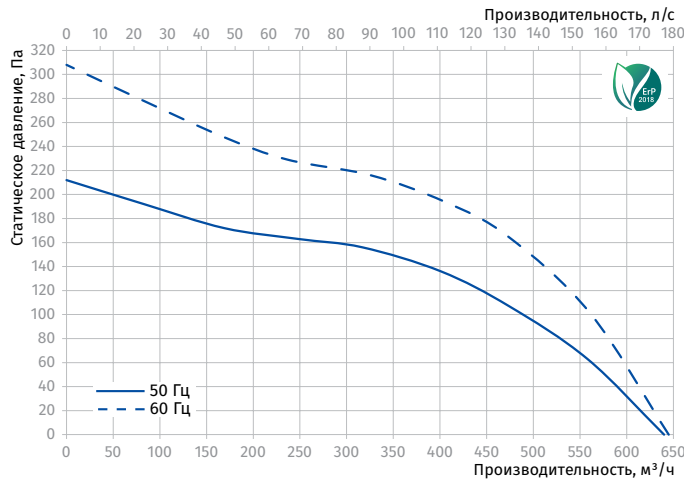

Параметры	Iso Box-F 100 ES V2		Iso Box-F 150 ES L V2		Iso Box-F 150 ES V2		Iso Box-F 200 ES V2	
	min	max	min	max	min	max	min	max
Напряжение питания, В	1 ~ 230		1 ~ 230		1 ~ 230		1 ~ 230	
Частота, Гц	50		50		50		50	
Потребляемая мощность, Вт	34	42	44	52	92	117	106	123
Потребляемый ток, А	0,15	0,19	0,19	0,23	0,41	0,55	0,47	0,59
Максимальная производительность, м³/ч (л/с)	160 (44)	190 (53)	230 (64)	340 (94)	320 (89)	430 (119)	390 (108)	630 (175)
Частота вращения, мин⁻¹	700	1200	700	1200	700	1200	700	1200
Уровень звукового давления на расст. 3 м, дБА	14	23	15	25	16	27	22	38
Температура перемещаемого воздуха, °С	-25...+40		-25...+40		-25...+40		-25...+40	
Защита	IPX4		IPX4		IPX4		IPX4	
Уровень PM2.5, %	98	97	98	97	97	96	98	97
Класс энергоэффективности	C		C		C		C	
EgP	2018		2018		2018		2018	

ISO BOX-F 100 ES V2

Уровень звуковой мощности по фильтру А	Общ.	Октавные полосы, Гц								LpA, 3 м	LpA, 1 м	
		63	125	250	500	1000	2000	4000	8000			
min	L _{WA} ко входу, дБА	41	26	28	33	35	36	33	28	22	20	30
	L _{WA} к выходу, дБА	43	22	35	39	37	37	27	20	11	23	33
	L _{WA} к окружению, дБА	35	23	26	26	29	27	26	23	20	14	24
max	L _{WA} ко входу, дБА	48	32	34	40	42	43	40	34	26	27	37
	L _{WA} к выходу, дБА	51	27	42	47	45	44	32	24	13	30	40
	L _{WA} к окружению, дБА	43	31	34	35	38	36	34	31	26	23	33

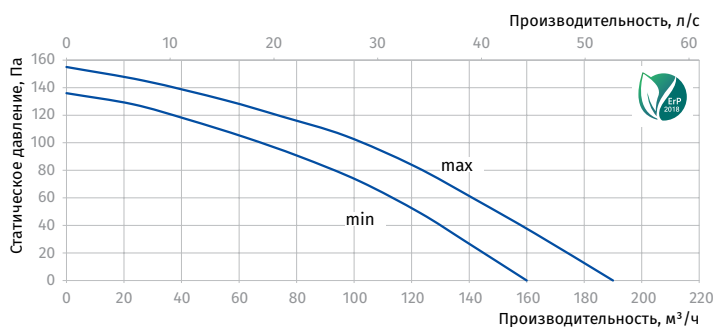

ISO BOX-F 150 ES L V2

Уровень звуковой мощности по фильтру А	Общ.	Октавные полосы, Гц								LpA, 3 м	LpA, 1 м	
		63	125	250	500	1000	2000	4000	8000			
min	L _{WA} ко входу, дБА	45	24	37	41	39	38	28	21	11	25	35
	L _{WA} к выходу, дБА	48	32	34	40	42	43	40	34	26	27	37
	L _{WA} к окружению, дБА	36	20	26	31	29	28	26	23	17	15	25
max	L _{WA} ко входу, дБА	53	28	44	49	47	46	34	25	14	33	43
	L _{WA} к выходу, дБА	56	39	41	48	51	52	48	41	32	36	46
	L _{WA} к окружению, дБА	45	26	35	41	39	37	34	30	23	25	35

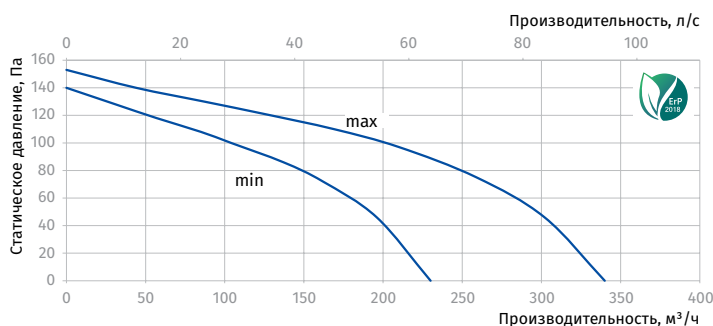

ISO BOX-F 150 ES V2

Уровень звуковой мощности по фильтру А	Общ.	Октавные полосы, Гц								LpA, 3 м	LpA, 1 м	
		63	125	250	500	1000	2000	4000	8000			
min	L _{WA} ко входу, дБА	44	31	32	38	41	33	32	31	22	24	34
	L _{WA} к выходу, дБА	48	34	32	38	44	41	41	36	28	28	38
	L _{WA} к окружению, дБА	36	27	29	30	32	26	21	20	17	16	26
max	L _{WA} ко входу, дБА	53	39	40	47	50	41	40	38	27	33	43
	L _{WA} к выходу, дБА	58	42	39	47	54	50	51	45	35	37	47
	L _{WA} к окружению, дБА	48	38	40	41	44	36	29	28	24	27	37

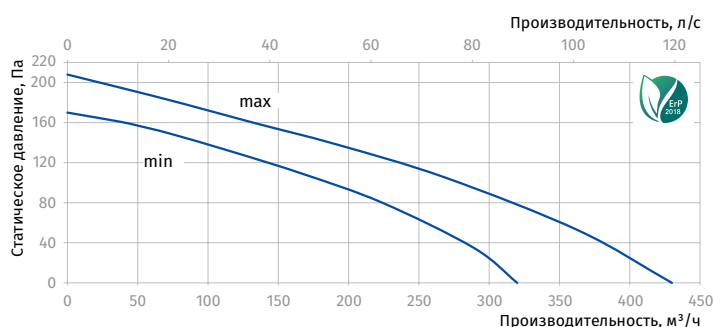

ISO BOX-F 200 ES V2

Уровень звуковой мощности по фильтру А	Общ.	Октавные полосы, Гц								LpA, 3 м	LpA, 1 м	
		63	125	250	500	1000	2000	4000	8000			
min	L _{WA} ко входу, дБА	55	44	45	47	48	47	48	46	44	35	45
	L _{WA} к выходу, дБА	58	46	45	54	51	49	47	44	38	37	47
	L _{WA} к окружению, дБА	43	31	34	38	39	28	24	21	25	22	32
max	L _{WA} ко входу, дБА	67	55	56	58	60	58	59	57	55	46	56
	L _{WA} к выходу, дБА	71	58	56	68	63	61	59	55	47	50	60
	L _{WA} к окружению, дБА	58	44	48	54	55	40	34	30	36	38	48

