

Iso-K

Канальные центробежные вентиляторы в шумоизолированном корпусе

Применение

- Вытяжка загрязненного горячего воздуха температурой до +120 °С в условиях высокого сопротивления.
- Вытяжные системы кухонных помещений (в комбинации с жировым фильтром).
- Вентиляция хлебопекарен.
- Удаление газов, образующихся при проведении сварочных работ.
- Вентиляторы предназначены для соединения с воздуховодами диаметром от 150 до 450 мм.



Производительность:
до 8138 м³/ч
2261 л/с



Потребляемая мощность:
от 180 Вт



Уровень звукового давления:
от 41 дБА



Конструкция

- Корпус изготавливается из оцинкованной стали со звуко- и теплоизоляцией из негорючей минеральной ваты толщиной 50 мм.
- Корпус вентилятора установлен на несущей монтажной раме со встроенными виброгасителями.
- Блок двигатель-крыльчатка расположен на откидывающейся дверце, что обеспечивает его легкое и быстрое обслуживание.

Двигатель

- Одно- или трехфазный двигатель с короткозамкнутым ротором и центробежным рабочим колесом с вперед загнутыми лопатками (для типоразмеров от 150 до 250 мм) или назад загнутыми лопатками (для типоразмеров от 315 до 450 мм).
- Рабочее колесо выполнено из оцинкованной стали.
- Оснащен шариковыми подшипниками для большого срока эксплуатации.
- Рабочее колесо динамически сбалансировано.
- Двигатель вентилятора имеет класс обмотки изоляции F и индекс защиты IP54.

Управление и регулирование скорости

- Плавная или ступенчатая регулировка с помощью автотрансформаторного или частотного регулятора (приобретается отдельно).

Монтаж

- Вентилятор предназначен для соединения с круглыми воздуховодами. Диаметр патрубков вентилятора соответствует стандартным размерам вентиляционных каналов.
- Для настенного монтажа вентилятора применяется монтажный кронштейн-уголок **UM Iso-K** (приобретается отдельно).
- Подключение питания осуществляется через внешнюю клеммную коробку, установленную на электродвигателе.

Габаритные размеры, мм

Модель	Ø D	B	B1	H	H1	L	L1	L2	L3	L4	Масса, кг
Iso-K 150 4E	150	410	330	540	365	525	500	470	475	205	17
Iso-K 150 4D	150	410	330	540	365	525	500	470	475	205	17
Iso-K 160 4E	160	410	330	540	365	525	500	470	475	205	17
Iso-K 160 4D	160	410	330	540	365	525	500	470	475	205	17
Iso-K 200 4E	200	485	365	600	425	625	600	570	515	235	25
Iso-K 200 4D	200	485	365	600	425	625	600	570	515	235	25
Iso-K 250 4E	250	575	435	665	505	700	675	645	620	285	40
Iso-K 250 4D	250	575	435	665	505	700	675	645	620	285	40
Iso-K 315 4E	315	690	550	708	600	715	700	650	612	327	53
Iso-K 315 4D	315	690	550	708	600	715	700	650	612	327	52
Iso-K 315 2E	315	690	550	708	600	715	700	650	672	327	61
Iso-K 315 2D	315	690	550	708	600	715	700	650	672	327	60
Iso-K 355 4E	355	740	600	764	655	727	700	650	637	352	60
Iso-K 355 4D	355	740	600	764	655	727	700	650	637	352	59
Iso-K 355 2E	355	740	600	764	655	727	700	650	637	352	68
Iso-K 355 2D	355	740	600	764	655	727	700	650	637	352	65
Iso-K 400 4E	400	906	700	900	790	908	900	850	747	402	92
Iso-K 400 4D	400	906	700	900	790	908	900	850	747	402	92
Iso-K 400 6E	400	906	700	900	790	908	900	850	687	402	87
Iso-K 400 6D	400	906	700	900	790	908	900	850	687	402	87
Iso-K 450 4E	450	996	750	980	870	925	900	850	782	437	109
Iso-K 450 4D	450	996	750	980	870	925	900	850	782	437	109
Iso-K 450 6E	450	996	750	980	870	925	900	850	739	437	105
Iso-K 450 6D	450	996	750	980	870	925	900	850	739	437	105

Условное обозначение

Серия	Диаметр патрубка, мм	Двигатель Количество полюсов	Фазность
Iso-K	150; 160; 200; 250; 315; 355; 400; 450	2; 4; 6	E: однофазный D: трехфазный

Аксессуары

Обратные клапаны	Монтажные кронштейны	Муфты	Виброгасящие вставки
VRV	UM Iso-K	V Iso-K	EVA

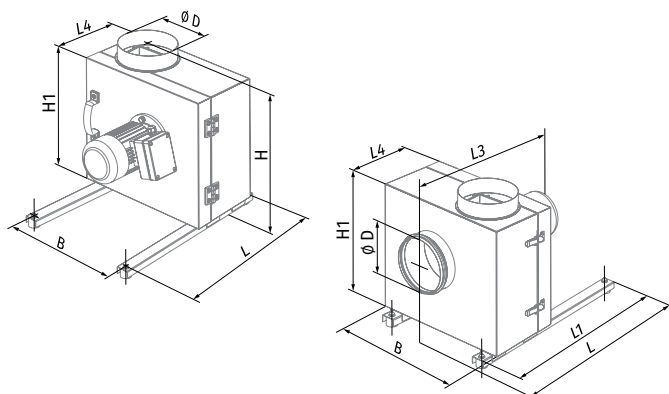

Технические характеристики

Параметры	Iso-K 150 4E / Iso-K 160 4E	Iso-K 150 4D / Iso-K 160 4D	Iso-K 200 4E	Iso-K 200 4D	Iso-K 250 4E	Iso-K 250 4D
Напряжение питания, В	1 ~ 230	3 ~ 400	1 ~ 230	3 ~ 400	1 ~ 230	3 ~ 400
Частота, Гц	50	50	50	50	50	50
Потребляемая мощность, Вт	180	180	550	750	1500	1500
Потребляемый ток, А	1,7	0,6	3,0	2,0	11,0	3,4
Максимальная производительность, м³/ч (л/с)	700 (194)	730 (203)	1600 (444)	1650 (458)	3400 (945)	3500 (972)
Частота вращения, мин⁻¹	1450	1455	1475	1465	1500	1470
Уровень звукового давления на расст. 3 м, дБА	41	41	45	45	51	51
Температура перемещаемого воздуха, °C	-20...+120	-20...+120	-20...+120	-20...+120	-20...+120	-20...+120
Защита	IP54	IP54	IP54	IP54	IP54	IP54
Защита двигателя	IP54	IP54	IP54	IP54	IP54	IP54

ISO-K 150 4E / ISO-K 160 4E, ISO-K 150 4D / ISO-K 160 4D

Уровень звуковой мощности по фильтру А	Общ.	Октавные полосы, Гц							
		63	125	250	500	1000	2000	4000	8000
L _{WA} ко входу, дБА	76	68	70	72	62	59	63	57	61
L _{WA} к выходу, дБА	77	73	77	79	70	66	67	60	53
L _{WA} к окружению, дБА	57	51	56	57	50	49	48	40	33

ISO-K 200 4E, ISO-K 200 4D

Уровень звуковой мощности по фильтру А	Общ.	Октавные полосы, Гц							
		63	125	250	500	1000	2000	4000	8000
L _{WA} ко входу, дБА	79	71	75	75	66	62	65	58	64
L _{WA} к выходу, дБА	82	78	78	81	74	68	69	64	56
L _{WA} к окружению, дБА	59	53	60	58	54	50	51	42	36

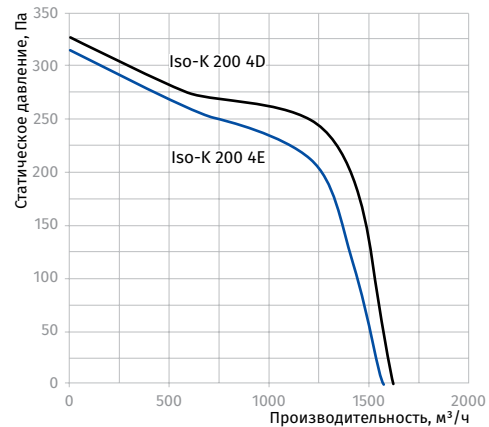
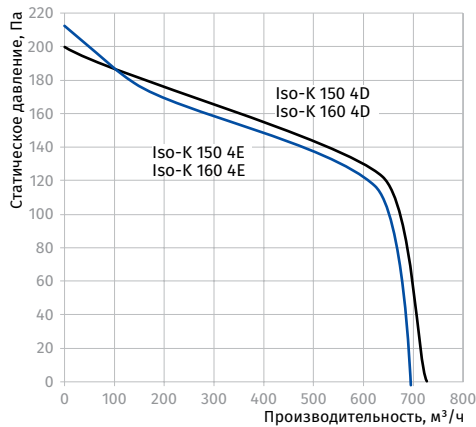

ISO-K 250 4E, ISO-K 250 4D

Уровень звуковой мощности по фильтру А	Общ.	Октавные полосы, Гц							
		63	125	250	500	1000	2000	4000	8000
L _{WA} ко входу, дБА	82	75	79	80	71	65	68	63	65
L _{WA} к выходу, дБА	85	79	80	82	79	71	70	65	61
L _{WA} к окружению, дБА	63	55	63	61	57	53	53	45	41

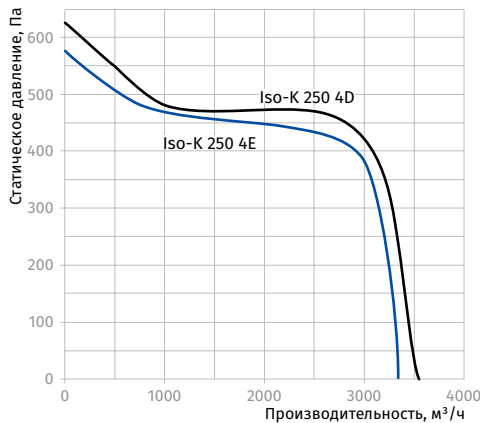

Параметры	Iso-K 315 4E		Iso-K 315 4D		Iso-K 315 2E		Iso-K 315 2D	
Напряжение питания, В	1 ~ 230		3 ~ 400		1 ~ 230		3 ~ 400	
Частота, Гц	50	60	50	60	50	60	50	60
Потребляемая мощность, Вт	304	383	184	206	1531	2816	1225	2011
Потребляемый ток, А	1,84	1,72	0,70	0,70	7,35	11,92	2,80	3,40
Максимальная производительность, м³/ч (л/с)	1970 (547)	2310 (642)	2040 (567)	2355 (654)	4695 (1304)	5345 (1485)	4710 (1308)	5290 (1470)
Частота вращения, мин⁻¹	1475	1750	1488	1776	3125	3384	3025	3328
Уровень звукового давления на расст. 3 м, дБА	46	47	46	48	53	55	52	54
Макс. температура перемещаемого воздуха, °С	-20...+120		-20...+120		-20...+120		-20...+120	
Защита	IP54		IP54		IP54		IP54	
Защита двигателя	IP54		IP54		IP54		IP54	

ISO-K 315 4E

Уровень звуковой мощности по фильтру А	Общ.	Октавные полосы, Гц								LpA 3 м	LpA 1 м
		63	125	250	500	1000	2000	4000	8000		
LWA ко входу, дБА	85	66	69	83	78	79	78	73	64	65	75
LWA к выходу, дБА	87	66	71	84	79	81	79	74	66	67	77
LWA к окружению, дБА	67	45	49	63	58	59	58	53	44	46	56

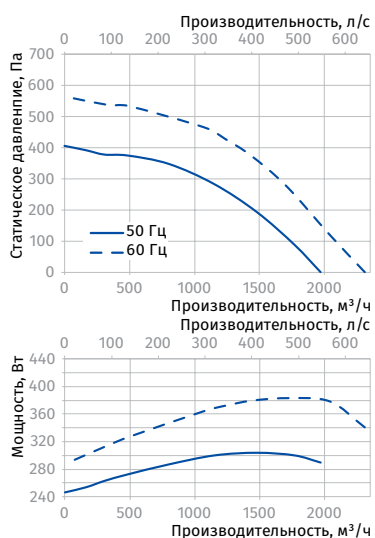

ISO-K 315 4D

Уровень звуковой мощности по фильтру А	Общ.	Октавные полосы, Гц								LpA 3 м	LpA 1 м
		63	125	250	500	1000	2000	4000	8000		
LWA ко входу, дБА	85	64	83	79	75	71	69	64	59	65	75
LWA к выходу, дБА	87	77	85	80	77	72	70	66	61	67	77
LWA к окружению, дБА	67	51	65	60	56	51	49	44	39	46	56

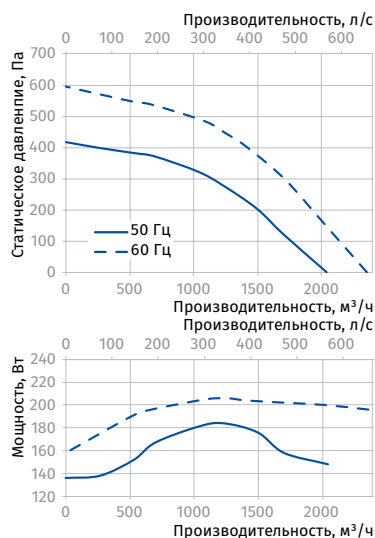

ISO-K 315 2E

Уровень звуковой мощности по фильтру А	Общ.	Октавные полосы, Гц								LpA 3 м	LpA 1 м
		63	125	250	500	1000	2000	4000	8000		
LWA ко входу, дБА	92	59	65	82	90	84	83	81	74	72	82
LWA к выходу, дБА	94	61	67	84	92	86	85	83	76	74	84
LWA к окружению, дБА	74	40	46	63	71	65	64	62	55	53	63

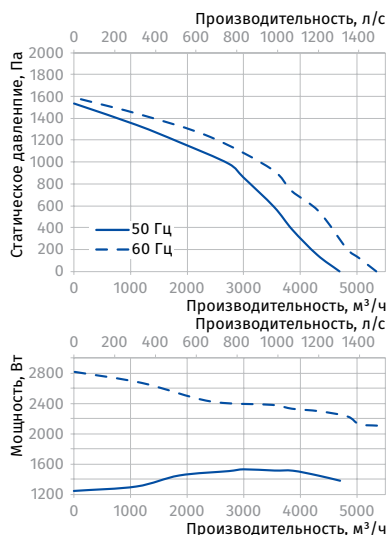

ISO-K 315 2D

Уровень звуковой мощности по фильтру А	Общ.	Октавные полосы, Гц								LpA 3 м	LpA 1 м
		63	125	250	500	1000	2000	4000	8000		
LWA ко входу, дБА	90	58	64	80	89	82	81	79	72	70	80
LWA к выходу, дБА	92	60	66	82	91	84	83	81	74	72	82
LWA к окружению, дБА	72	39	45	62	70	64	63	61	54	52	62

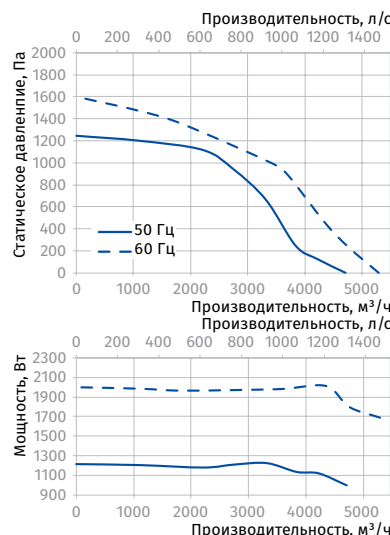

Параметры	Iso-K 355 4E		Iso-K 355 4D		Iso-K 355 2E	Iso-K 355 2D
Напряжение питания, В	1 ~ 230		3 ~ 400		1 ~ 230	3 ~ 400
Частота, Гц	50	60	50	60	50	50
Потребляемая мощность, Вт	393	525	405	580	2621	3145
Потребляемый ток, А	2,11	2,34	0,87	1,25	12,66	6,12
Максимальная производительность, м³/ч (л/с)	3545 (985)	3860 (1072)	3155 (876)	3270 (908)	6570 (1825)	6185 (1718)
Частота вращения, мин⁻¹	1517	1705	1379	1578	2890	2652
Уровень звукового давления на расст. 3 м, дБА	50	52	49	50	54	54
Макс. температура перемещаемого воздуха, °С	-20...+120		-20...+120		-20...+120	-20...+120
Защита	IP54		IP54		IP54	IP54
Защита двигателя	IP54		IP54		IP54	IP54

ISO-K 355 4E

Уровень звуковой мощности по фильтру А	Общ.	Октавные полосы, Гц								LpA 3 м	LpA 1 м
		63	125	250	500	1000	2000	4000	8000		
L _{WA} ко входу, дБА	89	74	76	86	81	83	81	75	68	69	79
L _{WA} к выходу, дБА	91	72	78	88	83	84	83	77	69	71	81
L _{WA} к окружению, дБА	71	50	57	67	62	63	62	55	48	50	60

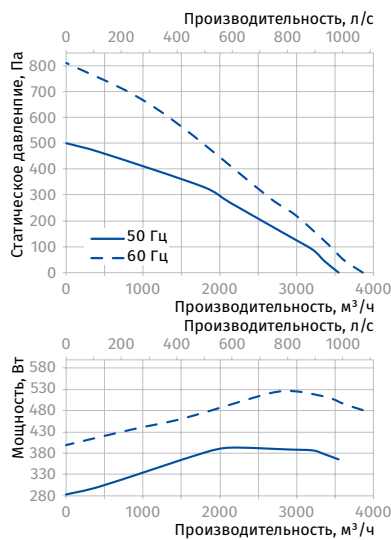

ISO-K 355 4D

Уровень звуковой мощности по фильтру А	Общ.	Октавные полосы, Гц								LpA 3 м	LpA 1 м
		63	125	250	500	1000	2000	4000	8000		
L _{WA} ко входу, дБА	88	67	87	82	78	74	71	67	62	68	78
L _{WA} к выходу, дБА	90	80	88	84	80	75	73	68	64	70	80
L _{WA} к окружению, дБА	70	54	68	63	59	54	51	46	41	49	59

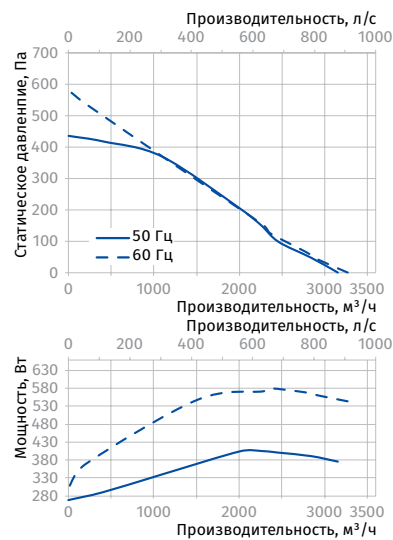

ISO-K 355 2E

Уровень звуковой мощности по фильтру А	Общ.	Октавные полосы, Гц								LpA 3 м	LpA 1 м
		63	125	250	500	1000	2000	4000	8000		
L _{WA} ко входу, дБА	92	59	66	80	90	85	83	81	73	72	82
L _{WA} к выходу, дБА	94	65	68	83	92	86	84	82	76	74	84
L _{WA} к окружению, дБА	74	39	46	62	72	66	65	63	56	54	64

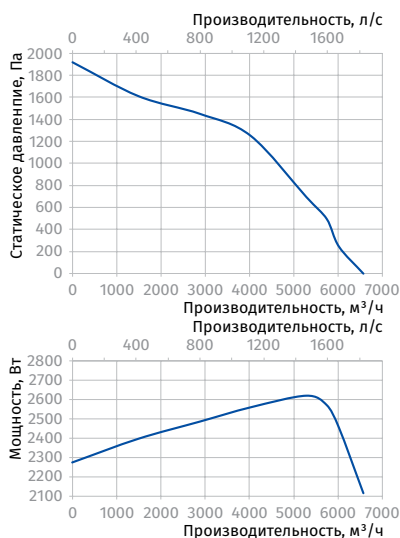

ISO-K 355 2D

Уровень звуковой мощности по фильтру А	Общ.	Октавные полосы, Гц								LpA 3 м	LpA 1 м
		63	125	250	500	1000	2000	4000	8000		
L _{WA} ко входу, дБА	92	59	65	82	90	84	83	81	74	72	82
L _{WA} к выходу, дБА	94	61	67	84	92	86	85	83	76	74	84
L _{WA} к окружению, дБА	74	40	47	64	72	66	65	63	55	54	64

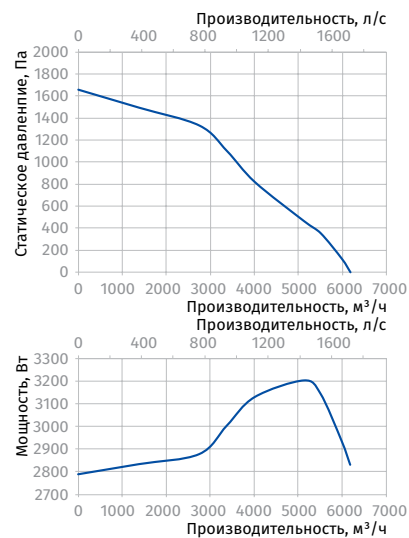

ШУМОИЗОЛИРОВАННЫЕ КАНАЛЬНЫЕ ВЕНТИЛЯТОРЫ

Параметры	Iso-K 400 4E	Iso-K 400 4D	Iso-K 400 6E	Iso-K 400 6D
Напряжение питания, В	1 ~ 230	3 ~ 400	1 ~ 230	3 ~ 400
Частота, Гц	50	50	50	50
Потребляемая мощность, Вт	1048	785	362	357
Потребляемый ток, А	5,00	2,25	1,71	0,92
Максимальная производительность, м³/ч (л/с)	5392 (1498)	5098 (1416)	2915 (810)	2966 (824)
Частота вращения, мин⁻¹	1440	1470	930	948
Уровень звукового давления на расст. 3 м, дБА	54	53	48	47
Макс. температура перемещаемого воздуха, °С	-20...+120	-20...+120	-20...+120	-20...+120
Защита	IP54	IP54	IP54	IP54
Защита двигателя	IP54	IP54	IP54	IP54

ISO-K 400 4E

Уровень звуковой мощности по фильтру А	Общ.	Октавные полосы, Гц								LpA 3 м	LpA 1 м
		63	125	250	500	1000	2000	4000	8000		
L _{WA} ко входу, дБА	86	64	79	80	77	78	77	72	67	65	75
L _{WA} к выходу, дБА	88	69	68	83	82	81	77	72	67	67	77
L _{WA} к окружению, дБА	74	53	67	68	69	66	61	58	53	54	64

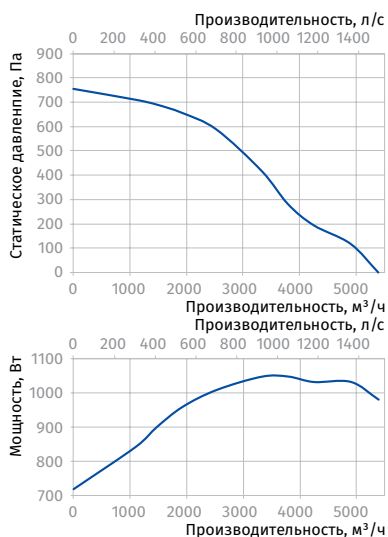

ISO-K 400 4D

Уровень звуковой мощности по фильтру А	Общ.	Октавные полосы, Гц								LpA 3 м	LpA 1 м
		63	125	250	500	1000	2000	4000	8000		
L _{WA} ко входу, дБА	85	63	79	80	77	78	77	71	66	65	75
L _{WA} к выходу, дБА	86	67	66	82	81	80	76	70	65	66	76
L _{WA} к окружению, дБА	73	53	66	67	68	65	60	58	53	53	63

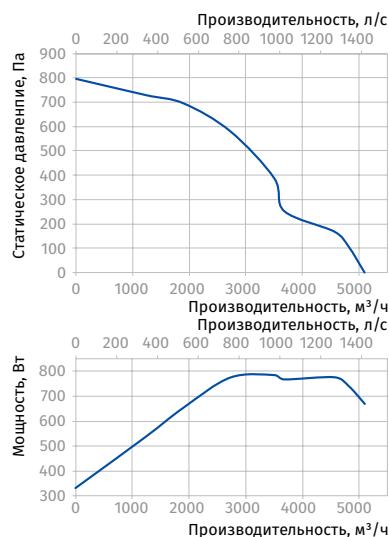

ISO-K 400 6E

Уровень звуковой мощности по фильтру А	Общ.	Октавные полосы, Гц								LpA 3 м	LpA 1 м
		63	125	250	500	1000	2000	4000	8000		
L _{WA} ко входу, дБА	92	59	65	82	90	84	83	81	74	72	82
L _{WA} к выходу, дБА	94	61	67	84	92	86	85	83	76	74	84
L _{WA} к окружению, дБА	74	40	46	63	71	65	64	62	55	53	63

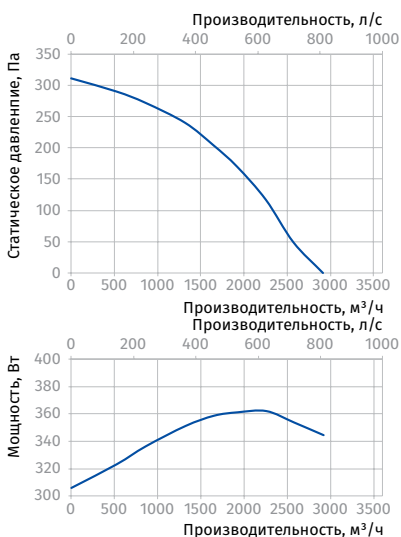

ISO-K 400 6D

Уровень звуковой мощности по фильтру А	Общ.	Октавные полосы, Гц								LpA 3 м	LpA 1 м
		63	125	250	500	1000	2000	4000	8000		
L _{WA} ко входу, дБА	77	47	58	71	72	69	70	69	65	57	67
L _{WA} к выходу, дБА	80	59	62	72	74	74	72	68	63	59	69
L _{WA} к окружению, дБА	68	48	49	60	62	62	60	55	52	47	57

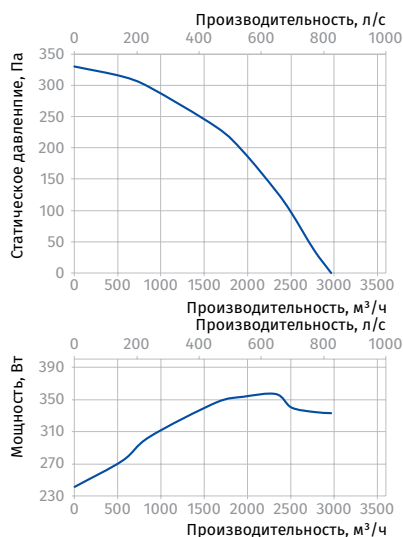

Параметры	Iso-K 450 4E	Iso-K 450 4D	Iso-K 450 6E	Iso-K 450 6D
Напряжение питания, В	1 ~ 230	3 ~ 400	1 ~ 230	3 ~ 400
Частота, Гц	50	50	50	50
Потребляемая мощность, Вт	1570	1350	594	454
Потребляемый ток, А	7,25	2,81	2,85	1,33
Максимальная производительность, м³/ч (л/с)	8138 (2261)	7840 (2178)	5299 (1472)	4991 (1386)
Частота вращения, мин⁻¹	1470	1450	970	920
Уровень звукового давления на расст. 3 м, дБА	57	56	50	49
Макс. температура перемещаемого воздуха, °С	-20...+120	-20...+120	-20...+120	-20...+120
Защита	IP54	IP54	IP54	IP54
Защита двигателя	IP54	IP54	IP54	IP54

ISO-K 450 4E

Уровень звуковой мощности по фильтру А	Общ.	Октавные полосы, Гц								LpA 3 м	LpA 1 м
		63	125	250	500	1000	2000	4000	8000		
L _{WA} ко входу, дБА	90	67	83	84	81	82	81	75	70	69	79
L _{WA} к выходу, дБА	92	72	71	87	86	85	81	75	70	71	81
L _{WA} к окружению, дБА	77	56	70	71	72	69	64	61	56	57	67

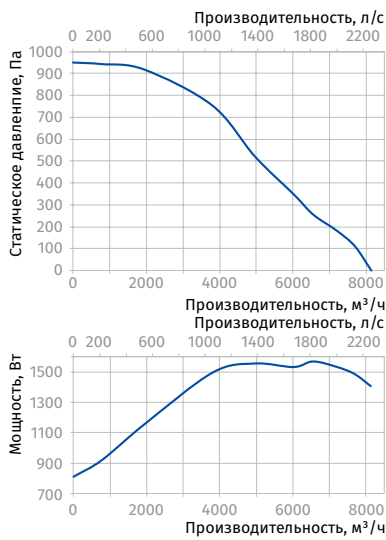

ISO-K 450 4D

Уровень звуковой мощности по фильтру А	Общ.	Октавные полосы, Гц								LpA 3 м	LpA 1 м
		63	125	250	500	1000	2000	4000	8000		
L _{WA} ко входу, дБА	89	66	83	84	81	82	81	74	69	69	79
L _{WA} к выходу, дБА	91	71	70	87	86	85	81	74	69	71	81
L _{WA} к окружению, дБА	77	55	70	71	72	69	63	60	55	56	66

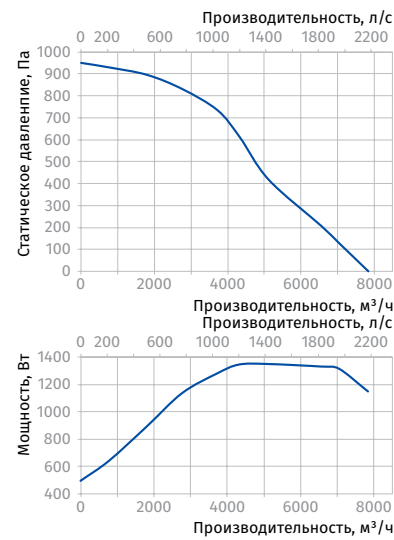

ISO-K 450 6E

Уровень звуковой мощности по фильтру А	Общ.	Октавные полосы, Гц								LpA 3 м	LpA 1 м
		63	125	250	500	1000	2000	4000	8000		
L _{WA} ко входу, дБА	81	49	61	74	76	73	74	73	68	61	71
L _{WA} к выходу, дБА	84	62	65	76	78	78	76	72	67	63	73
L _{WA} к окружению, дБА	71	50	52	63	65	66	63	58	55	50	60

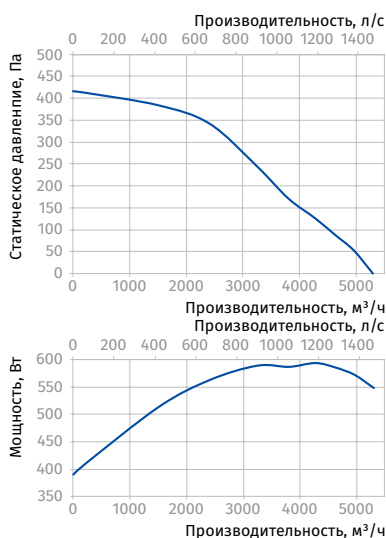

ISO-K 450 6D

Уровень звуковой мощности по фильтру А	Общ.	Октавные полосы, Гц								LpA 3 м	LpA 1 м
		63	125	250	500	1000	2000	4000	8000		
L _{WA} ко входу, дБА	80	48	60	73	75	71	72	71	67	59	69
L _{WA} к выходу, дБА	82	61	64	75	76	76	75	70	65	62	72
L _{WA} к окружению, дБА	70	49	51	62	64	65	62	57	54	49	59

