

Iso Box-F (V2)

Канальные центробежные вентиляторы в шумоизолированном корпусе

Применение

- Приточные вентиляционные системы с высокими требованиями к чистоте воздуха и уровню шума.
- Пригодны для монтажа в условиях ограниченного пространства.
- Для воздуховодов диаметром от 100 мм до 200 мм.



Производительность
до 630 м³/ч
175 л/с



Потребляемая мощность
от 32 Вт



Уровень звукового давления
от 14 дБА



Конструкция

- Коррозионностойкий корпус изготовлен из стали с полимерным покрытием и снабжен внутренним слоем шумоизоляции.
- Питание осуществляется через герметизированную клеммную коробку внутри корпуса.
- Конструкция обеспечивает удобный доступ к внутренним элементам для технического обслуживания.

Двигатель

- **Серия Iso Box-F:** четырехполюсный асинхронный электродвигатель с внешним ротором и центробежной крыльчаткой с вперед загнутыми лопатками.
- **Серия Iso Box-F V2:** двухскоростной асинхронный электродвигатель с внешним ротором и центробежной крыльчаткой с вперед загнутыми лопатками.
- Подшипники качения позволяют увеличить срок эксплуатации.
- Двигатель оборудован встроенной тепловой защитой с автоматическим перезапуском.
- Динамически сбалансированная крыльчатка.

Регулирование скорости

- **Серия Iso Box-F:** плавное регулирование скорости обеспечивается внешним тиристорным блоком управления **CDT E1.8** (приобретается дополнительно).
- **Серия Iso Box-F V2:** двухступенчатое переключение скорости с помощью внешнего переключателя скорости **CDP-2/10** (приобретается дополнительно).

Монтаж

- Благодаря компактной конструкции устройство является идеальным решением для ограниченных пространств (в том числе над подвесными потолками).
- Монтаж в любом положении.
- Настенный или потолочный монтаж с помощью крепежных кронштейнов, которые входят в стандартный комплект поставки.

Фильтрация воздуха

- Встроенные фильтры обеспечивают эффективную очистку воздуха. Внутри корпуса вентилятора может устанавливаться до трех фильтров.
- Предварительная очистка обеспечивается фильтром класса **G4**. Вторичная очистка обеспечивается фильтром класса **F8** или **HEPA**-фильтром класса **H13**. Фильтр класса **F8** задерживает до 98 % твердых частиц диаметром 2,5 микрон. Фильтр класса **H13** задерживает до 99 % твердых частиц диаметром 2,5 микрон, а также пух и бактерии. Для дополнительного удаления нежелательных запахов и газов возможна установка угольного фильтра.
- Для быстрого доступа к фильтрам в корпусе предусмотрена сервисная панель.

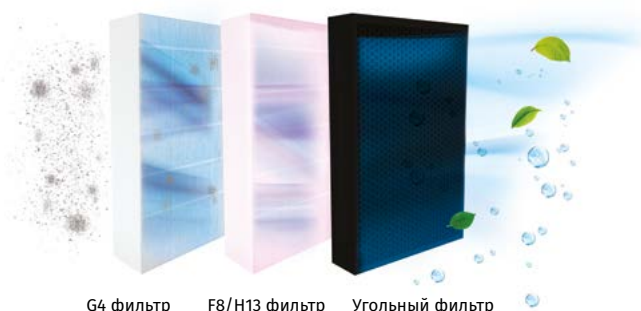

G4 фильтр F8/H13 фильтр Угольный фильтр

Условное обозначение

Серия	Диаметр присоединяемого воздуховода, мм	Фильтр	Модификация мотора	Скорость
Iso Box-F	100; 150; 200	G4; G4-F8; G4-F8-Carbon; G4-H13; G4-H13-Carbon	_ : стандартный L : мотор пониженной мощности	_ : односкоростной V2: двухскоростной

Аксессуары

Анемостаты	Система воздуховодов	Гибкие воздуховоды	Решетки и колпаки	Регуляторы скорости	Хомуты
VPR / VSR / VMR	BlauPlast	BlauFlex	Decor / GM	CDT E1.8 / CDP-2/10	K / KZ

Сменные фильтры

		Iso Box-F 100 (V2)	Iso Box-F 150 (V2)	Iso Box-F 150 L (V2)	Iso Box-F 200 (V2)
Панельный фильтр G4		FP 220x400x47 G4	FP 270x425x47 G4	FP 220x400x47 G4	FP 270x590x47 G4
Панельный фильтр F8		FP 220x400x47 F8	FP 270x425x47 F8	FP 220x400x47 F8	FP 270x590x47 F8
Панельный фильтр H13		FP 220x400x47 H13	FP 270x425x47 H13	FP 220x400x47 H13	FP 270x590x47 H13
Угольный фильтр		FP 220x400x47 C	FP 270x425x47 C	FP 220x400x47 C	FP 270x590x47 C

Габаритные размеры, мм

Модель	∅ D	L	H	B	L1	B1	L2	B2	Масса, кг
Iso Box-F 100 G4 (V2)	100	705	250	415	805	508	650	458	13,95
Iso Box-F 100 G4-F8 (V2)	100	705	250	415	805	508	650	458	14,16
Iso Box-F 100 G4-F8-Carbon (V2)	100	705	250	415	805	508	650	458	14,86
Iso Box-F 100 G4-H13 (V2)	100	705	250	415	805	508	650	458	14,16
Iso Box-F 100 G4-H13-Carbon (V2)	100	705	250	415	805	508	650	458	14,86
Iso Box-F 150 G4 (V2)	150	735	300	440	835	533	680	483	15,92
Iso Box-F 150 G4-F8 (V2)	150	735	300	440	835	533	680	483	16,17
Iso Box-F 150 G4-F8-Carbon (V2)	150	735	300	440	835	533	680	483	17,08
Iso Box-F 150 G4-H13 (V2)	150	735	300	440	835	533	680	483	16,17
Iso Box-F 150 G4-H13-Carbon (V2)	150	735	300	440	835	533	680	483	17,08
Iso Box-F 150 G4 L (V2)	150	705	250	415	805	508	650	458	13,96
Iso Box-F 150 G4-F8 L (V2)	150	705	250	415	805	508	650	458	14,17
Iso Box-F 150 G4-F8-Carbon L (V2)	150	705	250	415	805	508	650	458	14,87
Iso Box-F 150 G4-H13 L (V2)	150	705	250	415	805	508	650	458	14,17
Iso Box-F 150 G4-H13-Carbon L (V2)	150	705	250	415	805	508	650	458	14,87
Iso Box-F 200 G4 (V2)	200	735	300	605	835	698	680	648	18,72
Iso Box-F 200 G4-F8 (V2)	200	735	300	605	835	698	680	648	19,10
Iso Box-F 200 G4-F8-Carbon (V2)	200	735	300	605	835	698	680	648	20,32
Iso Box-F 200 G4-H13 (V2)	200	735	300	605	835	698	680	648	19,10
Iso Box-F 200 G4-H13-Carbon (V2)	200	735	300	605	835	698	680	648	20,32

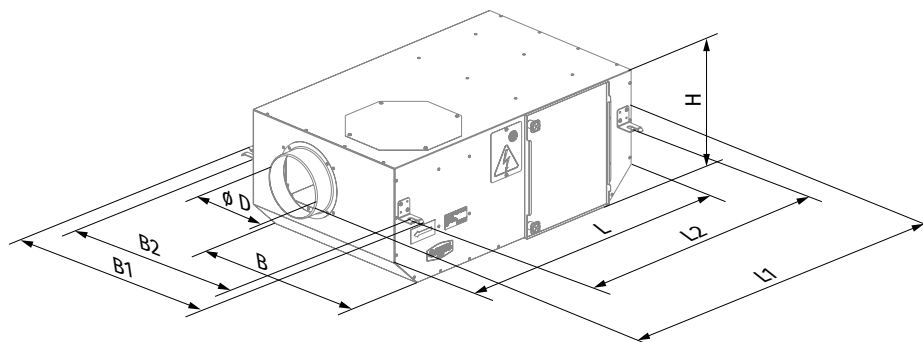

Технические характеристики

Параметры	Iso Box-F 100 G4	Iso Box-F 100 G4-F8	Iso Box-F 100 G4-H13
	Iso Box-F 100 G4-Carbon	Iso Box-F 100 G4-F8-Carbon	Iso Box-F 100 G4-H13-Carbon
Напряжение питания, В	1 ~ 230	1 ~ 230	1 ~ 230
Частота, Гц	50/60	50/60	50/60
Потребляемая мощность, Вт	53	53	52
Потребляемый ток, А	0,27	0,27	0,27
Максимальная производительность, м³/ч (л/с)	190 (53)	180 (50)	170 (47)
Частота вращения, мин ⁻¹	1300	1300	1300
Уровень звукового давления на расст. 3 м, дБА	23	23	23
Температура перемещаемого воздуха, °С	-25...+40	-25...+40	-25...+40
Защита	IPX4	IPX4	IPX4
Уровень PM2.5, %	36	93	98
Класс энергоэффективности	D	D	D
ErP	2018	2018	2018

ISO BOX-F 100

Уровень звуковой мощности по фильтру А	Общ.	Октавные полосы, Гц								LpA 3 м, дБА	LpA 1 м, дБА
		63	125	250	500	1000	2000	4000	8000		
L _{WA} ко входу, дБА	48	32	34	40	42	43	40	34	26	27	37
L _{WA} к выходу, дБА	51	27	42	47	45	44	32	24	13	30	40
L _{WA} к окружению, дБА	43	31	34	35	38	36	34	31	26	23	33

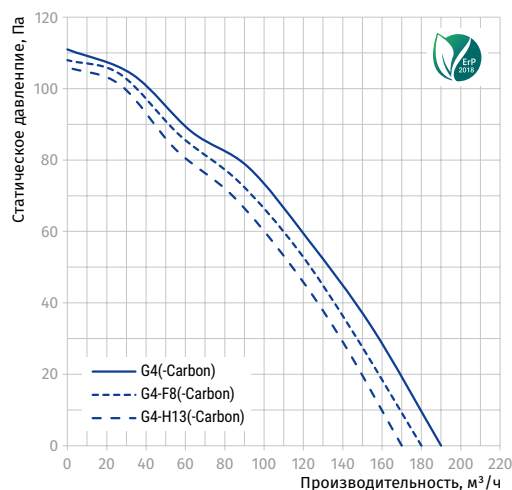

Параметры	Iso Box-F 150 G4 L Iso Box-F 150 G4-Carbon L	Iso Box-F 150 G4-F8 L Iso Box-F 150 G4-F8-Carbon L	Iso Box-F 150 G4-H13 L Iso Box-F 150 G4-H13-Carbon L
Напряжение питания, В	1 ~ 230	1 ~ 230	1 ~ 230
Частота, Гц	50/60	50/60	50/60
Потребляемая мощность, Вт	63	61	59
Потребляемый ток, А	0,29	0,25	0,28
Максимальная производительность, м³/ч (л/с)	360 (100)	330 (92)	310 (86)
Частота вращения, мин ⁻¹	1300	1300	1300
Уровень звукового давления на расст. 3 м, дБА	25	25	25
Температура перемещаемого воздуха, °C	-25..+40	-25..+40	-25..+40
Защита	IPX4	IPX4	IPX4
Уровень PM2.5, %	31	92	98
Класс энергоэффективности	C	C	C
ErP	-	-	2018

ISO BOX-F 150 L

Уровень звуковой мощности по фильтру А	Общ.	Октавные полосы, Гц								LpA 3 м, дБА	LpA 1 м, дБА
		63	125	250	500	1000	2000	4000	8000		
L _{WA} ко входу, дБА	53	28	44	49	47	46	34	25	14	33	43
L _{WA} к выходу, дБА	56	39	41	48	51	52	48	41	32	36	46
L _{WA} к окружению, дБА	45	26	35	41	39	37	34	30	23	25	35

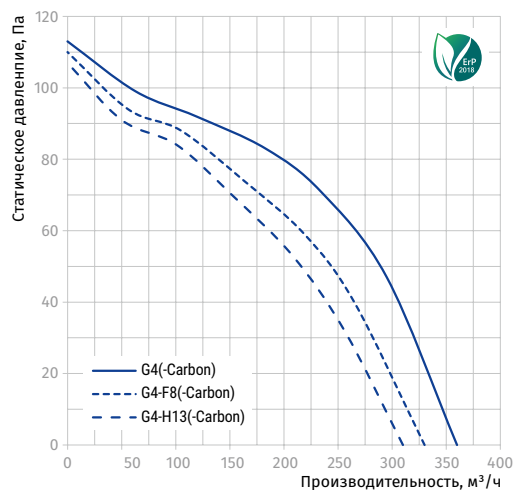

Параметры	Iso Box-F 150 G4 Iso Box-F 150 G4-Carbon	Iso Box-F 150 G4-F8 Iso Box-F 150 G4-F8-Carbon	Iso Box-F 150 G4-H13 Iso Box-F 150 G4-H13-Carbon
Напряжение питания, В	1 ~ 230	1 ~ 230	1 ~ 230
Частота, Гц	50/60	50/60	50/60
Потребляемая мощность, Вт	107	104	102
Потребляемый ток, А	0,49	0,48	0,48
Максимальная производительность, м³/ч (л/с)	440 (122)	400 (111)	360 (100)
Частота вращения, мин ⁻¹	1250	1250	1250
Уровень звукового давления на расст. 3 м, дБА	27	27	27
Температура перемещаемого воздуха, °С	-25..+40	-25..+40	-25..+40
Защита	IPX4	IPX4	IPX4
Уровень PM2.5, %	39	92	98
Класс энергоэффективности	C	C	D
ErP	2018	2018	2018

ISO BOX-F 150

Уровень звуковой мощности по фильтру А	Общ.	Октавные полосы, Гц								LpA 3 м, дБА	LpA 1 м, дБА
		63	125	250	500	1000	2000	4000	8000		
L _{WA} ко входу, дБА	53	39	40	47	50	41	40	38	27	33	43
L _{WA} к выходу, дБА	58	42	39	47	54	50	51	45	35	37	47
L _{WA} к окружению, дБА	48	38	40	41	44	36	29	28	24	27	37

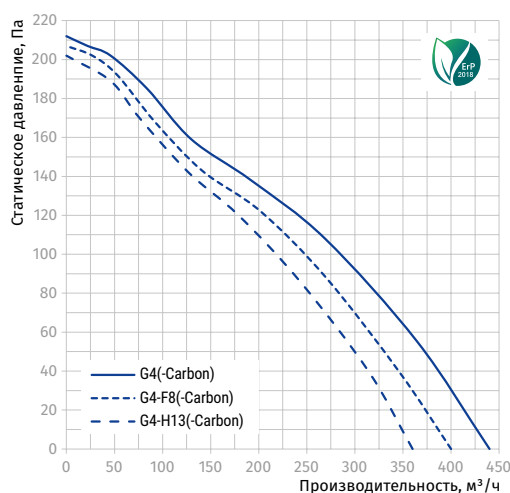

Параметры	Iso Box-F 200 G4 Iso Box-F 200 G4-Carbon	Iso Box-F 200 G4-F8 Iso Box-F 200 G4-F8-Carbon	Iso Box-F 200 G4-H13 Iso Box-F 200 G4-H13-Carbon
Напряжение питания, В	1 ~ 230	1 ~ 230	1 ~ 230
Частота, Гц	50/60	50/60	50/60
Потребляемая мощность, Вт	123	120	115
Потребляемый ток, А	0,56	0,56	0,52
Максимальная производительность, м³/ч (л/с)	580 (161)	570 (158)	490 (136)
Частота вращения, мин⁻¹	1250	1250	1250
Уровень звукового давления на расст. 3 м, дБА	38	38	38
Температура перемещаемого воздуха, °C	-25..+40	-25..+40	-25..+40
Защита	IPX4	IPX4	IPX4
Уровень PM2.5, %	40	93	98
Класс энергоэффективности	C	C	C
ErP	2018	2018	2018

ISO BOX-F 200

Уровень звуковой мощности по фильтру А	Общ.	Октавные полосы, Гц								LpA 3 м, дБА	LpA 1 м, дБА
		63	125	250	500	1000	2000	4000	8000		
L _{WA} ко входу, дБА	67	55	56	58	60	58	59	57	55	46	56
L _{WA} к выходу, дБА	71	58	56	68	63	61	59	55	47	50	60
L _{WA} к окружению, дБА	58	44	48	54	55	40	34	30	36	38	48

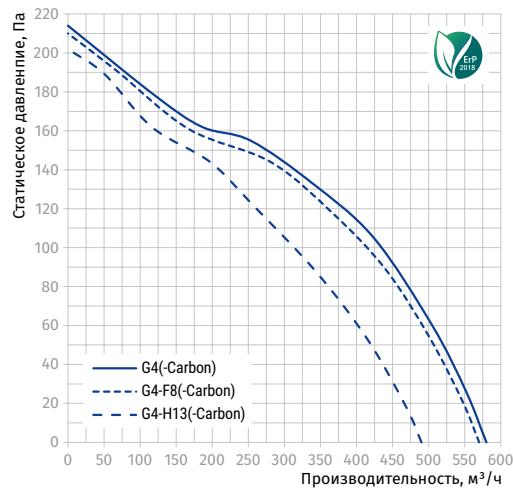

Параметры	Iso Box-F 100 G4 V2 Iso Box-F 100 G4-Carbon V2		Iso Box-F 100 G4-F8 V2 Iso Box-F 100 G4-F8-Carbon V2		Iso Box-F 100 G4-H13 V2 Iso Box-F 100 G4-H13-Carbon V2	
	мин.	макс.	мин.	макс.	мин.	макс.
Скорость						
Напряжение питания, В	1 ~ 230		1 ~ 230		1 ~ 230	
Частота, Гц	50		50		50	
Потребляемая мощность, Вт	34	42	33	41	32	41
Потребляемый ток, А	0,15	0,19	0,15	0,19	0,15	0,19
Максимальная производительность, м³/ч (л/с)	160 (44)	190 (53)	150 (42)	175 (49)	140 (39)	160 (44)
Частота вращения, мин⁻¹	700	1200	700	1200	700	1200
Уровень звукового давления на расст. 3 м, дБА	14	23	14	23	14	23
Температура перемещаемого воздуха, °С	-25..+40		-25..+40		-25..+40	
Защита	IPX4		IPX4		IPX4	
Уровень PM2.5, %	35	31	94	93	99	98
Класс энергоэффективности	D		E		E	
ErP	2018		-		-	

ISO BOX-F 100 V2

Уровень звуковой мощности по фильтру А	Общ.	Октавные полосы, Гц								LpA 3 м, дБА	LpA 1 м, дБА	
		63	125	250	500	1000	2000	4000	8000			
мин.	L _{WA} ко входу, дБА	41	26	28	33	35	36	33	28	22	20	30
	L _{WA} к выходу, дБА	43	22	35	39	37	37	27	20	11	23	33
	L _{WA} к окружению, дБА	35	23	26	26	29	27	26	23	20	14	24
макс.	L _{WA} ко входу, дБА	48	32	34	40	42	43	40	34	26	27	37
	L _{WA} к выходу, дБА	51	27	42	47	45	44	32	24	13	30	40
	L _{WA} к окружению, дБА	43	31	34	35	38	36	34	31	26	23	33

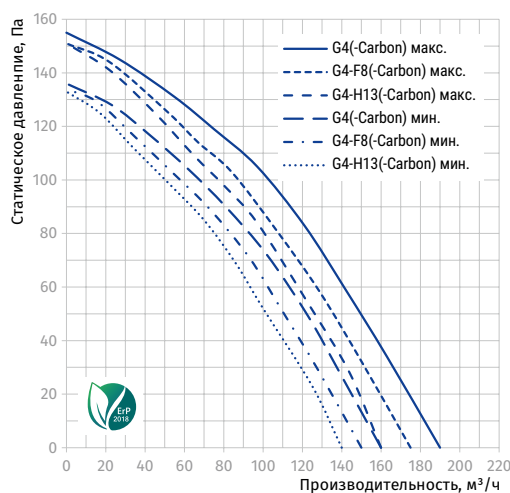

Параметры	Iso Box-F 150 G4 L V2 Iso Box-F 150 G4-Carbon L V2		Iso Box-F 150 G4-F8 L V2 Iso Box-F 150 G4-F8-Carbon L V2		Iso Box-F 150 G4-H13 L V2 Iso Box-F 150 G4-H13-Carbon L V2	
	мин.	макс.	мин.	макс.	мин.	макс.
Скорость						
Напряжение питания, В	1 ~ 230		1 ~ 230		1 ~ 230	
Частота, Гц	50		50		50	
Потребляемая мощность, Вт	44	52	41	50	40	48
Потребляемый ток, А	0,19	0,23	0,18	0,22	0,18	0,21
Максимальная производительность, м³/ч (л/с)	230 (64)	340 (94)	215 (60)	310 (86)	205 (57)	285 (79)
Частота вращения, мин⁻¹	700	1200	700	1200	700	1200
Уровень звукового давления на расст. 3 м, дБА	15	25	15	25	15	25
Температура перемещаемого воздуха, °C	-25..+40		-25..+40		-25..+40	
Защита	IPX4		IPX4		IPX4	
Уровень PM2.5, %	31	23	90	87	93	92
Класс энергоэффективности	C		C		D	
ErP	2018		2018		2018	

ISO BOX-F 150 L V2

Уровень звуковой мощности по фильтру А	Общ.	Октавные полосы, Гц								LpA 3 м, дБА	LpA 1 м, дБА
		63	125	250	500	1000	2000	4000	8000		
мин. L _{WA} ко входу, дБА	45	24	37	41	39	38	28	21	11	25	35
	48	32	34	40	42	43	40	34	26	27	37
	36	20	26	31	29	28	26	23	17	15	25
макс. L _{WA} ко входу, дБА	53	28	44	49	47	46	34	25	14	33	43
	56	39	41	48	51	52	48	41	32	36	46
	45	26	35	41	39	37	34	30	23	25	35

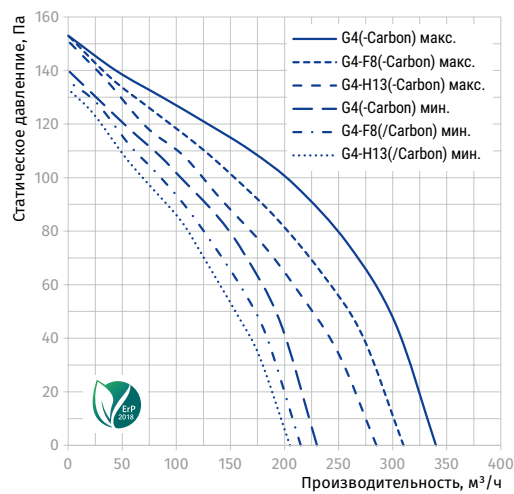

Параметры	Iso Box-F 150 G4 V2 Iso Box-F 150 G4-Carbon V2		Iso Box-F 150 G4-F8 V2 Iso Box-F 150 G4-F8-Carbon V2		Iso Box-F 150 G4-H13 V2 Iso Box-F 150 G4-H13-Carbon V2	
	мин.	макс.	мин.	макс.	мин.	макс.
Скорость						
Напряжение питания, В	1 ~ 230		1 ~ 230		1 ~ 230	
Частота, Гц	50		50		50	
Потребляемая мощность, Вт	92	117	89	115	85	114
Потребляемый ток, А	0,41	0,55	0,41	0,55	0,38	0,54
Максимальная производительность, м³/ч (л/с)	320 (89)	430 (119)	300 (83)	390 (108)	280 (78)	355 (99)
Частота вращения, мин⁻¹	700	1200	700	1200	700	1200
Уровень звукового давления на расст. 3 м, дБА	16	27	16	27	16	27
Температура перемещаемого воздуха, °С	-25...+40		-25...+40		-25...+40	
Защита	IPX4		IPX4		IPX4	
Уровень PM2.5, %	47	41	95	94	98	96
Класс энергоэффективности	D		C		E	
ErP	2018		2018		-	

ISO BOX-F 150 V2

Уровень звуковой мощности по фильтру А	Общ.	Октавные полосы, Гц								LpA 3 м, дБА	LpA 1 м, дБА	
		63	125	250	500	1000	2000	4000	8000			
мин.	L _{WA} ко входу, дБА	44	31	32	38	41	33	32	31	22	24	34
	L _{WA} к выходу, дБА	48	34	32	38	44	41	41	36	28	28	38
	L _{WA} к окружению, дБА	36	27	29	30	32	26	21	20	17	16	26
макс.	L _{WA} ко входу, дБА	53	39	40	47	50	41	40	38	27	33	43
	L _{WA} к выходу, дБА	58	42	39	47	54	50	51	45	35	37	47
	L _{WA} к окружению, дБА	48	38	40	41	44	36	29	28	24	27	37

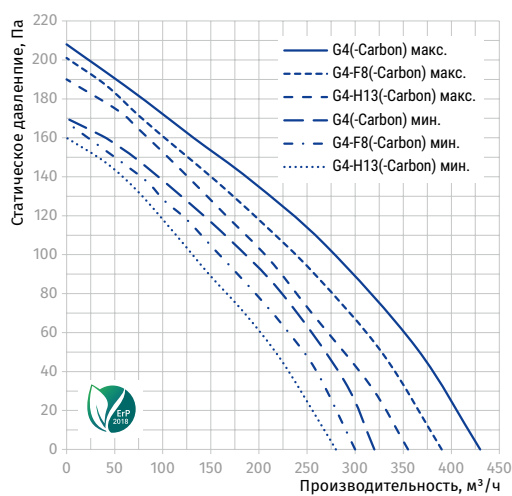

Параметры	Iso Box-F 200 G4 V2 Iso Box-F 200 G4-Carbon V2		Iso Box-F 200 G4-F8 V2 Iso Box-F 200 G4-F8-Carbon V2		Iso Box-F 200 G4-H13 V2 Iso Box-F 200 G4-H13-Carbon V2	
	мин.	макс.	мин.	макс.	мин.	макс.
Скорость						
Напряжение питания, В	1 ~ 230		1 ~ 230		1 ~ 230	
Частота, Гц	50		50		50	
Потребляемая мощность, Вт	106	123	103	121	97	119
Потребляемый ток, А	0,47	0,59	0,45	0,57	0,43	0,55
Максимальная производительность, м³/ч (л/с)	390 (108)	630 (175)	380 (106)	590 (164)	350 (97)	525 (146)
Частота вращения, мин⁻¹	700	1200	700	1200	700	1200
Уровень звукового давления на расст. 3 м, дБА	22	38	22	38	22	38
Температура перемещаемого воздуха, °С	-25..+40		-25..+40		-25..+40	
Защита	IPX4		IPX4		IPX4	
Уровень PM2.5, %	37	28	98	97	99	98
Класс энергоэффективности	C		D		D	
ErP	2018		2018		2018	

ISO BOX-F 200 V2

Уровень звуковой мощности по фильтру А	Общ.	Октавные полосы, Гц								LpA 3 м, дБА	LpA 1 м, дБА
		63	125	250	500	1000	2000	4000	8000		
мин. L _{WA} ко входу, дБА	55	44	45	47	48	47	48	46	44	35	45
	58	46	45	54	51	49	47	44	38	37	47
	43	31	34	38	39	28	24	21	25	22	32
макс. L _{WA} ко входу, дБА	67	55	56	58	60	58	59	57	55	46	56
	71	58	56	68	63	61	59	55	47	50	60
	58	44	48	54	55	40	34	30	36	38	48

