



ABLUFVENTILATOREN FÜR DEN WOHNRAUM



ABLUFVENTILATOREN
UND ZUBEHÖR

INHALT

Radial-Abluftventilatoren DIN 18017-3

Valeo – Radial-Abluftventilator.....	4
Valeo-BP – Radial-Abluftventilator, Unterputz.....	7
Valeo-E – Radial-Abluftventilator, Aufputz.....	10
Valeo2 – Radial-Abluftventilator, AC-Motor.....	13
Valeo2 – Lüftereinheit, AC-Motor.....	14
Valeo2 30/60 – Steuerbaustein Valeo2 AC.....	14
Valeo2 BF/E2 – Unter-/Aufputzgehäuse Valeo2 AC/EC.....	15
Valeo2 EC – Radial-Abluftventilator, EC-Motor.....	18
Valeo2 EC – Lüftereinheit, EC-Motor.....	19
Valeo2 EC H/IR – Zusatzplatine Valeo2 EC.....	19
Valeo2 BF/E2 – Unter-/Aufputzgehäuse Valeo2 AC/EC.....	20

Abluftventilatoren

Cabrio Base	23
Cabrio Base V2	24
Sileo Design	25
Sileo Design DC	26
Sileo / Sileo MAX	27
Sileo DC	29
Quatro C	31
Tubo	32
Auto	33
Smart / Smart IR	34
Smart Wi-Fi	36
Ducto	38
Deco	40
Line	41
Aero	42
Aero Still	43
Wind	44
Wind-K	45

Zubehör Wohnraumlüftung

AH-10 – Kunststoff-Lüftungshaube, außen.....	46
Decor H – Kunststoff-Lüftungshauben, außen.....	47
Decor S HK – Metall-Lüftungshauben, außen.....	48
Decor S HK – Metall-Lüftungshauben, außen.....	48
Decor – Kunststoff-Abdeckgitter quadratisch, außen.....	49
Decor – Kunststoff-Abdeckgitter rechteckig, außen.....	50
Decor-M – Metall-Abdeckgitter, außen.....	50
Decor-G – Kunststoff-Abdeckgitter mit Gravitationsklappen, außen.....	51
Decor – Kunststoff-Abdeckgitter rund, innen.....	52
Decor – Kunststoff-Abdeckgitter rechteckig, innen.....	53
Decor T – Kunststoff-Türgitter, innen.....	53
VPR – Kunststoff-Diffusoren zur Entlüftung.....	54
VMR – Metall-Diffusoren zur Entlüftung.....	54
VSR – Metall-Diffusoren zur Entlüftung.....	55
RT/RTV – Kunststoff-Wartungstüren.....	56
RTMG – Metall-Wartungstüren.....	57

Luftleitungen & Verbindungen

BlauPlast – Runde Kunststoffrohre.....	58
BlauPlast – Flachkanäle.....	64
BlauFlex – Flexible Lüftungsrohre.....	70

Elektronisches Zubehör

MCD 60/0.3 – Steuereinheit für mehrstufige Ventilatoren.....	72
CDT E1.8 – Thyristor-Drehzahlregler.....	73
CDTE E1.8 – Thyristor-Drehzahlregler.....	73
CD-1/CD-2 – CO ₂ -Sensoren.....	74
HR-S – Elektromechanischer Hygrostat.....	75
H²SE – Differenzfeuchtesensor.....	75

VALEO

Diese Varianten sind verfügbar:

- o VALEO Lüftereinheit ohne Gehäuse, kombinierbar mit BP 80
- o BP 80 Unterputzgehäuse ohne Lüfter, kombinierbar mit Valeo Lüftereinheit
- o VALEO-BP Lüftereinheit mit Unterputzgehäuse, Komplettgerät
- o VALEO-E Lüftereinheit mit Aufputzgehäuse, Komplettgerät

VALEO

Radial-Abluftventilator



Anwendung

- o Entlüftungssysteme für mehrstöckige Wohngebäude und öffentliche Gebäude
- o Für Gebäude mit Einrohrentlüftung
- o Für Montage in Küchen, Badezimmern, Toiletten
- o Einbau in Gehäuse für Auf- oder Unterputzmontage
- o Die Ventilatoreinheit ist gesondert vom Gehäuse bestellbar, für getrennten Einbau in Rohbau- und Fertigstellungsphase



Förderleistung:
bis 63 m³/h
18 l/s



Leistung:
ab 15 W
SFP:
ab 1,04 W/l/s



Schalldruckpegel:
ab 27 dBA

Aufbau

- o Das Ventilatormodul Valeo ist für die Montage in ein Kunststoffgehäuse bestimmt.
- o Abdeckung aus schneeweißem, UV-beständigem Kunststoff
- o Filter mit Filterklasse G4 für Motor-, Laufrad- und Luftkanalschutz, gegen Verunreinigungen
- o Einfacher Zugang für Filterwartung
- o Das Ventilatormodul mit Motor wird mit hierfür vorgesehenen Klemmen im Gehäuse fixiert.
- o Die Abdeckung hat ein modernes Design und kann dank verschiedener Farbausführungen auf jeden Raum abgestimmt werden.
- o Schutzart IP55

Motor

- o Zwei- oder dreistufiger Ventilatormotor mit Radiallaufrad sorgt für minimalen Stromverbrauch.
- o Automatische Beibehaltung des Luftdrucks im Lüftungssystem bei Schwankungen des Luftwiderstands.
- o Laufrad aus verzinktem Stahl, mit nach vorne gekrümmten Schaufeln
- o Der ausgewuchtete Motor sorgt für geräuschlosen Betrieb des Ventilators.
- o Dank der Spiralform werden die besten aerodynamischen Eigenschaften erreicht.
- o Kugelgelagerter Motor für Dauerbetrieb





Regelung der Lüftungsstufe

- o Stufenweise Regelung der Lüftungsstufe mit externem Schalter (z.B. Modell CDP-3/5, separate Bestellung)
- o Große Auswahl von Steuerungssystemen mit einstellbaren Parametern (Timer, einstellbarer Timer, Intervallschalter, Fotosensor, Feuchtesensor)

Bezeichnungsschlüssel

Modell	Ausführung der Abdeckung	Luftdurchsatz, je nach Lüftungsstufe	Variante
Valeo	Hi-Tech Chrome	35/60	TR

Zubehör

Filter	Drehzahlregler	Schlauchsellen	Gehäuse
 FP-Valeo	 CDP-3/5	 K, KZ	 BP 80

Beschreibung der Varianten

(für zweistufige Ventilatoren)

- o **Timer (Valeo...T)**
Je nach Anschluss ist der Ventilator ausgeschaltet oder läuft fortlaufend in der 1. Lüftungsstufe. Beim Einschalten mit einem externen Schalter wechselt der Ventilator mit einer Einschaltverzögerung von 50 Sekunden in die 2. Lüftungsstufe. Nach Ausschalten des Ventilators läuft der Ventilator noch 6 Minuten in der 2. Lüftungsstufe, anschließend kehrt er selbständig in den Ausgangszustand zurück.
- o **Einstellbarer Timer (Valeo...TR)**
Je nach Anschluss ist der Ventilator ausgeschaltet oder läuft fortlaufend in der 1. Lüftungsstufe. Beim Einschalten mit einem externen Schalter wechselt der Ventilator mit einstellbarer Einschaltverzögerung von 0 bis 150 Sekunden in die 2. Lüftungsstufe. Nach Ausschalten des Ventilators läuft der Ventilator noch 2 bis 30 Minuten in der 2. Lüftungsstufe, anschließend kehrt er selbständig in den Ausgangszustand zurück. Die Betriebsdauer des Ventilators und Einschaltverzögerung der 2. Lüftungsstufe werden mittels eingebautem Regler eingestellt.
- o **Intervallschalter (Valeo...I)**
Je nach Anschluss ist der Ventilator ausgeschaltet oder läuft fortlaufend in der 1. Lüftungsstufe. In einem einstellbaren Zeitintervall von 0,5 bis 15 Stunden läuft der Ventilator periodisch für jeweils 10 Minuten in der 2. Lüftungsstufe. Das Einschalt-Intervall wird mit einem eingebauten Regler eingestellt. Wird das Licht über den Lichtschalter eingeschaltet, wechselt der Ventilator mit einer Einschaltverzögerung von 50 Sekunden in die 2. Lüftungsstufe. Wird das Licht ausgeschaltet, läuft der Ventilator im Intervallbetrieb weiter.
- o **Fotosensor (Valeo...F)**
Je nach Anschluss ist der Ventilator ausgeschaltet oder läuft fortlaufend in der 1. Lüftungsstufe. Geht das Licht im Raum an, wechselt der Ventilator mit einer Einschaltverzögerung von 50 Sekunden in die 2. Lüftungsstufe. Geht das Licht wieder aus, läuft der Ventilator für 2 bis 30 Minuten in der 2. Lüftungsstufe. Anschließend kehrt er selbständig in den Ausgangszustand zurück. Die Betriebsdauer des Ventilators und Einschaltverzögerung der 2. Lüftungsstufe werden mittels eingebautem Regler eingestellt.

o Feuchtesensor (Valeo...H)

Je nach Anschluss ist der Ventilator ausgeschaltet oder läuft fortlaufend in der 1. Lüftungsstufe. Der Ventilator schaltet in die 2. Lüftungsstufe, wenn eine voreingestellte Luftfeuchtigkeit von 60 % bis 90 % erreicht wird. Wird die eingestellte Luftfeuchtigkeit um 10 % unterschritten, schaltet sich der Ventilator aus. Wird das Licht über den Lichtschalter eingeschaltet, wechselt der Ventilator mit einer Einschaltverzögerung von 50 Sekunden in die 2. Lüftungsstufe. Die Betriebsdauer wird mit einem eingebauten Regler auf 2 bis 30 Minuten eingestellt.

Ausführungen der Abdeckungen

o Zusätzlich zu der Standardabdeckung in Schneeweiß sind auch folgende Ausführungen möglich:

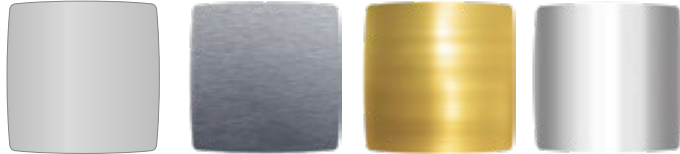

Platinum
Grau Metallic

Hi-Tech
Naturaluminium,
gebürstet

Hi-Tech Gold
Naturaluminium,
goldfarben

Hi-Tech Chrome
Naturaluminium,
hochglanz

Kunststoff-Montagegehäuse BP für Ventilatormodule

- o **BP 80:** Kunststoffgehäuse für Unterputzmontage
- o Aus hochwertigem ABS-Kunststoff, mit Schwerkraft-Rückschlagklappe
- o Wand- oder Dachmontage während der allgemeinen Bauarbeiten mit Montagewinkeln (Standardlieferung)
- o Das Gehäuse hat an seiner Seite senkrecht gezogene Schlitz zur Erleichterung des passgenauen Einbaus.
- o Anschluss an den Hauptlüftungsschacht über flexible Lüftungsrohre
- o Durchmesser des Ausgangsstutzens: 80 mm
- o Nach der Montage wird das Gehäuse mit einer Schutzabdeckung gegen Staub und Schmutz versehen.
- o Nach den Verputzarbeiten wird das Ventilatormodul in das Gehäuse eingesetzt.
- o Das Gehäuse ermöglicht den Anschluss zusätzlicher Stutzen für die Entlüftung eines benachbarten Raumes.



Rückschlagklappe

Montagebeispiel

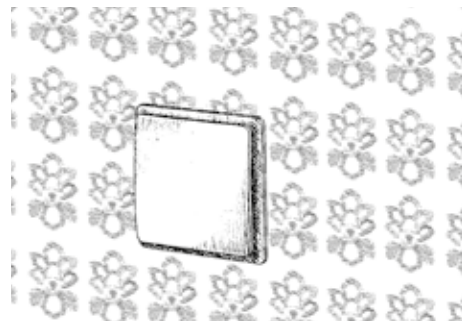
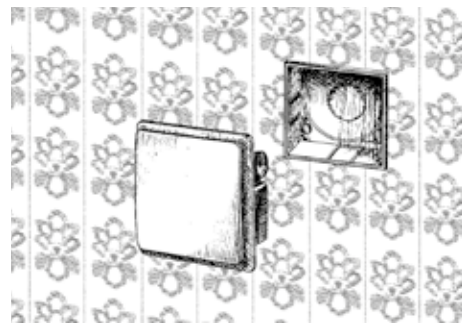
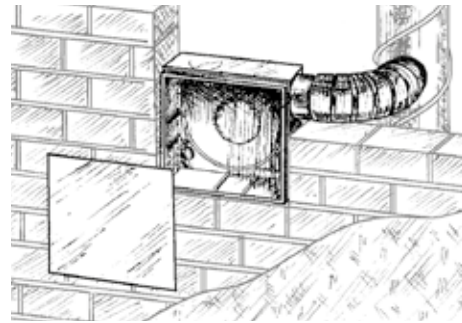

Außenabmessungen, mm

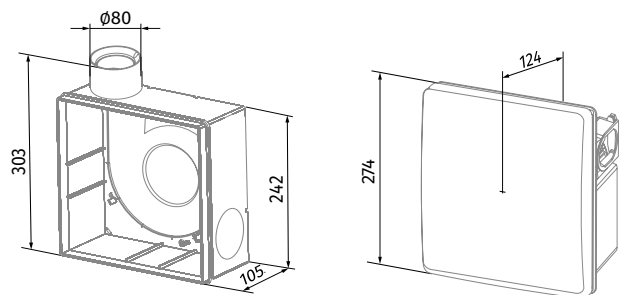

Varianten

Modell	Unterputzgehäuse BP 80, Anschluss oben	Unterputzgehäuse BPD 80, Anschluss unten	Unterputzgehäuse BPL 80, Anschluss links	Unterputzgehäuse BPR 80, Anschluss rechts
Artikelnummer	8031571	8029714	8029721	8029738

- o T = Timer
- o H = Feuchtesensor
- o I = Intervall

Technische Daten

Kenndaten	Valeo 35/60
Versorgungsspannung, V/50 Hz	220-240
Lüftungsstufe	I / II
Leistung, W	15/25
Stromverbrauch, A	0,12/0,14
Elektrische Zuleitung, mm ²	3x1,5
Förderleistung, m ³ /h (l/s)	35 (10) 63 (18)
Drehzahl, min ⁻¹	890/1350
Geräuschpegel bei 3 m Entfernung, dBA	27/36
Max. Fördermitteltemperatur, °C	+50
SEV-Klasse	-
Schutzart	IP55
Artikelnummer	8019876

Varianten

Modell	Valeo 35/60			
Varianten	Basis	T	H	I
Artikelnummer	8019876	8019913	8019890	8019906

- T = Timer
- H = Feuchtesensor
- I = Intervall

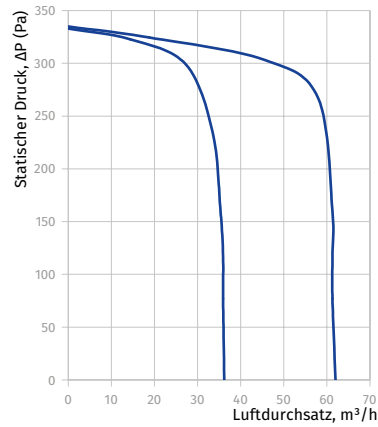

- Der steile Anstieg der Kurven zeigt, dass ein hoher Druck und konstanter Luftstrom von mehreren VALEO-Ventilatoren, die in ein Einrohr-Entlüftungssystem integriert sind, beibehalten wird.
 - bei 35 m³/h verfügbarer Druck bis 270 Pa
 - bei 60 m³/h verfügbarer Druck bis 260 Pa

Durchmesser-Berechnung des Hauptlüftungsschachtes

- Auf untenstehenden Diagrammen ist die Abhängigkeit der Größe des Lüftungsschachtes von der Etagenanzahl in mehrstöckigen Gebäuden mit einem Einrohr-Entlüftungssystem aufgeführt.

ENTLÜFTUNG VON BADEZIMMERN UND TOILETTE

- Ein Ventilator pro Etage, Luftförderolumen 60 m³/h bei vollem Betrieb aller Ventilatoren

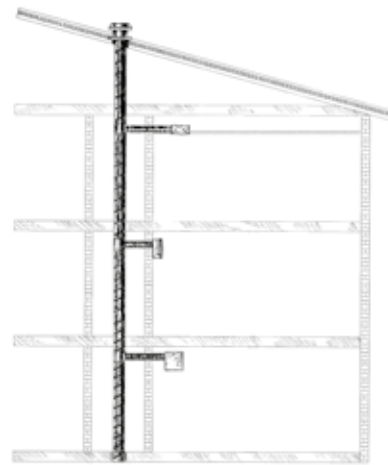
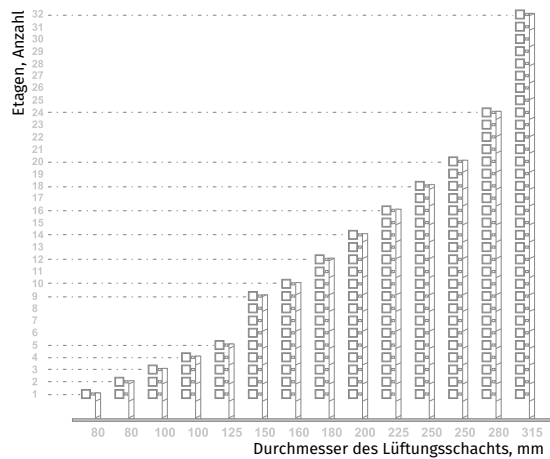

- Zwei Ventilatoren pro Etage, Luftförderolumen 60 m³/h bei vollem Betrieb aller Ventilatoren.

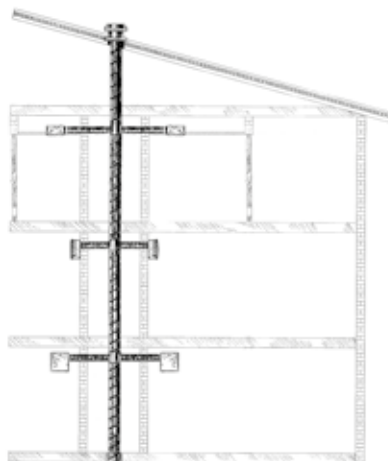
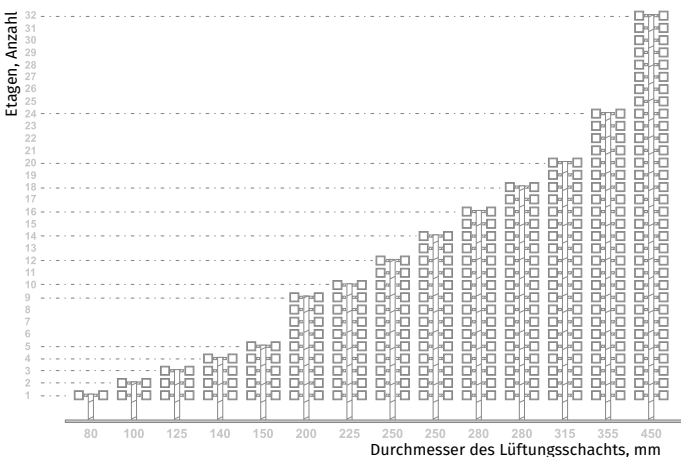

VALEO-BP

Radial-Abluftventilator für Unterputzmontage

Anwendung

- o Entlüftungssysteme für mehrstöckige Wohngebäude und öffentliche Gebäude
- o Für Gebäude mit Einrohrentlüftung
- o Für Montage in Küchen, Badezimmern, Toiletten
- o Für Wand- oder Decken-Unterputzmontage



Förderleistung:
bis 63 m³/h
18 l/s



Leistung:
ab 15 W
SFP:
ab 1,04 W/l/s



Schalldruckpegel:
ab 27 dBA



RADIAL-ABLUFVENTILATOREN DIN 18017-3

Aufbau

- o Der Ventilator besteht aus dem Kunststoffgehäuse BP für Unterputzmontage und dem Entlüftungsmodul Valeo mit einer flachen Abdeckung.
- o Das Gehäuse aus robustem ABS-Kunststoff ist mit einer selbsttätigen Rückschlagklappe zur Verhinderung von Luftrückstrom ausgestattet.



- o Abdeckung aus schneeweißem, UV-beständigem Kunststoff
- o Eingebauter Filter für Motor-, Laufrad- und Luftkanalschutz gegen Verunreinigung
- o Einfacher Zugang für Filterwartung, Filterklasse G4
- o Die Abdeckung hat ein modernes Design und kann dank verschiedener Farbausführungen auf jeden Raum abgestimmt werden.
- o Das Gehäuse hat an seiner Seite senkrecht gezogene Schlitze zur Erleichterung des passgenauen Einbaus.
- o Ein drehbares Gitter verdeckt mögliche bauliche Ungenauigkeiten, wenn das Gehäuse nicht ganz senkrecht eingebaut werden kann.
- o Die Stromversorgung des Ventilators erfolgt über einen abgedichteten Kabeleingang am Gehäuse und einem abgedichteten Anschlusskasten auf dem Ventilatormodul.
- o Für die Entlüftung eines benachbarten Raumes sind folgende Ausführungen des Gehäuses mit zusätzlichen Stützen vorgesehen: **Valeo-BPL** – links; **Valeo-BPR** – rechts; **Valeo-BPD** – unten
- o Schutzart IP55

Motor

- o Zwei- oder dreistufiger Ventilatormotor mit Radiallaufrad sorgt für minimalen Stromverbrauch.
- o Automatische Beibehaltung des Luftdrucks im Lüftungssystem bei Schwankungen des Luftwiderstands.
- o Ausgewuchteter Motor sorgt für geräuschlosen Betrieb des Ventilators.
- o Dank der Spiralform werden die besten aerodynamischen Eigenschaften erreicht.
- o Kugelgelagerter Motor für Dauerbetrieb
- o Das Ventilatormodul mit Motor wird mit hierfür vorgesehenen Klemmen im Gehäuse fixiert.

Drehzahlregelung

- o Stufenweise Drehzahlregelung mit externem Schalter (z.B. Modell CDP-3/5, separate Bestellung).
- o Große Auswahl von Steuerungssystemen mit einstellbaren Parametern (Timer, einstellbarer Timer, Intervallschalter, Fotosensor, Feuchtesensor).

Beschreibung der Varianten

(für zweistufige Ventilatoren)

- o **Timer (Valeo-BP..T)**
Je nach Anschluss ist der Ventilator ausgeschaltet oder läuft fortlaufend in der 1. Lüftungsstufe. Beim Einschalten mit einem externen Schalter wechselt der Ventilator mit einer Einschaltverzögerung von 50 Sekunden in die 2. Lüftungsstufe. Nach Ausschalten des Ventilators läuft der Ventilator noch 6 Minuten in der 2. Lüftungsstufe, anschließend kehrt er selbständig in den Ausgangszustand zurück.
- o **Einstellbarer Timer (Valeo-BP..TR)**
Je nach Anschluss ist der Ventilator ausgeschaltet oder läuft fortlaufend in der 1. Lüftungsstufe. Beim Einschalten mit einem externen Schalter wechselt der Ventilator mit einstellbarer Einschaltverzögerung von 0 bis 150 Sekunden in die 2. Lüftungsstufe. Nach Ausschalten des Ventilators läuft der Ventilator noch 2 bis 30 Minuten in der 2. Lüftungsstufe, anschließend kehrt er selbständig in den Ausgangszustand zurück. Die Betriebsdauer des Ventilators und die Einschaltverzögerung der 2. Lüftungsstufe werden mit dem eingebauten Regler eingestellt.
- o **Intervallschalter (Valeo-BP..I)**
Je nach Anschluss ist der Ventilator ausgeschaltet oder läuft fortlaufend in der 1. Lüftungsstufe. In einem einstellbaren Zeitintervall von 0,5 bis 15 Stunden läuft der Ventilator periodisch für jeweils 10 Minuten in der 2. Lüftungsstufe. Das Einschalt-Intervall wird mit dem eingebauten Regler eingestellt. Wird das Licht über den Lichtschalter eingeschaltet, wechselt der Ventilator mit einer Einschaltverzögerung von 50 Sekunden in die 2. Lüftungsstufe. Wird das Licht ausgeschaltet, läuft der Ventilator im Intervallbetrieb weiter.

Bezeichnungsschlüssel

Valeo-BP	Hi-Tech Chrome	35/60	TR
Modell	Ausführung der Abdeckung	Luftdurchsatz je nach Lüftungsstufe	Variante

Zubehör

Filter	Drehzahlregler	Schlauchsellen
FP-Valeo	CDP-3/5	K, KZ

Fotosensor (Valeo-BP...F)

Je nach Anschluss ist der Ventilator ausgeschaltet oder läuft fortlaufend in der 1. Lüftungsstufe. Geht das Licht im Raum an, wechselt der Ventilator mit einer Einschaltverzögerung von 50 Sekunden in die 2. Lüftungsstufe. Geht das Licht wieder aus, läuft der Ventilator für 2 bis 30 Minuten in der 2. Lüftungsstufe. Anschließend kehrt er selbständig in den Ausgangszustand zurück. Die Betriebsdauer des Ventilators und Einschaltverzögerung der 2. Lüftungsstufe werden mit dem eingebauten Regler eingestellt.

Feuchtesensor (Valeo-BP...H)

Je nach Anschluss ist der Ventilator ausgeschaltet oder läuft fortlaufend in der 1. Lüftungsstufe. Der Ventilator schaltet in die 2. Lüftungsstufe, wenn eine voreingestellte Luftfeuchtigkeit von 60 % bis 90 % erreicht wird. Wird die eingestellte Luftfeuchtigkeit um 10 % unterschritten, schaltet sich der Ventilator aus. Wird das Licht über den Lichtschalter eingeschaltet, wechselt der Ventilator mit einer Einschaltverzögerung von 50 Sekunden in die 2. Lüftungsstufe. Die Betriebsdauer wird mit dem eingebauten Regler auf 2 bis 30 Minuten eingestellt.

Ausführungen der Abdeckungen

- Zusätzlich zur Standardabdeckung in Schneeweiß sind auch folgende Ausführungen möglich:

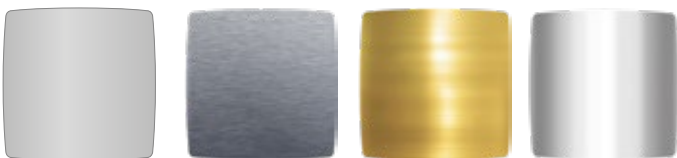

Platinum
Grau Metallic

Hi-Tech
Naturaluminium,
gebürstet

Hi-Tech Gold
Naturaluminium,
goldfarben

Hi-Tech Chrome
Naturaluminium,
hochglanz

Außenabmessungen, mm

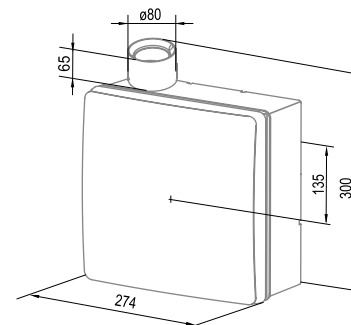
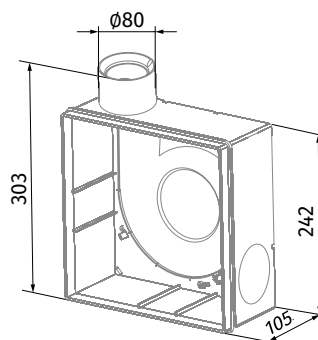
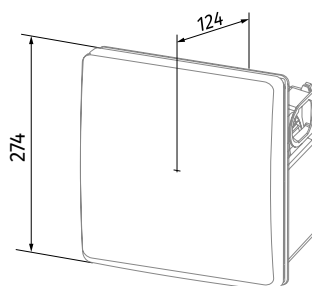

Technische Daten

Kenndaten	Valeo-BP 35/60
Versorgungsspannung, V/50 Hz	220-240
Lüftungsstufe	2
Leistung, W	15/25
Schalldruckpegel, A	0,12/0,14
Elektrische Zuleitung, mm ²	3x1,5
Förderleistung, m ³ /h (l/s)	35 (10) 63 (18)
Drehzahl, min ⁻¹	890/1350
Geräuschpegel bei 3 m Entfernung, dBA	27/36
Max. Fördermitteltemperatur, °C	+50
SEV-Klasse	-
Schutzart	IP55
Artikelnummer	8019999

Varianten

Modell	Valeo-BP 35/60			
	Basis	T	H	I
Artikelnummer	8019999	8020032	8020018	8020025

T = Timer H = Feuchtesensor I = Intervall

Montage

- Wand- oder Dachmontage mit Montagewinkeln (Standardlieferung) während der allgemeinen Bauarbeiten.
- Anschluss an den Hauptlüftungsschacht über flexible Lüftungsrohre.
- Das Gehäuse ermöglicht den Anschluss zusätzlicher Stutzen für die Entlüftung eines benachbarten Raumes (separate Bestellung).
- Durchmesser des Ausgangsstutzens: 80 mm
- Die Stromversorgung des Ventilators erfolgt über einen abgedichteten Kabeleingang am Gehäuse.
- Nach der Montage wird das Gehäuse mit einer Schutzabdeckung gegen Staub und Schmutz versehen.
- Nach den Verputzarbeiten wird das Ventilatormodul in das Gehäuse eingesetzt und an die Stromversorgung angeschlossen.

Montagebeispiel

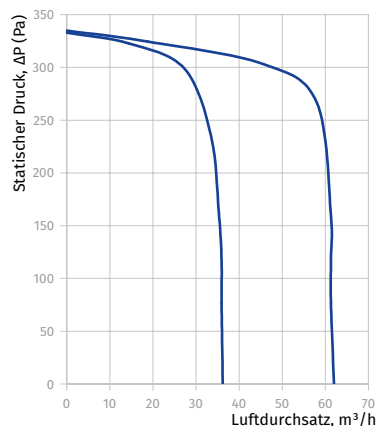
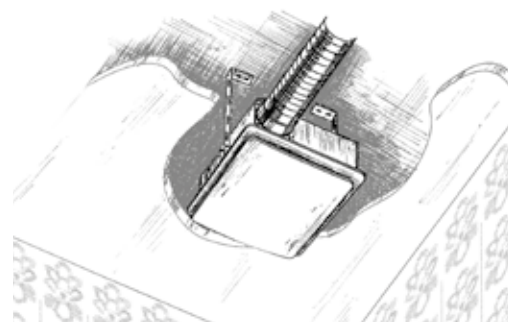

- Der steile Anstieg der Kurven zeigt das Beibehalten von hohem Druck und konstantem Luftstrom von mehreren VALEO-Ventilatoren, die in ein Einrohr-Entlüftungssystem integriert sind.
 - bei 35 m³/h verfügbarer Druck bis 270 Pa
 - bei 60 m³/h verfügbarer Druck bis 260 Pa

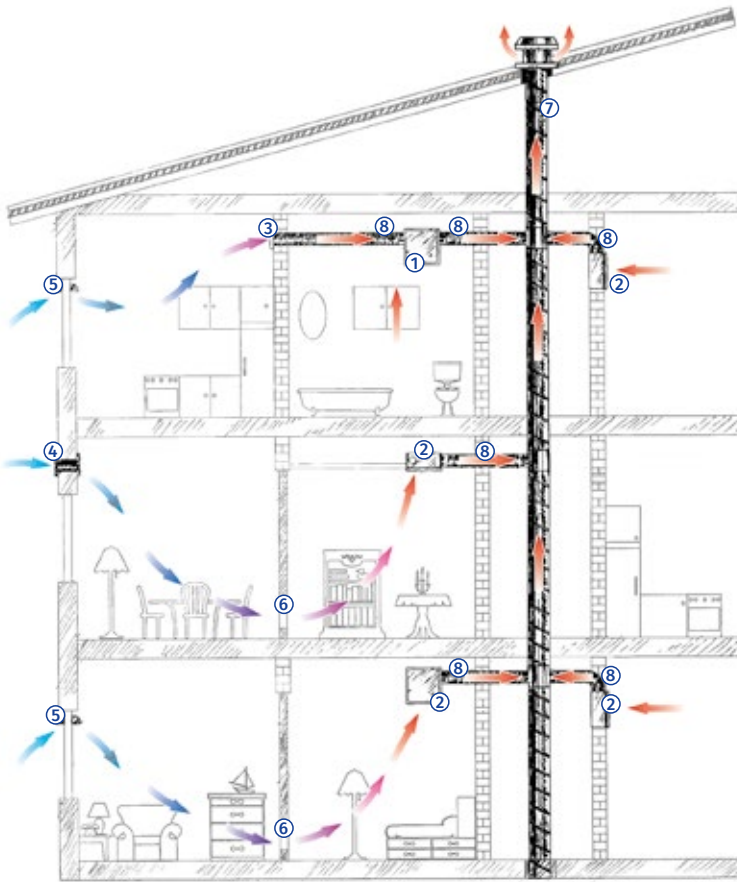

Montagebeispiel Einrohr-Entlüftungssystem

- Das mechanische Einrohr-Entlüftungssystem für Küchen und Badezimmer auf der Basis von Valeo-BP Ventilatoren ist speziell für mehrstöckige Wohnhäuser konzipiert.
- Die Frischluftzufuhr zu Schlaf-, Kinder- oder Wohnzimmern erfolgt durch Zuluftelemente für Fenster und Wand. Zuluftelemente mit einer Funktion zur Regulierung des Luftstromvolumens sind ebenfalls lieferbar.
- Die verbrauchte Luft wird durch Zimmertüren oder Türgitter aus der Wohnung mit Entlüftern aus Badezimmern, Küchen oder Toiletten abgeleitet.
- Das Lüftungssystem sorgt für ständigen kontrollierten Luftaustausch im Raum und schafft so ein angenehmes Raumklima.

- 1 – Abluftventilator **Valeo-BP** mit zusätzlichem Stutzen zur Entlüftung des benachbarten Raums
- 2 – Abluftventilator **Valeo-BP**
- 3 – Abdeckgitter für Wände **BLAUBERG Serie DECOR**
- 4 – Zuluftelement für Wände **BLAUBERG Serie WHM**
- 5 – Zuluftelement für Fenster **BLAUBERG Serie FHM**
- 6 – Türlüftungsgitter **BLAUBERG Serie DECOR**
- 7 – Zentraler Entlüftungskanal
- 8 – Flexible Lüftungsrohre für den Anschluss von Abluftventilatoren an den Zentralkanal (z.B. Luftkanal **BLAUBERG Serie BlauFlex**)

VALEO-E

Radial-Abluftventilator für Aufputzmontage

Anwendung

- Entlüftungssysteme für mehrstöckige Wohngebäude und öffentliche Gebäude
- Für Gebäude mit Einrohrentlüftung
- Für Montage in Küchen, Badezimmern, Toiletten
- Für Wand- oder Decken-Aufputzmontage



Förderleistung:
bis 63 m³/h
18 l/s



Leistung:
ab 15 W
SFP:
ab 1,04 W/l/s



Schalldruckpegel:
ab 27 dBA



Aufbau

- Der Ventilator besteht aus dem Kunststoffgehäuse E für Aufputzmontage und dem Entlüftungsmodul Valeo mit einer flachen Abdeckung.
- Das Gehäuse aus robustem ABS-Kunststoff ist mit einer selbsttätigen Rückschlagklappe zur Verhinderung von Luftrückstrom ausgestattet.



- Abdeckung aus schneeweißem, UV-beständigem Kunststoff
- Eingebauter Filter für Motor-, Laufrad- und Luftkanalschutz gegen Verunreinigung
- Einfacher Zugang für Filterwartung, Filterklasse G4
- Die Abdeckung hat ein modernes Design und kann dank verschiedener Farbausführungen auf jeden Raum abgestimmt werden.
- Das Gehäuse hat an seiner Seite senkrecht gezogene Schlitze zur Erleichterung des passgenauen Einbaus.
- Die Stromversorgung des Ventilators erfolgt über einen abgedichteten Kabeleingang am Gehäuse und einem abgedichteten Anschlusskasten auf dem Ventilatormodul.
- Durchmesser des Ausgangsstutzens: 80 mm
- Schutzart IP55

Motor

- Zwei- oder dreistufiger Ventilatormotor mit Radiallaufrad sorgt für minimalen Stromverbrauch.
- Automatische Beibehaltung des Luftdrucks im Lüftungssystem bei Schwankungen des Luftwiderstands
- Ausgewuchteter Motor sorgt für geräuschlos Betrieb des Ventilators.
- Dank der Spiralform des Gehäuses werden die besten aerodynamischen Eigenschaften erreicht.
- Kugelgelagerter Motor für Dauerbetrieb
- Das Ventilatormodul mit Motor wird mit hierfür vorgesehenen Klemmen im Gehäuse fixiert.

Drehzahlregelung

- Stufenweise Drehzahlregelung mit einem externen Schalter (z.B. Modell CDP-3/5, separate Bestellung).
- Große Auswahl von Steuerungssystemen mit einstellbaren Parametern (Timer, einstellbarer Timer, Intervallschalter, Fotosensor, Feuchtesensor).

Beschreibung der Varianten

(für zweistufige Ventilatoren)

- Timer (Valeo-E...T)**
Je nach Anschluss ist der Ventilator ausgeschaltet oder läuft fortlaufend in der 1. Lüftungsstufe.
Beim Einschalten mit einem externen Schalter wechselt der Ventilator mit einer Einschaltverzögerung von 50 Sekunden in die 2. Lüftungsstufe. Nach Ausschalten des Ventilators läuft der Ventilator noch 6 Minuten in der 2. Lüftungsstufe, anschließend kehrt er selbständig in den Ausgangszustand zurück.
- Einstellbarer Timer (Valeo-E...TR)**
Je nach Anschluss ist der Ventilator ausgeschaltet oder läuft fortlaufend in der 1. Lüftungsstufe.
Beim Einschalten mit einem externen Schalter wechselt der Ventilator mit einstellbarer Einschaltverzögerung von 0 bis 150 Sekunden in die 2. Lüftungsstufe. Nach Ausschalten des Ventilators läuft der Ventilator noch 2 bis 30 Minuten in der 2. Lüftungsstufe, anschließend kehrt er selbständig in den Ausgangszustand zurück.
Die Betriebsdauer des Ventilators und Einschaltverzögerung der 2. Lüftungsstufe werden mit dem eingebauten Regler eingestellt.
- Intervallschalter (Valeo-E...I)**
Je nach Anschluss ist der Ventilator ausgeschaltet oder läuft fortlaufend in der 1. Lüftungsstufe.
In einem einstellbaren Zeitintervall von 0,5 bis 15 Stunden läuft der Ventilator periodisch für jeweils 10 Minuten in der 2. Lüftungsstufe. Das Einschalt-Intervall wird mit dem eingebauten Regler eingestellt. Wird das Licht über den Lichtschalter eingeschaltet, wechselt der Ventilator mit einer Einschaltverzögerung von 50 Sekunden in die 2. Lüftungsstufe. Wird das Licht ausgeschaltet, läuft der Ventilator im Intervallbetrieb weiter.

Bezeichnungsschlüssel

Valeo-E	Hi-Tech Chrome	35/60	F
Modell	Ausführung der Abdeckung	Luftdurchsatz je nach Lüftungsstufe	Fotosensor

Zubehör

Filter

Drehzahlregler

Schlauchschellen



FP-Valeo



CDP-3/5



K

Fotosensor (Valeo-E...F)

Je nach Anschluss ist der Ventilator ausgeschaltet oder läuft fortlaufend in der 1. Lüftungsstufe. Geht das Licht im Raum an, wechselt der Ventilator mit einer Einschaltverzögerung von 50 Sekunden in die 2. Lüftungsstufe. Geht das Licht wieder aus, läuft der Ventilator für 2 bis 30 Minuten in der 2. Lüftungsstufe, anschließend kehrt er wieder selbständig in den Ausgangszustand zurück. Die Betriebsdauer des Ventilators mit Einschaltverzögerung der 2. Lüftungsstufe werden mit einem eingebauten Regler eingestellt.

Feuchtesensor (Valeo-E...H)

Je nach Anschluss ist der Ventilator ausgeschaltet oder läuft fortlaufend in der 1. Lüftungsstufe. Der Ventilator schaltet in die 2. Lüftungsstufe, wenn eine voreingestellte Luftfeuchtigkeit von 60 % bis 90 % erreicht wird. Wird die eingestellte Luftfeuchtigkeit um 10 % unterschritten, schaltet sich der Ventilator aus. Wird das Licht über den Lichtschalter eingeschaltet, wechselt der Ventilator mit einer Einschaltverzögerung von 50 Sekunden in die 2. Lüftungsstufe. Die Betriebsdauer wird mit dem eingebauten Regler von 2 bis 30 Minuten eingestellt.

Montage

- Mit dem Lüftungssystem verbundene flexible Lüftungsrohre und die Verkabelung werden durch die Wand oder Decke zum Ventilator geführt.
- Nach den Innenausbauarbeiten wird am Ventilatorstützen ein flexibles Lüftungsrohr mit Schlauchschellen befestigt.
- Die Stromversorgung des Ventilators erfolgt über den abgedichteten Kabeleingang am Gehäuse.
- Das Gehäuse wird mit Dübeln befestigt und an seinen seitlichen Schlitzen vertikal ausgerichtet.
- Das Ventilatormodul wird in das Gehäuse eingesetzt und an die zuvor verlegte Leitung angeschlossen.

Außenabmessungen, mm

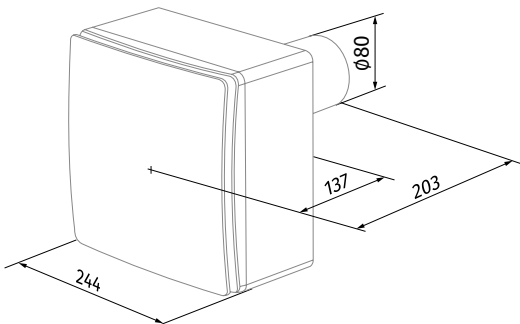

Technische Daten

Kenndaten	Valeo-E 35/60
Lüftungsstufe	2
Versorgungsspannung, V/50 Hz	220-240
Leistung, W	15/25
Schalldruckpegel, A	0,12/0,14
Elektrische Zuleitung, mm ²	3x1,5
Förderleistung, m ³ /h (l/s)	35 (10) 63 (18)
Drehzahl, min ⁻¹	890/1350
Geräuschpegel bei 3 m Entfernung, dBA	27/36
Max. Fördermitteltemperatur, °C	50
SEV-Klasse	-
Schutzart	IP55
ErP	-
Artikelnummer	8020186

Varianten

Modell	Valeo-E 35/60			
	Basis	T	H	I
Artikelnummer	8020186	8020223	8020209	8020216

T = Timer H = Feuchtesensor I = Intervall

Ausführungen der Abdeckungen

- Anstelle der Standardabdeckung in Schneeweiß sind auch folgende Ausführungen möglich:

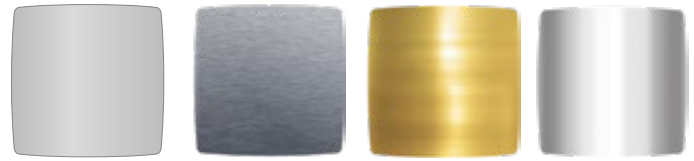

Platinum
Grau Metallic

Hi-Tech
Naturalaluminium,
gebürstet

Hi-Tech Gold
Naturalaluminium,
goldfarben

Hi-Tech Chrome
Naturalaluminium,
hochglanz

Montagebeispiel

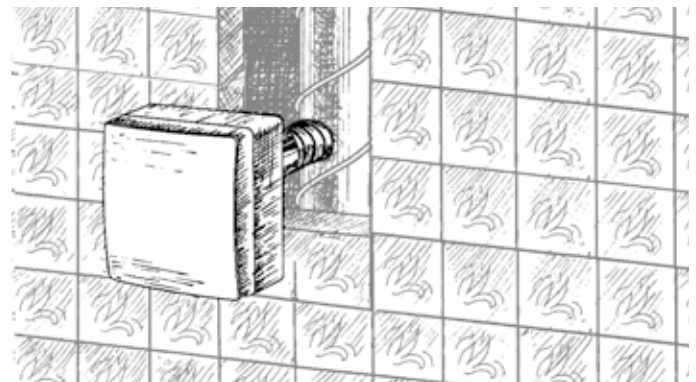

Valeo-E 35/60

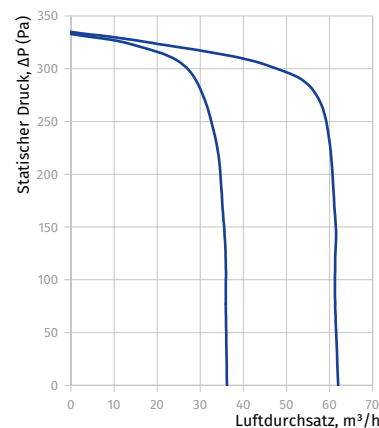

- Der steile Anstieg der Kurven zeigt das Beibehalten von hohem Druck und konstantem Luftstrom von mehreren VALEO-Ventilatoren, die in ein Einrohr-Entlüftungssystem integriert sind.
 - bei 35 m³/h verfügbarer Druck bis 270 Pa
 - bei 60 m³/h verfügbarer Druck bis 260 Pa

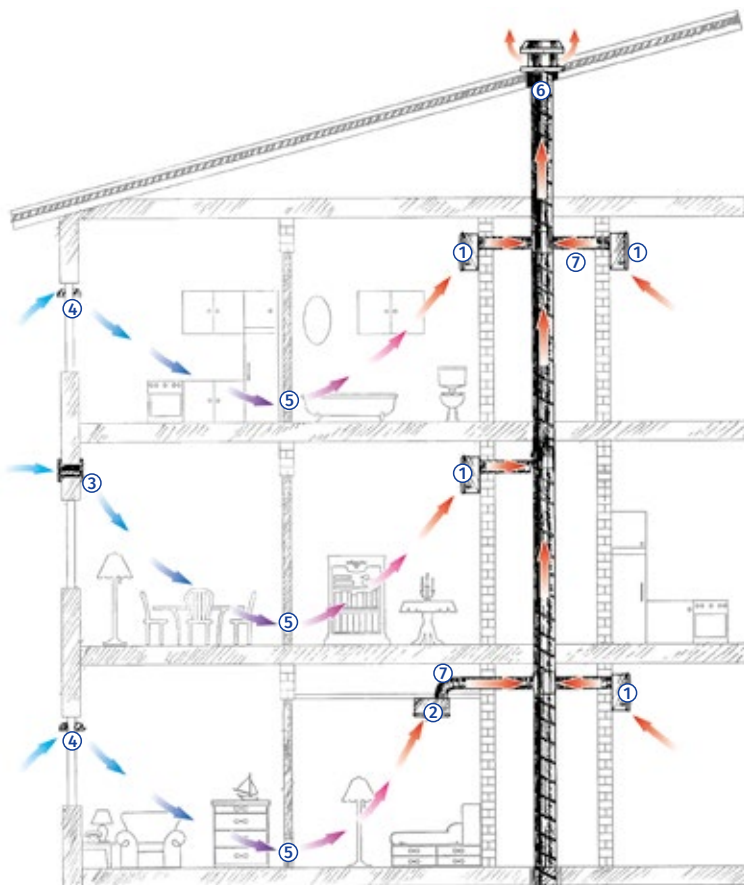

Montagebeispiel Einrohr-Entlüftungssystem

- Das mechanische Einrohr-Entlüftungssystem für Küchen und Badezimmer auf der Basis von Valeo-E Ventilatoren ist speziell für mehrstöckige Wohnhäuser konzipiert.
- Die Frischluftzufuhr zu Schlaf-, Kinder- oder Wohnzimmern erfolgt durch Zuluftelemente für Fenster und Wand. Ventilatorausführungen mit einer Funktion zur Regulierung des Luftstromvolumens sind lieferbar.
- Durch Türen oder Türgitter wird die verbrauchte Luft aus der Wohnung mit Entlüftern aus Badezimmern, Küchen oder Toiletten abgeleitet.
- Das Lüftungssystem sorgt für ständigen kontrollierten Luftaustausch und ein angenehmes Wohnklima.

- 1 – Abluftventilator **Valeo-E** (Wandmontage)
- 2 – Abluftventilator **Valeo-E** (Deckenmontage)
- 3 – Zuluftelement für Wände, BLAUBERG Serie **WHM**
- 4 – Zuluftelement für Fenster BLAUBERG Serie **FHM**
- 5 – Türlüftungsgitter BLAUBERG Serie **DECOR**
- 6 – Zentraler Entlüftungskanal
- 7 – Flexible Lüftungsrohre für den Anschluss von Abluftventilatoren an den zentralen Entlüftungskanal (z.B. Luftkanal BLAUBERG Serie **BlauFlex**)

VALEO2

Radial-Abluftventilator mit AC-Motor

Anwendung

- o Zur Entlüftung von Wohn- und Sanitärräumen sowie Wohnküchen
- o Auch mit Brandschutzgehäuse nach DIBt erhältlich
- o Das extrem flache Gehäuse mit einer Einbautiefe von nur 83 mm findet auch in schmalen Wänden und Vormauerungen Platz.
- o Aufputz- oder Unterputzmontage möglich
- o Integrierter Timer und Feuchtesensor
- o Strahlwassergeschützt nach Schutzklasse IPX5 und somit für den Einbau im Schutzbereich 1 von Nassräumen zugelassen.
- o Verschiedene Einbaulagen möglich sowie Montage an Geschossdecken oder Schachtwänden
- o Auch für den Einbau in einfache Trockenbauwände geeignet
- o Flexible Einbautiefe, da Gehäuse und Innenblende nicht miteinander verbunden sein müssen
- o Vielfältige Nachrüstung möglich, sogar im eingebauten Zustand



RADIAL-ABLUFVENTILATOREN DIN 18017-3



Förderleistung:
bis 60 m³/h



Leistung:
ab 7,2 W



Schalldruckpegel:
ab 30 dB(A)

Aufbau

- o Der Einrohrlüfter ist zur Entlüftung von Bädern und/oder WCs ohne Fenster sowie für Wohnküchen vorgesehen.
- o Die Luft wird im Raum über einen Filter angesaugt und durch ein Einrohrsystem ins Freie geblasen. Die umgesetzte Luftmenge liegt bei 30 oder 60 m³/h und wird durch eine passende Steuerelektronik festgelegt.
- o Einfache Reinigung und Filterwechsel sind durch Abnehmen der aufgesteckten Fassade ohne Werkzeug möglich.
- o Der Valeo2 kann individuell nach gegebenen Anforderungen oder Wünschen zusammengestellt werden. Dies erfolgt in drei einfachen Schritten.

1. Wahl der Lüftereinheit
2. Wahl des aufsteckbaren Steuerbausteins
3. Wahl des Gehäuses

- o Der modulare Aufbau des Lüfters erlaubt neben der flexiblen Zusammenstellung auch eine Nachrüstung oder ein Upgrade auf andere Funktionen – sogar im eingebauten Zustand.

	Artikel	Beschreibung	Artikelnr.
Gehäuse	Valeo2 BF	Unterputzgehäuse mit Brandschutz	8070051
	Valeo2 BFL	Unterputzgehäuse mit Brandschutz, Nebenanschluss links	8070068
	Valeo2 BFR	Unterputzgehäuse mit Brandschutz, Nebenanschluss rechts	8070075
	Valeo2 BFK	Unterputzgehäuse mit selbstverriegelnder Brandschutzklappe	8070082
	Valeo2 BFLK	Unterputzgehäuse mit selbstverriegelnder Brandschutzklappe, Nebenanschluss links	8070099
	Valeo2 BFRK	Unterputzgehäuse mit selbstverriegelnder Brandschutzklappe, Nebenanschluss rechts	8070105
	Valeo2 BP2	Unterputzgehäuse ohne Brandschutz	8070112
	Valeo2 E2	Aufputzgehäuse ohne Brandschutz	8070129
Zubehör für Gehäuse	Valeo2 K	Brandschutzklappe für die Unterputzgehäuse Valeo2 BF/BFL/BFR	8070136
	Valeo2 BA	Brandschutzvorrichtung für Wandeinbau	8070143
	Valeo2 M	Montagebügel für Unterputzgehäuse	8070150
Lüftereinheit	Valeo2 AC	Lüftermotor AC mit Innenblende	8070167
Steuerbaustein	Valeo2 30/60	30/60 m³/h, ohne Vor- und Nachlaufzeit	8070181
	Valeo2 30/60 T	30/60 m³/h, 60 Sek. Vorlaufzeit, 15 Min. Nachlaufzeit	8070198
	Valeo2 30/60 ITR	30/60 m³/h, Intervall und Nachlaufzeit einstellbar	8070204
	Valeo2 30/60 H	30/60 m³/h, mit Feuchtesensor	8070211
Zubehör	FP Valeo2	Filter im 5er-Paket	8070242

Bezeichnungsschlüssel

Modell	Lüftungsstufen, m³/h	Steuerelektronik	Gehäuse	Brandschutz	Nebenanschluss
Valeo2	30/60	T: Einschaltverzögerung, Nachlaufzeit I: Intervallsteuerung R: Nachlaufzeit einstellbar H: Feuchtesensor	B: Unterputzgehäuse E: Aufputzgehäuse	F: Mit Brandschutz K: Mit Brandschutz für Wohnküchen P2: Ohne Brandschutz	L: Nebenanschluss links R: Nebenanschluss rechts

VALEO2 LÜFTEREINHEIT

Lüftereinheit mit AC-Motor

Eigenschaften

- Lüftereinheit mit Innenblende für Einrohrlüftung nach DIN 18017-3
- Strahlwassergeschützt nach Schutzklasse IPX5 und somit für den Einbau im Schutzbereich 1 von Nassräumen zugelassen
- Für die Montage der Lüftereinheit ist ein Unterputz- oder Aufputzgehäuse nötig.
- Das Lüftungsgerät ist für Dauerbetrieb bei permanenter Stromversorgung ausgelegt.



Technische Daten

Kenndaten	Valeo2 AC
Versorgungsspannung, V/50 (60) Hz	230
Leistungsaufnahme, W	7,2
Förderleistung, m³/h (l/s)	60
Filter	EU2
Geräuschpegel bei 3 m Entfernung, dB(A)	30
Schutzart	IPX5
Artikelnummer	8070167

VALEO2 30/60

Steuerbaustein für Valeo2 AC

Eigenschaften

- Ermöglicht verschiedene Funktionen, je nach Wahl des Steuerbausteins



Varianten

Modell	Valeo2 30/60			
	Basis	T	ITR	H
Stufe 1: 30 m³/h	•	•	•	•
Stufe 2: 60 m³/h	•	•	•	•
Feuchtesensor				•
Timer		•	•	•
Einstellbare Nachlaufzeit, Min.			3-10	
Intervallsteuerung			•	
Artikelnummer	8070181	8070198	8070204	8070211

• Feuchtesensor (H)

- Der Sensor ermittelt automatisch die Luftfeuchtigkeit und kalkuliert über eine Zeitspanne einen Mittelwert.
- Sobald dieser Wert überschritten wird, läuft der Lüfter an.
- Festgelegte Nachlaufzeit von 15 Minuten

• Timer (T)

- Festgelegte Einschaltverzögerung von 60 Sekunden
- Festgelegte Nachlaufzeit von 15 Minuten

• Einstellbare Nachlaufzeit (R)

- Festgelegte Einschaltverzögerung von 60 Sekunden
- Einstellbare Nachlaufzeit von 3-10 Minuten

• Intervallsteuerung (I)

- Einstellbares Intervall von 1-12 Stunden

VALEO2 BF/E2

Unterputzgehäuse/Aufputzgehäuse für Valeo 2 AC/EC

Eigenschaften

- o Aufputz- oder Unterputzmontage möglich
- o Verschiedene Einbaulagen möglich sowie Montage an Geschossdecken oder Schachtwänden
- o Mit oder ohne Brandschutz

Montage

- o Zur Montage des Lüftereinsatzes ist ein Unterputz- oder Aufputzgehäuse nötig.
- o Die Unterputzgehäuse ohne Brandschutz können in jeder Einbaulage betrieben werden und sind auch für den Deckeneinbau geeignet. Die Einbaulage des Gehäuses in der Wand ist entsprechend der Uhrzeit auf einem Zifferblatt dargestellt.
- o Die Unterputzgehäuse mit Brandschutz sind ausschließlich in den Einbaulagen 10.00 Uhr (Ausblasöffnung oben), 02.00 Uhr (Ausblasöffnung rechts) und 08.00 Uhr (Ausblasöffnung links) sowie für den Deckeneinbau zulässig. Bei Verwendung der Brandschutzklappe Valeo2 K ist nur die Einbaulage 10.00 Uhr (Ausblasöffnung oben) möglich!



- o Der mit dem Putz bündige Rahmen des Unterputzgehäuses benötigt mit dem Gehäuse BP eine Mindest-Einbautiefe von 83 mm. Für das Brandschutzgehäuse BF ist eine Mindest-Einbautiefe von 95 mm vorgegeben. Ein tieferer Einbau oder nachträgliches Anbringen von Fliesen ist ohne Bedeutung, da keine Verbindung zwischen dem Unterputzgehäuse und dem Filterträger bestehen muss. Die Krallen des Filterträgers ermöglichen einen guten Halt, sowohl im Gehäuse als auch im Mauerwerk oder Putz.
- o Durch seine extrem niedrige Einbautiefe kann der Valeo2 problemlos auch bei sehr engen Einbausituationen eingesetzt werden.



Einbaulage 10.00 Uhr



Einbaulage 02.00 Uhr



Einbaulage 04.00 Uhr



Einbaulage 08.00 Uhr

Einbau mit Montagebügel

- o Bei Montage in Geschossdecke oder Schachtwand
- o Hierbei wird der Montagebügel mittels Schrauben am Unterputzgehäuse befestigt.

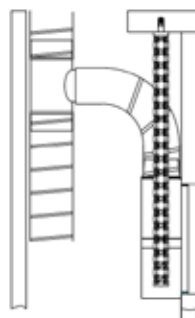
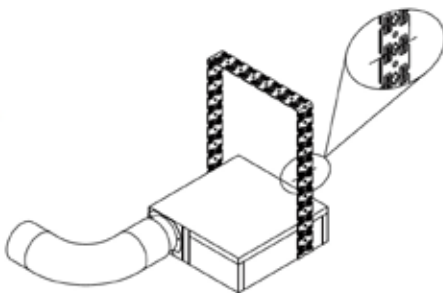

Einbau ohne Montagebügel

- o Das Gehäuse kann an zwei Löchern neben den Ausblasstutzen mit einem Lochband an der Decke fixiert werden.

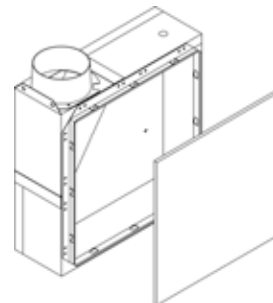

Unterputzgehäuse BF

Brandschutz

- Zur Verhinderung einer Brandübertragung von Geschoss zu Geschoss ist der Valeo2 auch mit Brandschutz erhältlich.
- Das Unterputzgehäuse BFK besitzt eine Brandschutzklappe gegen Feuer und Rauch nach DIN 18017-3 sowie Feuerwiderstandsklasse K90.
- Zudem ist eine selbstverriegelnde Brandschutzeinrichtung Valeo2 K für Wohnküchen erhältlich.
- Die Brandschutzklappe Valeo2 K ist auch bei bereits verbautem Gerät nachrüstbar.

Wo findet der Brandschutz statt?

Beim Brandschutz geht es immer um die Vermeidung der Ausbreitung von Feuer auf weitere Brandabschnitte. Bauseits kann der Brandschutz in der Decke oder über die Schachtwand vorgenommen werden. Wenn die Wandstärken und Deckenschotts für den Brandschutz nicht ausreichend geplant wurden, bietet der Valeo2 Lösungen, um den Vorgaben gerecht zu werden. Luftleitungen müssen in jedem Fall brandsicher nach MBO (Musterbauordnung) verlegt werden.

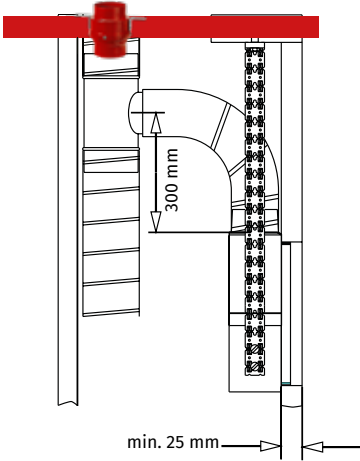

Brandschutz in der Decke

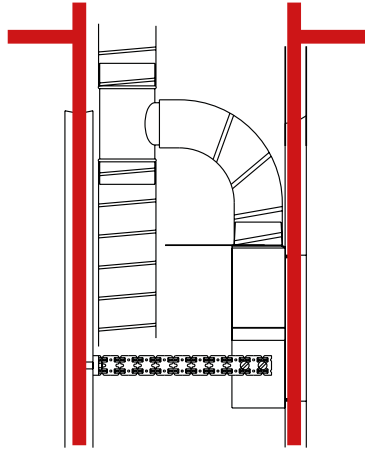

Einbau und Brandschutz in der Schachtwand

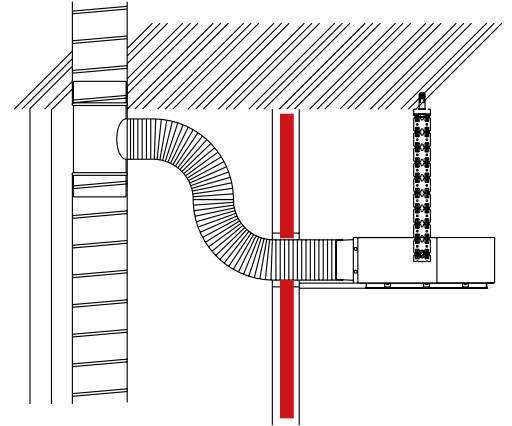

Einbau außerhalb der Schachtwand

Brandschutz in der Decke

Es ist ein Deckenschott zu setzen.

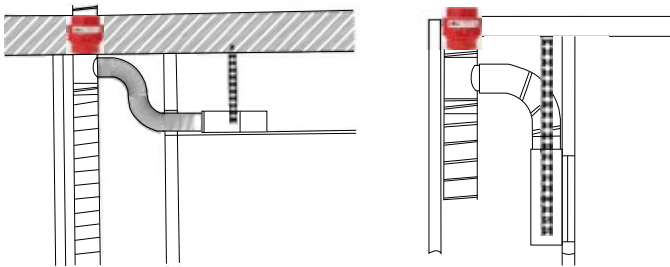

Brandschutz in der Schachtwand

Brandschutz mit Höhenverzug 300 mm:

Es muss das Gehäuse BF mit Brandschutz eingebaut werden. In jedem Stockwerk ist ein Höhenverzug (siehe Bild) von mindestens 300 mm einzuhalten.

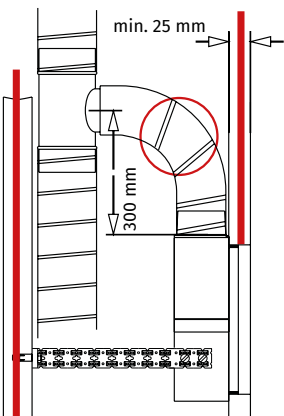

Brandschutz mit weniger als 300 mm Höhenverzug

Es muss das Gehäuse BF mit Brandschutz und Brandschutzklappe K eingebaut werden. Die Klappe K kann auch nachträglich eingesetzt werden.

Das Gehäuse muss mit Anschluss **links oben** verbaut werden!

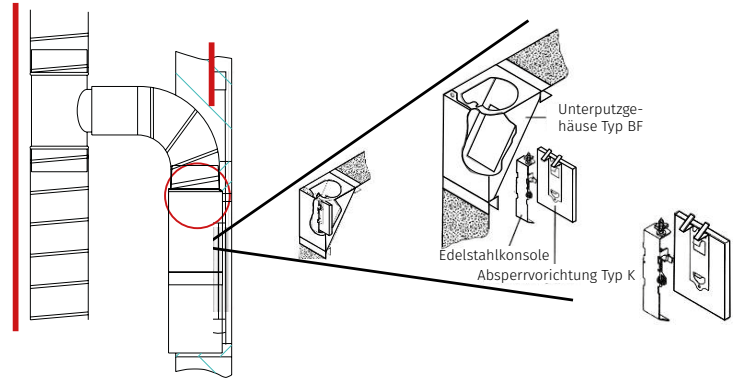

Einbau außerhalb der Schachtwand, ohne Höhenverzug

Der Durchbruch der Brandschutzwand ist mit der Brandschutzvorrichtung

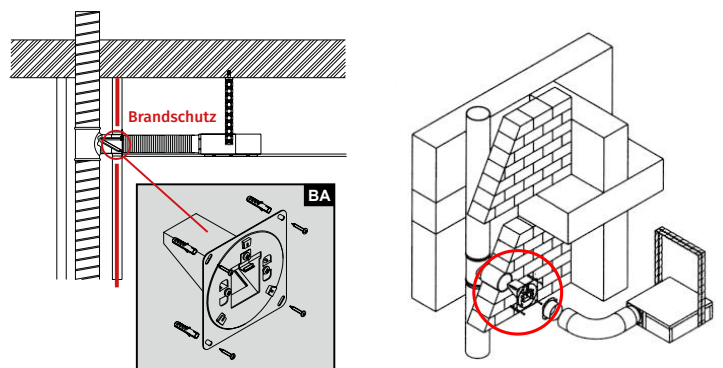

BA zu verschließen.

Zweitraumanschluss

Nebenanschluss mit Brandschutz

- Verwenden Sie je nach Lage des Zweitraumes das Brandschutzgehäuse Valeo2 BFL oder BRF. Wird zusätzlich die Brandschutzklappe Valeo2 K benötigt, muss entsprechend das Gehäuse Valeo2 BFLK bzw. BFRK verwendet werden.

Technische Daten

Gehäuse	BP2	BF	BFL/BFR
Material	ABS Kunststoff	Fibersilikat	Fibersilikat
Gewicht Gehäuse, kg	0,5	2,2	2,3

Artikel	Beschreibung	Artikelnr.
Gehäuse		
Valeo2 BF	Unterputzgehäuse mit Brandschutz	8070051
Valeo2 BFL	Unterputzgehäuse mit Brandschutz, Nebenanschluss links	8070068
Valeo2 BFR	Unterputzgehäuse mit Brandschutz, Nebenanschluss rechts	8070075
Valeo2 BFK	Unterputzgehäuse mit selbstverriegelnder Brandschutzklappe	8070082
Valeo2 BFLK	Unterputzgehäuse mit selbstverriegelnder Brandschutzklappe, Nebenanschluss links	8070099
Valeo2 BFRK	Unterputzgehäuse mit selbstverriegelnder Brandschutzklappe, Nebenanschluss rechts	8070105
Valeo2 BP2	Unterputzgehäuse ohne Brandschutz	8070112
Valeo2 E2	Aufputzgehäuse ohne Brandschutz	8070129
Zubehör für Gehäuse		
Valeo2 K	Brandschutzklappe für die Unterputzgehäuse Valeo2 BF/BFL/BFR	8070136
Valeo2 BA	Brandschutzvorrichtung für Wandeinbau	8070143
Valeo2 M	Montagebügel für Unterputzgehäuse	8070150

Außenabmessungen, mm

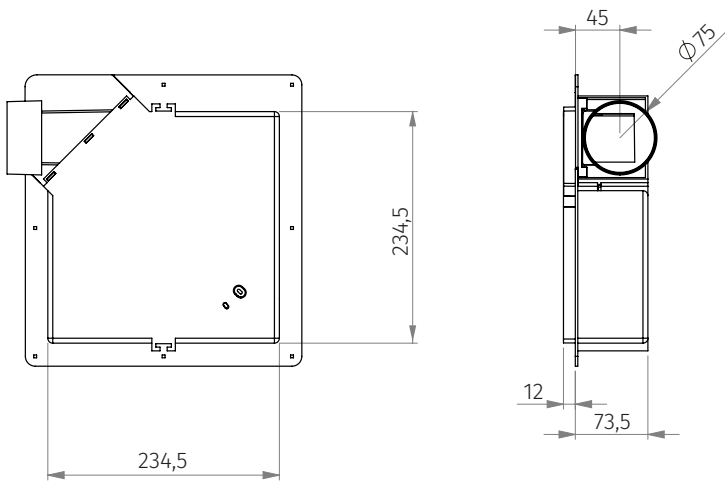

Unterputzgehäuse BP

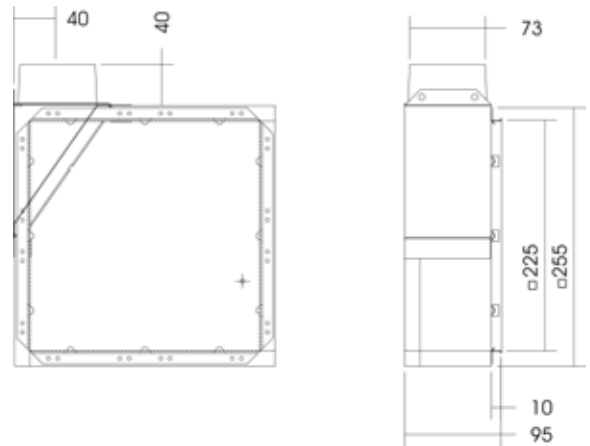

Unterputzgehäuse BF

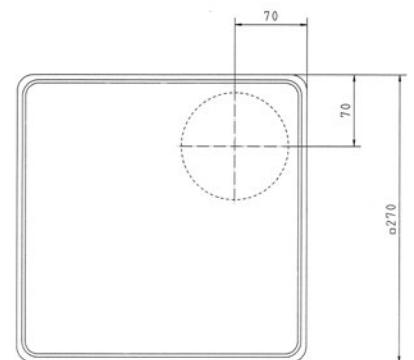
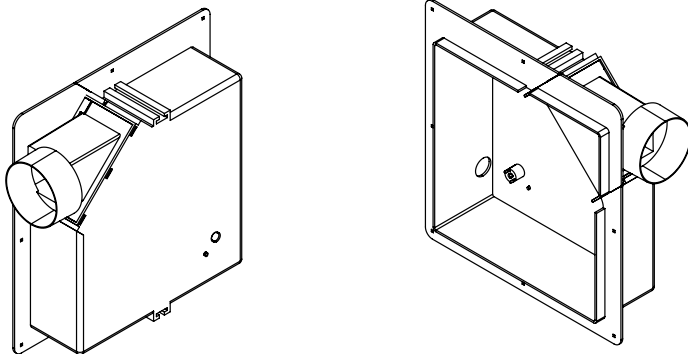

Aufputzgehäuse E2



VALEO2 EC

Radial-Abluftventilator mit EC-Motor



- **Valeo2 EC** Lüftereinheit mit EC-Motor und Innenblende für Einrohrlüftung nach DIN 18017-3
- **Valeo2 EC H/IR** Steuerelektronik für EC-Lüftereinheit
- **Valeo2 BF** Unterputzgehäuse mit Brandschutz für Valeo2 Lüftereinheit
- **Valeo2 BP2** Unterputzgehäuse ohne Brandschutz für Valeo2 Lüftereinheit
- **Valeo2 E2** Aufputzgehäuse ohne Brandschutz für Valeo2 Lüftereinheit

Anwendung

- Zur Entlüftung von Wohn- und Sanitärräumen sowie Wohnküchen
- Auch mit Brandschutzgehäuse nach DIBt erhältlich
- Das extrem flache Gehäuse mit einer Einbautiefe von nur 83 mm findet auch in schmalen Wänden und Vormauerungen Platz.
- Aufputz- oder Unterputzmontage möglich
- Integrierter Timer und optionaler Feuchtesensor verfügbar
- Strahlwassergeschützt nach Schutzklasse IPX5 und somit für den Einbau im Schutzbereich 1 von Nassräumen zugelassen.
- Verschiedene Einbaulagen möglich sowie Montage an Geschosdecken oder Schachtwänden
- Auch für den Einbau in einfache Trockenbauwände geeignet
- Flexible Einbautiefe, da Gehäuse und Innenblende nicht miteinander verbunden sein müssen
- Vielfältige Nachrüstung möglich, sogar im eingebauten Zustand



Förderleistung:
bis 100 m³/h



Leistung:
ab 6,5 W



Schalleistung:
ab 37,4 dB(A)

Aufbau

- Der Einrohrlüfter ist zur Entlüftung von Bädern und/oder WCs ohne Fenster sowie für Wohnküchen vorgesehen.
- Die Luft wird im Raum über einen Filter angesaugt und durch ein Einrohrsystem ins Freie geblasen.
- Der EC-Motor kann eine Luftmenge von 20 bis 100 m³/h umsetzen und stufenweise eingestellt werden.
- Einfache Reinigung und Filterwechsel sind durch Abnehmen der aufgesteckten Fassade ohne Werkzeug möglich.
- Der Valeo2 kann individuell nach gegebenen Anforderungen oder Wünschen zusammengestellt werden. Dies erfolgt in drei einfachen Schritten.

1. Wahl der Lüftereinheit
2. Wahl der optionalen Zusatzplatine für mehr Funktionen
3. Wahl des Gehäuses

- Der modulare Aufbau des Lüfters erlaubt neben der flexiblen Zusammenstellung auch eine Nachrüstung oder ein Upgrade auf andere Funktionen – sogar im eingebauten Zustand.

	Artikel	Beschreibung	Artikelnr.
Gehäuse	Valeo2 BF	Unterputzgehäuse mit Brandschutz	8070051
	Valeo2 BFL	Unterputzgehäuse mit Brandschutz, Nebenanschluss links	8070068
	Valeo2 BFR	Unterputzgehäuse mit Brandschutz, Nebenanschluss rechts	8070075
	Valeo2 BFK	Unterputzgehäuse mit selbstverriegelnder Brandschutzklappe	8070082
	Valeo2 BFLK	Unterputzgehäuse mit selbstverriegelnder Brandschutzklappe, Nebenanschluss links	8070099
	Valeo2 BFRK	Unterputzgehäuse mit selbstverriegelnder Brandschutzklappe, Nebenanschluss rechts	8070105
	Valeo2 BP2	Unterputzgehäuse ohne Brandschutz	8070112
	Valeo2 E2	Aufputzgehäuse ohne Brandschutz	8070129
Zubehör für Gehäuse	Valeo2 K	Brandschutzklappe für die Unterputzgehäuse Valeo2 BF/BFL/BFR	8070136
	Valeo2 BA	Brandschutzvorrichtung für Wandeinbau	8070143
	Valeo2 M	Montagebügel für Unterputzgehäuse	8070150
Lüftereinheit	Valeo2 EC	Lüftermotor EC mit Innenblende	8070174
Stuerelektronik für EC-Motor	Valeo2 EC H	Zusatzplatine für Feuchtesteuerung	8070235
	Valeo2 EC IR	Zusatzplatine für Bewegungsmelder	8086519
Zubehör	FP Valeo2	Filter im 5er-Paket	8070242

Bezeichnungsschlüssel

Modell	Motor	Lüftungsstufen, m³/h	Stuerelektronik für EC-Motor	Gehäuse	Brandschutz	Nebenanschluss
Valeo2	EC	20 – 100 stufenweise (EC-Motor)	H: Feuchtesensor IR: Bewegungsmelder	B: Unterputzgehäuse E: Aufputzgehäuse	F: Mit Brandschutz K: Mit Brandschutz für Wohnküchen P2: Ohne Brandschutz	L: Nebenanschluss links R: Nebenanschluss rechts

VALEO2 EC LÜFTEREINHEIT

Lüftereinheit mit EC-Motor

Eigenschaften

- o Lüftereinheit mit Innenblende für Einrohrlüftung nach DIN 18017-3
- o Strahlwassergeschützt nach Schutzklasse IPX5 und somit für den Einbau im Schutzbereich 1 von Nassräumen zugelassen.
- o Für die Montage der Lüftereinheit ist ein Unterputz- oder Aufputzgehäuse nötig.
- o Das Lüftungsgerät ist für Dauerbetrieb bei permanenter Stromversorgung ausgelegt.
- o Integrierte Einschaltverzögerung und Ausschaltverzögerung
- o 1- oder 2-stufiger Betrieb
- o Luftmengen definierbar über DIP-Schalter

Programmierung

An der Seite des Elektronikfaches befinden sich unter einer Gummidichtung zwei 4-fach-DIP-Schalter mit je vier Pins. Über diese Pins können die Zeitprogramme und Luftmengen eingestellt werden. Durch die Positionen „0“ (↑) und „1“ (↓) ergeben sich verschiedene Kombinationsmöglichkeiten. DIP-Schalter 1 regelt dabei die Zeitprogramme. DIP-Schalter 2 bestimmt die Luftmenge.

Technische Daten

Kenndaten	Valeo2 EC
Versorgungsspannung, V/50 (60) Hz	230
Leistungsaufnahme, W	15,3
Förderleistung, m³/h	20 - 100
Filter nach DIN 24 185 Teil 2	Klasse EU 2
Geräuschpegel direkt am Gerät, dB(A)	ab 37,4
Schutzart	IPX5
Artikelnummer	8070174



4-fach-DIP-Schalter 1 - Zeitprogramme

Einschaltverzögerung	Pin 1	Pin 2
Aus	0	0
1 Min.	0	1
2 Min.	1	0
4 Min.	1	1

Ausschaltverzögerung	Pin 3	Pin 4
Aus	0	0
4 Min.	0	1
8 Min.	1	0
15 Min.	1	1

4-fach-DIP-Schalter 2 - Luftmengen 1. Stufe (Grundlast)

Volumenstrom Grundlast [L1]	Pin 1	Pin 2
20 m³/h	0	1
30 m³/h	0	0
40 m³/h	1	0
60 m³/h	1	1

4-fach-DIP-Schalter 2 - 2. Stufe (Volllast)/ Gesamtluftmenge bei 1-stufigem Betrieb

Volumenstrom Volllast [L1+L2]	Pin 3	Pin 4
30 m³/h	0	1
50 m³/h	1	0
60 m³/h	0	0
100 m³/h	1	1

VALEO2 EC H/IR

Valeo2 EC Zusatzplatine für Feuchtesteuerung oder Bewegungsmelder



Eigenschaften

- o Ermöglicht Integration von Feuchtesensor oder Bewegungsmelder

Soll der Lüfter mit einem Feuchtesensor oder einem Bewegungsmelder betrieben werden, so wird die **Zusatzplatine Valeo2 EC H oder Valeo2 IR** benötigt. Die Platine wird im Elektronikfach verbaut und an dem dafür vorgesehenen Kabel angesteckt.

Varianten

Modell	Valeo2 EC H	Valeo2 EC IR
Zusatzplatine	Feuchtesensor	Bewegungsmelder
Artikelnummer	8070235	8086519

VALEO2 BF/E2

Unterputzgehäuse/Aufputzgehäuse für Valeo 2 AC/EC

Eigenschaften

- o Aufputz- oder Unterputzmontage möglich
- o Verschiedene Einbaulagen möglich sowie Montage an Geschossdecken oder Schachtwänden
- o Mit oder ohne Brandschutz

Montage

- o Zur Montage des Lüftereinsatzes ist ein Unterputz- oder Aufputzgehäuse nötig.
 - o Die Unterputzgehäuse ohne Brandschutz können in jeder Einbaulage betrieben werden und sind auch für den Deckeneinbau geeignet. Die Einbaulage des Gehäuses in der Wand ist entsprechend der Uhrzeit auf einem Zifferblatt dargestellt.
 - o Die Unterputzgehäuse mit Brandschutz sind ausschließlich in den Einbaulagen 10.00 Uhr (Ausblasöffnung oben), 02.00 Uhr (Ausblasöffnung rechts) und 08.00 Uhr (Ausblasöffnung links) sowie für den Deckeneinbau zulässig.
- Bei Verwendung der Brandschutzklappe Valeo2 K ist nur die Einbaulage 10.00 Uhr (Ausblasöffnung oben) möglich!



- o Der mit dem Putz bündige Rahmen des Unterputzgehäuses benötigt mit dem Gehäuse BP eine Mindest-Einbautiefe von 83 mm. Für das Brandschutzgehäuse BF ist eine Mindest-Einbautiefe von 95 mm vorgegeben. Ein tieferer Einbau oder nachträgliches Anbringen von Fliesen ist ohne Bedeutung, da keine Verbindung zwischen dem Unterputzgehäuse und dem Filterträger bestehen muss. Die Krallen des Filterträgers ermöglichen einen guten Halt, sowohl im Gehäuse als auch im Mauerwerk oder Putz.
- o Durch seine extrem niedrige Einbautiefe kann der Valeo2 problemlos auch bei sehr engen Einbausituationen eingesetzt werden.

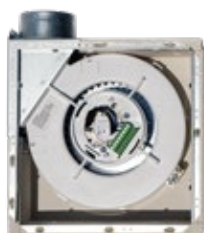

Einbaulage 10.00 Uhr



Einbaulage 02.00 Uhr



Einbaulage 04.00 Uhr



Einbaulage 08.00 Uhr

Einbau mit Montagebügel

- o Bei Montage in Geschossdecke oder Schachtwand
- o Hierbei wird der Montagebügel mittels Schrauben am Unterputzgehäuse befestigt.

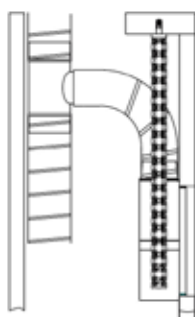
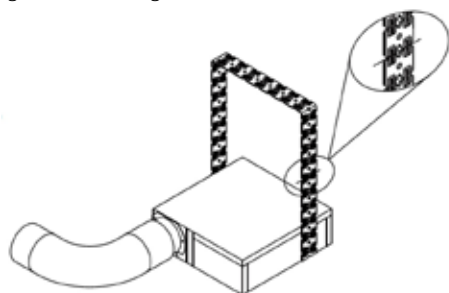

Einbau ohne Montagebügel

- o Das Gehäuse kann an zwei Löchern neben den Ausblasstutzen mit einem Lochband an der Decke fixiert werden.

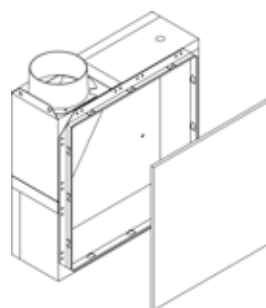

Unterputzgehäuse BF

Brandschutz

- Zur Verhinderung einer Brandübertragung von Geschoss zu Geschoss ist der Valeo2 auch mit Brandschutz erhältlich.
- Das Unterputzgehäuse BFK besitzt eine Brandschutzklappe gegen Feuer und Rauch nach DIN 18017-3 sowie Feuerwiderstandsklasse K90.
- Zudem ist eine selbstverriegelnde Brandschutzeinrichtung Valeo2 K für Wohnküchen erhältlich.
- Die Brandschutzklappe Valeo2 K ist auch bei bereits verbautem Gerät nachrüstbar.

Wo findet der Brandschutz statt?

Beim Brandschutz geht es immer um die Vermeidung der Ausbreitung von Feuer auf weitere Brandabschnitte. Bauseits kann der Brandschutz in der Decke oder über die Schachtwand vorgenommen werden. Wenn die Wandstärken und Deckenschotts für den Brandschutz nicht ausreichend geplant wurden, bietet der Valeo2 Lösungen, um den Vorgaben gerecht zu werden. Luftleitungen müssen in jedem Fall brandsicher nach MBO (Musterbauordnung) verlegt werden.

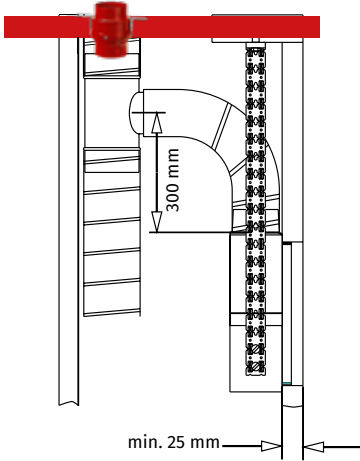

Brandschutz in der Decke

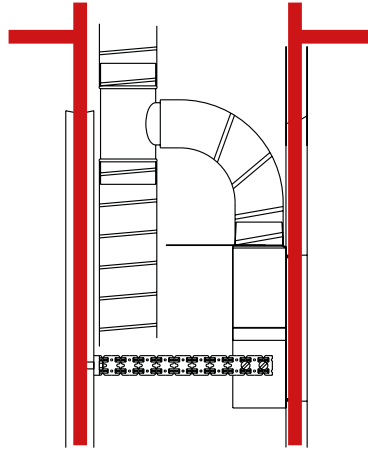

Einbau und Brandschutz in der Schachtwand

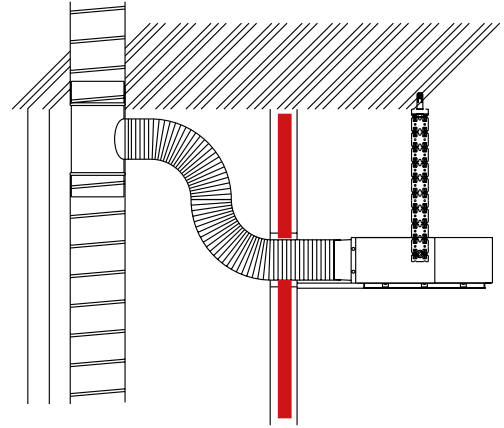

Einbau außerhalb der Schachtwand

Brandschutz in der Decke

Es ist ein Deckenschott zu setzen.

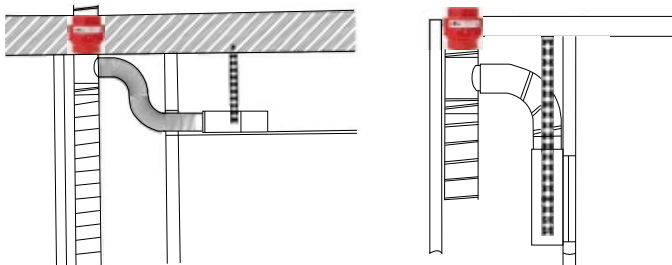

Brandschutz in der Schachtwand

Brandschutz mit Höhenverzug 300 mm:

Es muss das Gehäuse BF mit Brandschutz eingebaut werden. In jedem Stockwerk ist ein Höhenverzug (siehe Bild) von mindestens 300 mm einzuhalten.

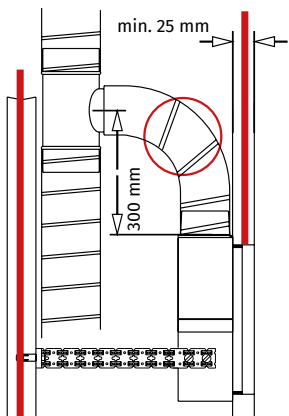

Brandschutz mit weniger als 300 mm Höhenverzug

Es muss das Gehäuse BF mit Brandschutz und Brandschutzklappe K eingebaut werden. Die Klappe K kann auch nachträglich eingesetzt werden.

Das Gehäuse muss mit Anschluss **links oben** verbaut werden!

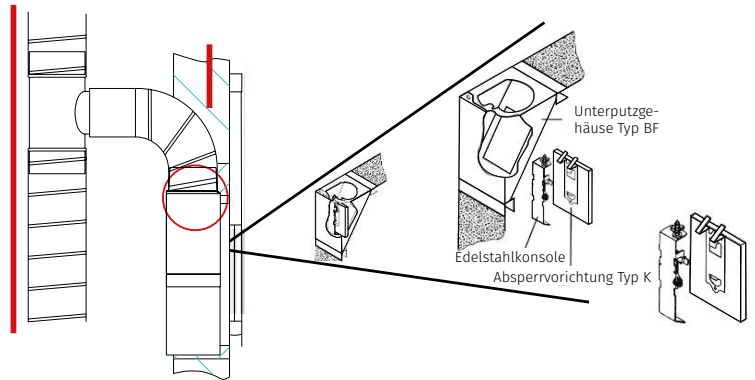

Einbau außerhalb der Schachtwand, ohne Höhenverzug

Der Durchbruch der Brandschutzwand ist mit der Brandschutzvorrichtung BA zu verschließen.

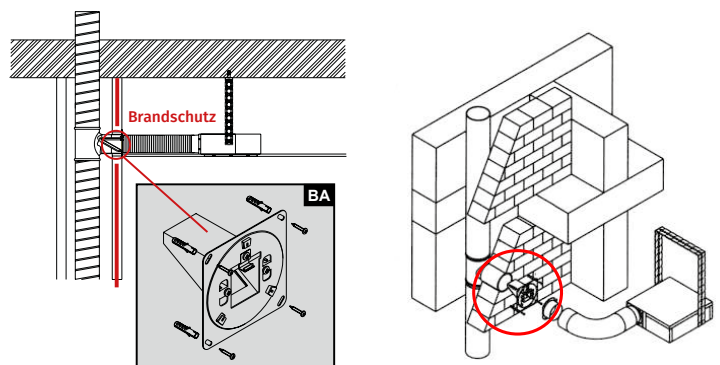

Zweitraumanschluss

Nebenanschluss mit Brandschutz

- Verwenden Sie je nach Lage des Zweitraumes das Brandschutzgehäuse Valeo2 BFL oder BRF. Wird zusätzlich die Brandschutzklappe Valeo2 K benötigt, muss entsprechend das Gehäuse Valeo2 BFLK bzw. BFRK verwendet werden.

Technische Daten

Gehäuse	BP2	BF	BFL/BFR
Material	ABS Kunststoff	Fibersilikat	Fibersilikat
Gewicht Gehäuse, kg	0,5	2,2	2,3

	Artikel	Beschreibung	Artikelnr.
Gehäuse	Valeo2 BF	Unterputzgehäuse mit Brandschutz	8070051
	Valeo2 BFL	Unterputzgehäuse mit Brandschutz, Nebenanschluss links	8070068
	Valeo2 BFR	Unterputzgehäuse mit Brandschutz, Nebenanschluss rechts	8070075
	Valeo2 BFK	Unterputzgehäuse mit selbstverriegelnder Brandschutzklappe	8070082
	Valeo2 BFLK	Unterputzgehäuse mit selbstverriegelnder Brandschutzklappe, Nebenanschluss links	8070099
	Valeo2 BFRK	Unterputzgehäuse mit selbstverriegelnder Brandschutzklappe, Nebenanschluss rechts	8070105
	Valeo2 BP2	Unterputzgehäuse ohne Brandschutz	8070112
	Valeo2 E2	Aufputzgehäuse ohne Brandschutz	8070129
Zubehör für Gehäuse	Valeo2 K	Brandschutzklappe für die Unterputzgehäuse Valeo2 BF/BFL/BFR	8070136
	Valeo2 BA	Brandschutzvorrichtung für Wandeinbau	8070143
	Valeo2 M	Montagebügel für Unterputzgehäuse	8070150

Außenabmessungen, mm

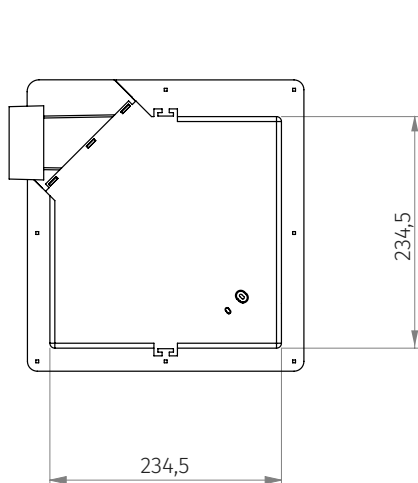

Unterputzgehäuse BP

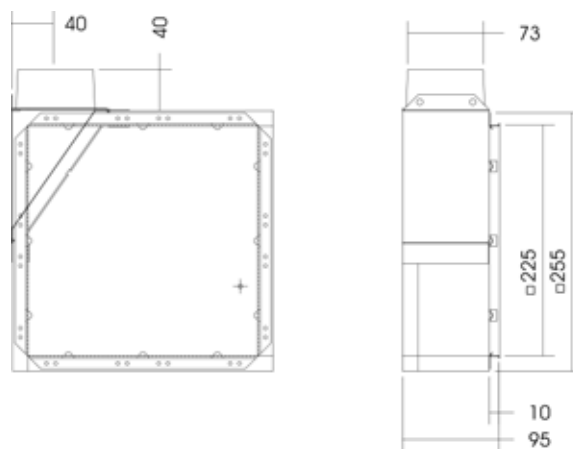
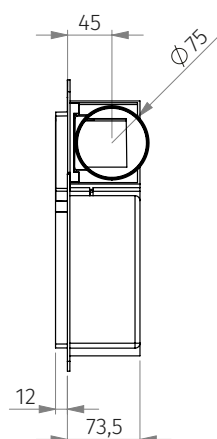

Unterputzgehäuse BF

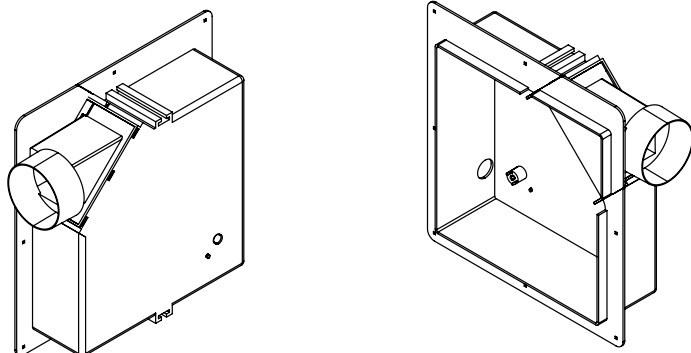

Aufputzgehäuse E2

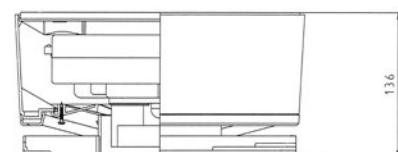
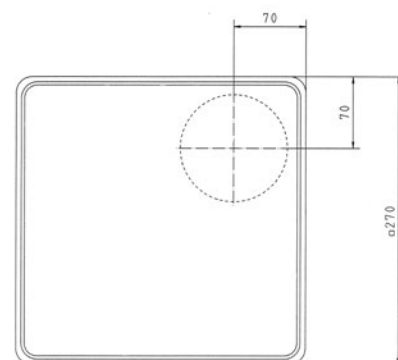

CABRIO BASE

Leise und energieeffizient, mit Verschlussklappe

Eigenschaften



- o Niedriger Stromverbrauch von 9 W dank eines neuen, energieeffizienten Motors.
- o Gehäuse und Laufrad sind aus robustem und UV-beständigem Kunststoff gefertigt.
- o Das aerodynamisch profilierte, halbradiale Laufrad sorgt für eine hohe Luftförderleistung und einen niedrigen Geräuschpegel.
- o Zuverlässiger Kugellagermotor mit minimalem Energieverbrauch. Integrierter Überhitzungsschutz des Motors.
- o Die Kugellager sind wartungsfrei und enthalten genügend Schmiermittel für 40 000 Stunden unterbrechungsfreien Betrieb.
- o Der integrierte thermische Stellantrieb ermöglicht ein gleichmäßiges Öffnen und Schließen der Abdeckung.
- o Der Ausblasstutzen ist zur Verminderung von Luftturbulenzen und Geräuschen mit speziell entwickelten Luftgleichrichtern versehen.
- o Der Ventilator wird über einen Lichtschalter (nicht im Lieferumfang enthalten) gesteuert.
- o Dank der Schutzart IP42 bietet der Ventilator eine ideale Lüftungslösung für Bäder und WCs.
- o Einsatz in einen Lüftungsschacht oder Anschluss an ein Lüftungsrohr mit einem Durchmesser von 100 mm.
- o Die Ventilatoreinheit ist für eine Reinigung vollständig abnehmbar.
- o Dank der modernen Optik fügt sich der Ventilator in jede Raumgestaltung ein.



Förderleistung:
97 m³/h
27 l/s



Leistung:
9 W



Schalldruckpegel:
25 dBA



ABLUFVENTILATOREN

Außenabmessungen

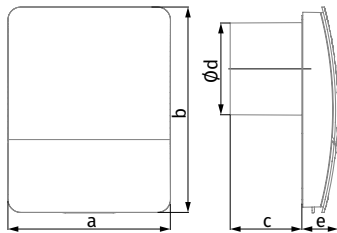

Abmessungen, mm	a	b	c	Ø d	e
Cabrio Base 100	175	221	77	99	39

Technische Daten

Modell	Cabrio Base 100
Versorgungsspannung, V	220-240
Frequenz, Hz	50
Nennförderleistung, W	9
Stromverbrauch, A	0,059
Drehzahl, min ⁻¹	2160
Luftdurchsatz, m ³ /h (l/s)	97 (27)
SFP, W/l/s	0,33
Schalldruckpegel, dBA	25
Gewicht, kg	0,55



Varianten



Modell	Cabrio Base 100		
	Basis	T	H
Timer		•	•
Feuchtigkeitssensor			•
Artikelnummer	8037948	8046803	8043697

- o **Timer**
 - Nachlaufschalter von 2 bis 30 Minuten
 - Einschaltverzögerung 60 Sekunden
 - Intervalltimer 0, 6, 12 oder 24 Stunden
- o **Feuchtigkeitssensor**
 - Einstellbare Einschaltfeuchte von 60 % bis 90 %

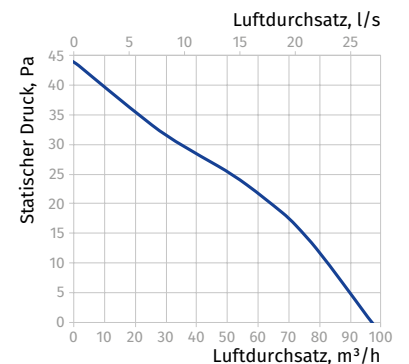

Bezeichnungsschlüssel

Cabrio Base	100	T
Modell	Stützdurchmesser	Variante

Zubehör

Lüftungsrohre	Flexible Lüftungsrohre	Gitter und Lüftungshauben	Drehzahlregler	Schlauchschnellen
BlauPlast	BlauFlex	Decor, GM	SGS E1	CDT E1.8, MCD 60/0.3, K, KZ

CABRIO BASE V2

Leise und energieeffizient, mit Verschlussklappe, 2-stufig



Eigenschaften



- Niedriger Stromverbrauch von 6 W dank eines neuen, energieeffizienten Motors.
- Gehäuse und Laufrad sind aus hochwertigem, robustem und UV-beständigem Kunststoff gefertigt.
- Das aerodynamisch profilierte, halbradiale Laufrad sorgt für eine hohe Luftförderleistung und einen niedrigen Geräuschpegel.
- Zuverlässiger Kugellagermotor mit minimalem Energieverbrauch. Integrierter Überhitzungsschutz des Motors.
- Die Kugellager sind wartungsfrei und enthalten genügend Schmiermittel für 40 000 Stunden unterbrechungsfreien Betrieb.
- Der integrierte thermische Stellantrieb ermöglicht ein gleichmäßiges Öffnen und Schließen der Abdeckung.
- Der Ausblasstutzen ist zur Verminderung von Luftturbulenzen und Geräuschen mit speziell entwickelten Luftgleichrichtern versehen.
- Dank der Schutzart IP42 bietet der Ventilator eine ideale Lüftungslösung für Bäder und WCs.
- Einsatz in einen Lüftungsschacht oder Anschluss an ein Lüftungsrohr mit einem Durchmesser von 100 mm.
- Die Ventilatereinheit ist für eine Reinigung vollständig abnehmbar.



Förderleistung:
bis 90 m³/h
25 l/s



Leistung:
ab 6 W



Schalldruckpegel:
ab 22 dBA

Außenabmessungen

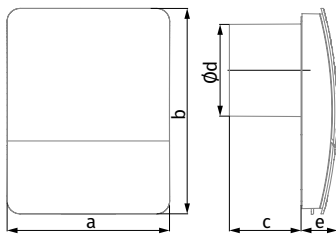

Abmessungen, mm	a	b	c	ø d	e
Cabrio Base 100	175	221	77	99	39

Technische Daten

Modell	Cabrio Base V2 100	
	min.	max.
Lüftungsstufe		
Versorgungsspannung, V	220-240	
Frequenz, Hz	50	50
Nennförderleistung, W	6	8,5
Stromverbrauch, A	0,039	0,063
Drehzahl, min ⁻¹	1850	2400
Luftdurchsatz, m ³ /h (l/s)	60 (17)	90 (25)
SFP, W/l/s	0,36	0,34
Schalldruckpegel, dBA	22	25
Gewicht, kg	0,55	

Varianten



Modell	Cabrio Base V2 100	
	T	H
Variante		
Intervalltimer	•	
Einschaltverzögerung	•	•
Nachlaufschalter	•	•
Feuchtesensor		•
Artikelnummer	8046810	8043703

- **Intervalltimer**
Der aktivierte Intervalltimer ermöglicht automatisches Einschalten des Ventilators alle 6, 12 oder 24 Stunden für 2 bis 30 Minuten, je nach Einstellung des Nachlaufschalters.
- **Einschaltverzögerung**
Festgelegte Einschaltverzögerung von 60 Sekunden
- **Nachlaufschalter**
Einstellbare Nachlaufzeit von 2 bis 30 Minuten
- **Feuchtigkeitssensor**
Einstellbare Feuchtesensor von 60 % bis 90 %.

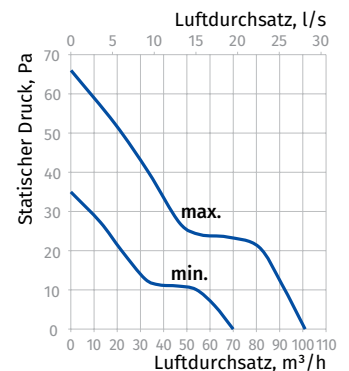

Bezeichnungsschlüssel

Cabrio Base	V2	100	T
Modell	zweistufiger Motor	Stutzendurchmesser	Variante

Zubehör

Lüftungsrohre	Flexible Lüftungsrohre	Gitter und Lüftungshauben	Drehzahlregler	Schlauchschellen
BlauPlast	BlauFlex	Decor, GM	SGS E1	K, KZ

SILEO DESIGN

Leise und energieeffizient

Eigenschaften



- Das speziell konstruierte, aerodynamische Profil des Halbradial-Laufrades sorgt für eine hohe Förderleistung bei niedrigem Geräuschpegel.
- Gehäuse, Laufrad und Abdeckungen sind aus hochwertigem, UV-beständigem Kunststoff gefertigt.
- Rückschlagklappe zur Verhinderung von Lufrückfluss
- Dank der hohen Schutzart ist der Ventilator die ideale Lösung für die Lüftung in Sanitärebenen.
- Der Motor ist auf speziellen Schwingungsdämpfern montiert.
- Niedriger Energieverbrauch von 7,5 W dank eines neuen, hocheffizienten Motors
- Der mit speziell entwickelten Leitschaufeln versehene Ausblasstutzen minimiert Luftturbulenzen sowie Schalldruck und erhöht gleichzeitig den Luftdruck.
- Zur Wand- und Deckenmontage
- Der Sileo Design 100 12 wird mit einer Niederspannung von 12 VAC betrieben und kann daher in Nassbereichen verwendet werden.



Förderleistung:
bis 90 m³/h
25 l/s



Leistung:
ab 7,5 W



Schalldruckpegel:
ab 26 dBA



Varianten



Modell	Sileo Design 100			Sileo Design 100 12
	Basis	T	H	Basis
Nachlaufschalter		•	•	
Feuchtesensor			•	
Artikelnummer	8029639	8012860	8012877	8048975

- Nachlaufschalter**
 - Einstellbare Nachlaufzeit von 2 bis 30 Min.
- Feuchtesensor**
 - Einstellbare Einschaltfeuchte von 60 % bis 90 %
- Um den Sileo Design 100 12 an ein 220-V-/50-Hz-Netz anschließen zu können, muss ein zusätzlicher Abwärtskonverter verwendet werden (z. B. Serie AT-25 220/12-25, nicht im Lieferumfang enthalten).

Technische Daten

Modell	Sileo Design 100	Sileo Design 100 12
Versorgungsspannung, V/Hz	220-240/50 (60)	12/50
Leistung, W	7,5	8,5
Stromverbrauch, A	0,050	1,03
Drehzahl, min ⁻¹	2165	2165
Förderleistung, m ³ /h (l/s)	90 (25)	90 (25)
SFP, W/l/s	0,30	0,34
Schalldruckpegel, dBA	26	26

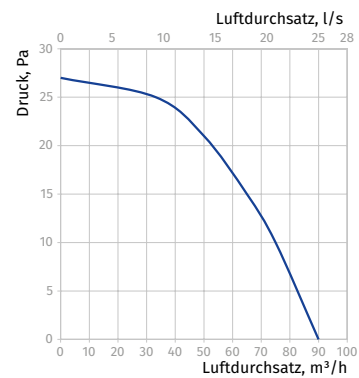

Außenabmessungen und Montage

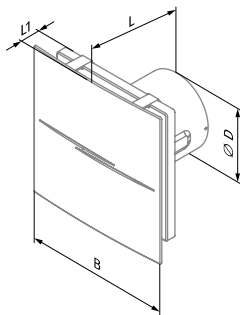

Abmessungen, mm	Ø D	B	L	L1
Sileo Design 100	99	200	130	49

Bezeichnungsschlüssel		
Sileo Design	100	H
Modell	Stützendurchmesser	Variante



Zubehör

Lüftungsröhre	Flexible Lüftungsröhre	Gitter und Lüftungshauben	Drehzahlregler	Schlauchsellen
BlauPlast	BlauFlex	Decor, GM	MCD 60/0.3	K, KZ

SILEO DESIGN DC

Leise und energieeffizient, mit Gleichstrommotor

Eigenschaften



- o Gehäuse und Laufrad sind aus hochwertigem, UV-beständigem Kunststoff gefertigt.
- o Das speziell konstruierte, aerodynamische Profil des Halbradiallaufrades sorgt für eine hohe Förderleistung und hohen Druck bei niedrigem Geräuschpegel.
- o Der verkürzte Stutzen ermöglicht den Einbau des Ventilators in einen Lüftungsschacht oder den Anschluss an ein \varnothing 100 mm Lüftungsrohr.
- o Der Ventilator verfügt über eine spezielle Rückschlagklappe zur Verhinderung von Luftrückfluss und Wärmeverlusten bei Ventilatorstillstand.
- o Der Ausblasstutzen ist mit Leitschaufeln ausgestattet, die für eine Verminderung der Luftturbulenz und des Geräuschpegels sowie eine Erhöhung des Luftdrucks sorgen.
- o Der hohe Wasserschutz macht den Ventilator zu einer idealen Lösung für die Lüftung von Badezimmern.
- o Die elektronischen Komponenten des Ventilators sind mit speziellen, versiegelten Abdeckungen verschlossen.
- o NachlaufTIMER einstellbar von 5 bis 30 Minuten
- o Feuchtigkeitssensor, Feuchtebereich einstellbar von 60 bis 90 %



Förderleistung:
bis 93 m³/h
26 l/s



Leistungsaufnahme:
ab 1,5 W
SFP:
ab 0,09 W/l/s



Geräuschpegel:
ab 21 dBA



Varianten



Modell	Sileo Design DC 100	
Varianten	T	H
NachlaufTIMER	•	•
Feuchtigkeitssensor		•
Artikelnummer	8054822	8054839

Außenabmessungen und Montage

- o Der Ventilator wird direkt in den Lüftungsschacht eingebaut.
- o Falls der Ventilator weiter vom Lüftungsschacht entfernt ist, können flexible Luftleitungen eingesetzt werden. Diese werden mit Hilfe einer Schlauchschelle an den Ausblasstutzen angeschlossen.
- o Befestigung an der Wand mit Schrauben
- o Auch für die Deckenmontage geeignet

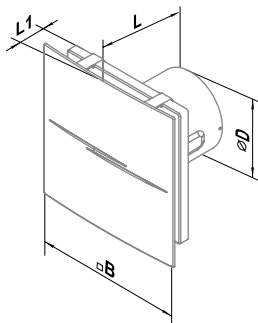

Maße, mm	Ø D	B	L	L1
Sileo Design DC 100	99	200	131	50

Technische Daten

Modell	Sileo Design DC 100	
Drehzahl	min.	max.
Versorgungsspannung, V/Hz	220-240/50(60)	
Leistungsaufnahme, W	1,5	2,7
Stromaufnahme, A	0,026	0,04
Drehzahl, min ⁻¹	1850	2650
Förderleistung, m ³ /h (l/s)	58 (16)	93 (26)
SFP, W/l/s	0,09	0,1
Schalldruckpegel, dB(A)*	21	26

*Der Schalldruckpegel wurde im freien Raum in einem Abstand von 3 Metern zum Ventilator gemessen.

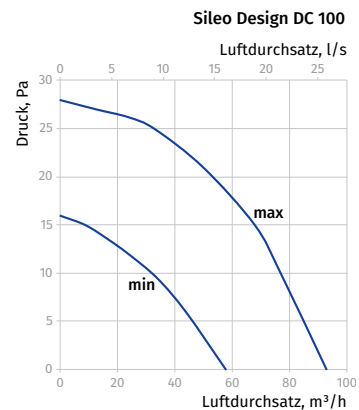

Bezeichnungsschlüssel

Sileo Design	DC	100	H/T
Modell	Gleichstrommotor	Stützendurchmesser	Option

Zubehör

Luftleitungssystem



BlauPlast

Flexible Lüftungsrohre



BlauFlex

Lüftungsgitter und Lüftungshauben



Decor, GM

Schellen



K, KZ

SILEO / SILEO MAX

Leise und leistungsstark



Eigenschaften



- Das speziell konstruierte, aerodynamische Profil des Halbradial-Laufrades sorgt für hohe Förderleistung bei niedrigem Geräuschpegel.
- Das Gehäuse und Laufrad sind aus hochwertigem, UV-beständigem Kunststoff gefertigt.
- Rückschlagklappe zur Verhinderung von Lufrückfluss
- Die hohe Schutzart IP45 gewährleistet einen sicheren Betrieb in Badezimmern und Duschräumen.
- Niedriger Energieverbrauch von 7,5 W durch hocheffizienten Motor
- Der Motor ist auf speziellen Schwingungsdämpfern montiert.
- Der Ausgangsstutzen hat spezielle Gleichrichter zur Turbulenz und Geräuschverminderung sowie zur Luftdruckerhöhung.
- Sileo 150** ist mit einem Motor mit zwei Lüftungsstufen ausgestattet. **Sileo Max 150** ist mit einem Motor mit zwei Lüftungsstufen und erhöhter Leistung ausgestattet.
- Die Modelle **Sileo 150** und **Sileo Max 150** verfügen über eine neue Steuerung zur Einstellung der fünf Betriebsarten des Ventilators. Die Änderung der Betriebsart erfolgt über DIP-Schalter.
- Der **Sileo 100 12** wird mit einer Niederspannung von 12 VAC versorgt und kann daher in Nassbereichen verwendet werden.
- Für Wand- und Deckenmontage geeignet



Förderleistung:
bis 370 m³/h
103 l/s



Leistung:
ab 7,5 W



Schalldruckpegel:
ab 25 dBA

Varianten



Modell	Sileo 100				Sileo 100 12	Sileo 125			
	Basis	T	H	IR	Basis	Basis	T	H	IR
Timer		•	•	•			•	•	•
Feuchtigkeitssensor			•					•	
Bewegungssensor				•					•
Artikelnummer	8010620	8010682	8010637	8010644	8048951	8010699	8010750	8010705	8010712

Modell	Sileo 150				Sileo Max 150			
	Basis	T	H	IR	Basis	T	H	IR
Timer		•	•	•		•	•	•
Feuchtigkeitssensor			•				•	
Bewegungssensor				•				•
Artikelnummer	8010767	8010835	8010781	8010798	8010842	8010903	8010859	8010866

Die Modelle Sileo 150 / Sileo Max 150 sind mit Einschaltverzögerung verfügbar.

Um den Sileo 100 12 an ein 220-V-/50-Hz-Netz anzuschließen, muss ein zusätzlicher Abwärtskonverter verwendet werden (z. B. Serie AT-25 220/12-25, nicht im Lieferumfang enthalten).

- Timer**
 - Einstellbare Nachlaufzeit von 2 bis 30 Min.
 - Einstellbare Einschaltverzögerung von 0 bis 2 Min.
- Feuchtigkeitssensor**
 - Einstellbare Einschaltfeuchte von 60 % bis 90 %
 - Einstellbare Nachlaufzeit von 2 bis 30 Min.
 - Einstellbare Einschaltverzögerung von 0 bis 2 Min.
- Bewegungssensor**
 - Sensararbeitsbereich 1 bis 4 m
 - Sensorsichtwinkel bis 100°
 - Einstellbare Nachlaufzeit von 2 bis 30 Min.
 - Einstellbare Einschaltverzögerung von 0 bis 2 Min.

Bezeichnungsschlüssel Sileo Max

Modell	Hochleistungsmotor	Stützendurchmesser	Variante
Sileo	Max	150	T

Zubehör

Lüftungsrohre	Flexible Lüftungsrohre	Gitter und Lüftungshauben	Drehzahlregler	Schlauchsellen
BlauPlast	BlauFlex	Decor, GM	CDT E1.8	MCD 60/0.3 K, KZ

Außenabmessungen, mm

Abmessungen	a	b	c	Ø d	e
Sileo 100	136	158	81	100	26
Sileo 125	158	182	91	124	27
Sileo 150	190	214	98	148	32

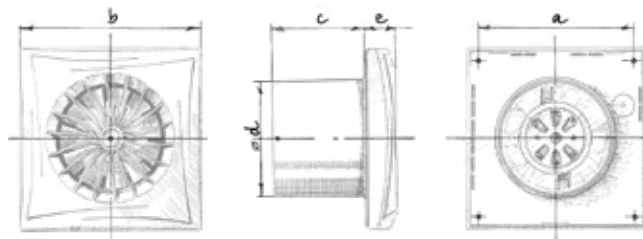

Technische Daten

Modell	Sileo 100	Sileo 100 12	Sileo 125	Sileo 150		Sileo Max 150	
				min	max	min	max
Lüftungsstufe							
Versorgungsspannung, V/Hz	220-240/50	12/50	220-240/50	220-240/50		220-240/50	
Leistung, W	7,5	8,5	17	17	19	19	22
Stromverbrauch, A	0,049	1,03	0,11	0,08	0,09	0,09	0,1
Förderleistung, m ³ /h (l/s)	97 (27)	97 (27)	187 (52)	220 (61)	318 (88)	280 (78)	370 (103)
SFP, W/l/s	0,28	0,32	0,33	0,27	0,22	0,24	0,21
Schalldruckpegel, dBA	25	25	32	28	33	32	38

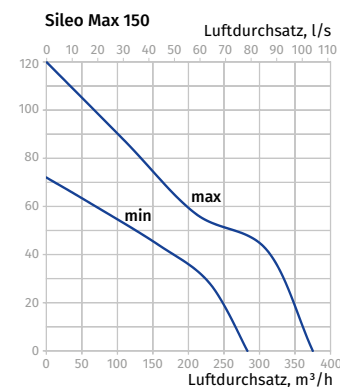
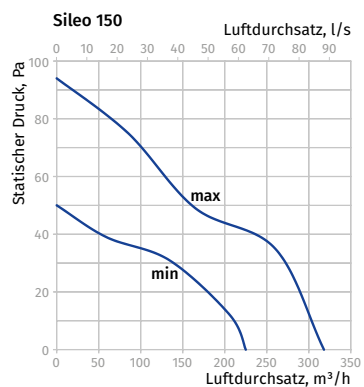
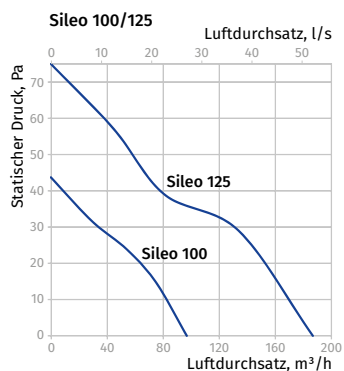

SILEO DC

Leise und leistungsstark, mit DC-Motor

Eigenschaften



- Das Gehäuse und das Laufrad sind aus hochwertigem, robustem und UV-beständigem Kunststoff gefertigt.
- Das aerodynamisch profilierte, halbradiale Laufrad sorgt für eine hohe Luftförderleistung, hohen Druck und niedrigen Geräuschpegel.
- Der verkürzte Stutzen ermöglicht die Montage des Ventilators in einen Lüftungsschacht oder den Anschluss an ein Lüftungsrohr mit einem Durchmesser von 100 mm.
- Der Ventilator ist mit einer speziell konstruierten Rückschlagklappe zur Verhinderung von Luftrückfluss und Wärmeverlusten bei Stillstand des Ventilators ausgestattet.
- Die Ausblassestutzen sind zur Verminderung von Luftturbulenzen und Schalldruck sowie zur Erhöhung des Luftdrucks mit speziell entwickelten Leitschaufeln versehen.
- Dank der hohen Schutzart ist der Ventilator die ideale Lösung für die Lüftung von Sanitärbereichen.
- Die elektronischen Komponenten sind mit speziellen luftdichten Deckeln geschützt.



Förderleistung:
bis 101 m³/h
28 l/s



Leistung:
ab 1,5 W

SFP:
ab 0,08 W/l/s



Schalldruck:
ab 22 dBA



NEU



ABLUFVENTILATOREN

Varianten



Modell	Sileo DC 100		
	T	H	IR
Nachlaufschalter	•	•	•
Feuchtigkeitssensor		•	
Bewegungssensor			•

- Timer**
 - Einstellbare Nachlaufzeit von 2 bis 30 Min
- Feuchtesensor**
 - Einstellbare Einschaltfeuchte von 60 % bis 90 %
- Bewegungssensor**
 - Sensarbeitsbereich 1 bis 4 m
 - Sensorsichtwinkel bis 100°

Betriebsarten

Die Auswahl der Betriebsart für Sileo DC 100 für die Ausführungen T, H und IR erfolgt durch Einstellung des DIP-Schalters in die entsprechende Position:

Betriebsart 1 (einstufiger Betrieb)

- Standardmäßig ist der Ventilator ausgeschaltet. Bei Auslösen der Sensoren oder des Schalters wechselt der Ventilator in die niedrige Geschwindigkeit.

Betriebsart 2 (einstufiger Betrieb)

- Standardmäßig ist der Ventilator ausgeschaltet. Bei Auslösen der Sensoren oder des Schalters wechselt der Ventilator in die hohe Geschwindigkeit.

Betriebsart 3 (zweistufiger Betrieb)

- Standardmäßig läuft der Ventilator in der niedrigen Geschwindigkeit. Bei Auslösen der Sensoren oder des Schalters wechselt der Ventilator in die hohe Geschwindigkeit.

Betriebsart 4 (zweistufiger Betrieb)

- Standardmäßig ist der Ventilator ausgeschaltet. Bei Betätigung des Schalters wechselt der Ventilator in die niedrige Geschwindigkeit. Bei Auslösen des Feuchtigkeitssensors oder des Bewegungssensors schaltet der Ventilator in die hohe Geschwindigkeit.

Motor

- Hocheffizienter DC-Motor mit niedrigem Energiebedarf bis 3,5 W
- Die wartungsfreien Kugellager sind für 40 000 Stunden unterbrechungsfreien Betrieb ausgelegt und dauergeschmiert.
- Integrierter Überhitzungsschutz des Motors

Zubehör

Lüftungsrohre



BlauPlast

Flexible Lüftungsrohre



BlauFlex

Gitter und Lüftungshauben



Decor, GM

Schlauchschellen



K, KZ

Außenabmessungen und Montage

- o Direkter Einbau in einen Lüftungsschacht
- o Falls der Lüftungsschacht weiter vom Montageort des Ventilators entfernt ist, können flexible Lüftungsrohre eingesetzt werden. Das Lüftungsrohr wird mit Hilfe einer Schlauchschelle an den Ausblasstutzen angeschlossen.
- o Befestigung an der Wand mit Schrauben
- o Auch zur Deckenmontage geeignet

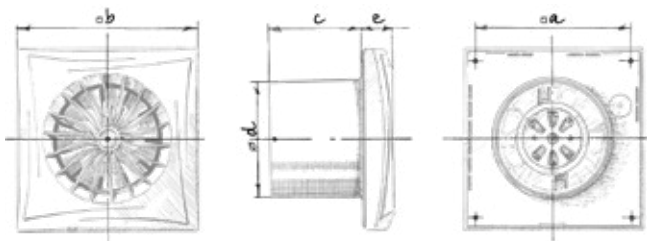

Abmessungen, mm	a	b	c	Ø d	e
Sileo DC 100	136	158	81	99	27

Bezeichnungsschlüssel			
Sileo	DC	100	T
Modell	Gleichstrommotor	Stützendurchmesser	Option

Technische Daten

Modell	Sileo DC 100	
	min.	max.
Geschwindigkeit		
Versorgungsspannung, V/Hz	220-240/50(60)	
Leistungsaufnahme, W	1,5	3,5
Stromaufnahme, A	0,063	0,137
Drehzahl, min ⁻¹	1850	2650
Luftdurchsatz, m ³ /h (l/s)	70 (19)	101 (28)
SFP, W/l/s	0,08	0,12
Schalldruckpegel, dBA*	22	27

*Schalldruckpegel gemessen im freien Raum in einem Abstand von 3 Metern vom Ventilator.

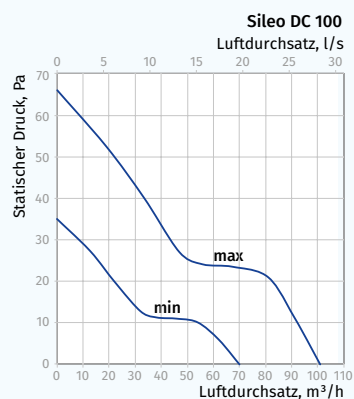

QUATRO C

Design-Abdeckung

Eigenschaften



- o Wand- oder Deckenmontage
- o Einfache Wartung
- o Dauerbetrieb
- o Rückschlagklappe
- o Kugellagermotor
- o Design: Metallic (Quatro C Platinum), Aluminium (Quatro C Hi-tech), Chrom (Quatro C Hi-tech Chrome), Gold (Quatro C Hi-tech Gold)
- o 5 Jahre Garantie



Förderleistung:
bis 265 m³/h
74 l/s



Leistung:
ab 14 W



Schalldruckpegel:
ab 33 dBA



Außenabmessungen

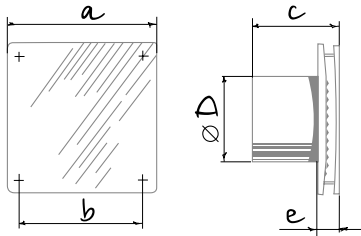

Abmessungen, mm	a	b	c	Ø d	e
Quatro C 100	152	120	126	100	30
Quatro C 125	177	140	135	125	34
Quatro C 150	206	165	154	150	36

Technische Daten

Modell	Quatro C 100	Quatro C 125	Quatro C 150
Versorgungsspannung, V/Hz	220-240/50	220-240/50	220-240/50
Leistung, W	14	16	24
Stromverbrauch, A	0,085	0,1	0,13
Drehzahl, min ⁻¹	2300	2400	2400
Förderleistung, m ³ /h (l/s)	88 (24)	167 (46)	265 (74)
SFP, W/l/s	0,57	0,34	0,33
Schalldruckpegel, dBA	33	34	37



Bezeichnungsschlüssel

Quatro C	Platinum	100	S
Modell	Farbe	Stützendurchmesser	Variante

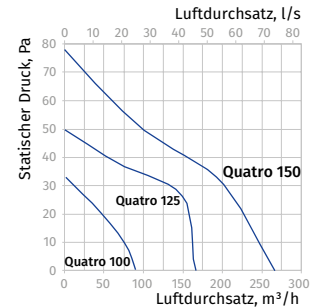

Varianten



Modell	Quatro C 100			Quatro C 125			Quatro C 150		
	Basis	T	H	Basis	T	H	Basis	T	H
Timer		•	•		•	•		•	•
Feuchtigkeitssensor			•			•			•
Artikelnummer	8000065	8000119	8000072	8000126	8000188	8000140	8000195	8000249	8000201

- o Einstellbare Nachlaufzeit von 2 bis 30 Minuten
- o Einstellbare Einschaltfeuchte von 60 % bis 90 %

Zubehör

Lüftungsrohre	Flexible Lüftungsrohre	Gitter und Lüftungshauben	Drehzahlregler	Schlauchscheiden
BlauPlast	BlauFlex	Decor, GM	CDT E1.8	K, KZ

TUBO

Rohreinschubventilator

Eigenschaften



- o Für den Einschub in Lüftungsrohre
- o Einfache Wartung
- o Dauerbetrieb
- o Kugellagermotor
- o 5 Jahre Garantie



Förderleistung:
bis 295 m³/h
82 l/s



Leistung:
ab 14 W



Schalldruck:
ab 38 dBA



Außenabmessungen

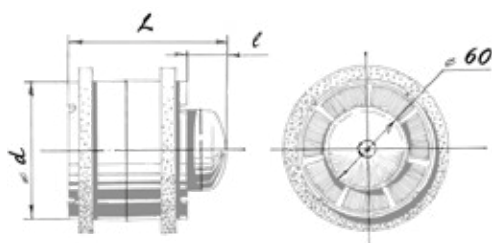

Abmessungen, mm	d	L	l
Tubo 100	98	115	30
Tubo 125	123	115	30
Tubo 150	148	135	30

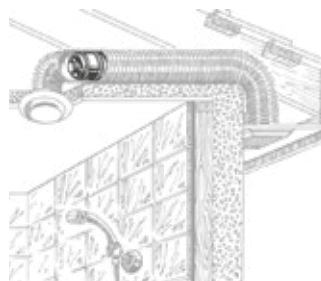
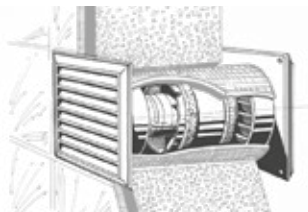

Technische Daten

Modell	Tubo 100	Tubo 125	Tubo 150
Versorgungsspannung, V/Hz	220-240/50	220-240/50	220-240/50
Leistung, W	14	16	30
Stromverbrauch, A	0,085	0,1	0,13
Drehzahl, min ⁻¹	2300	2400	2400
Förderleistung, m ³ /h (l/s)	102 (28)	195 (54)	295 (82)
SFP, W/l/s	0,5	0,3	0,37
Schalldruckpegel, dBA	38	39	40

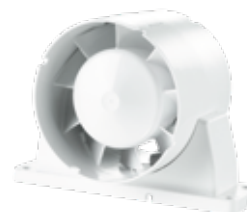
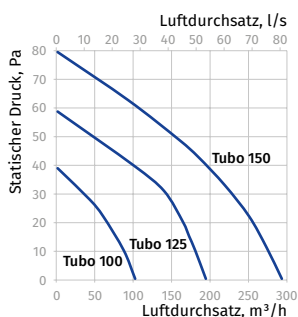

Tubo-U

Montagehalter

- o Ventilator mit Montagehalter für die Montage an einer horizontalen oder vertikalen Montagefläche

Bezeichnungsschlüssel

Tubo	-U	125	T
Modell	Montagehalter	Stützdurchmesser	Variante

Varianten



Modell	Tubo 100				Tubo 125				Tubo 150			
	Basis	T	U	UT	Basis	T	U	UT	Basis	T	U	UT
Timer		•		•		•		•				
Artikelnummer	8011542	8011566	8011931	8011962	8011580	8011603	8011986	8012006	8011627	8011641	8012020	8012068

- o Einstellbare Nachlaufzeit von 2 bis 30 Minuten

Zubehör

Tellerventile	Lüftungsrohre	Flexible Lüftungsrohre	Gitter und Lüftungshauben	Drehzahlregler	Schlauchschellen
VPR, VSR, VMR	BlauPlast	BlauFlex	Decor, GM	SGS E1 MCD 60/0.3	K, KZ

AUTO

Automatische Verschlussklappe

Eigenschaften



- Wand- oder Deckenmontage
- Einfache Wartung
- Dauerbetrieb
- Automatischer Verschluss
- Kugellagermotor
- 5 Jahre Garantie



Förderleistung:
bis 295 m³/h
82 l/s



Leistung:
ab 18 W



Schalldruckpegel:
ab 34 dBA



Außenabmessungen

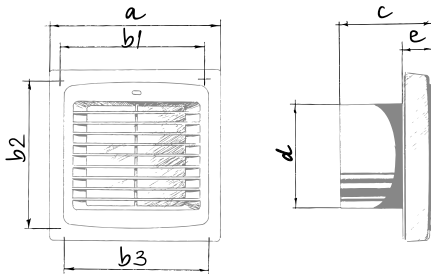

Technische Daten

Modell	Auto 100	Auto 125	Auto 150
Versorgungsspannung, V/Hz	220-240/50	220-240/50	220-240/50
Leistung, W	18	22	26
Stromverbrauch, A	0,085	0,1	0,13
Drehzahl, min ⁻¹	2300	2400	2400
Förderleistung, m³/h (l/s)	98 (27)	185 (51)	295 (82)
SFP, W/l/s	0,66	0,43	0,32
Schalldruckpegel, dBA	34	35	39

Abmessungen, mm	a	b1	b2	b3	c	Ø d	e
Auto 100	166	150	150	150	90	100	30
Auto 125	186	128	173	174	98	125	33
Auto 150	210	150	195	196	115	150	34

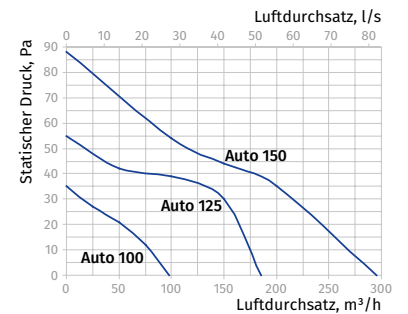
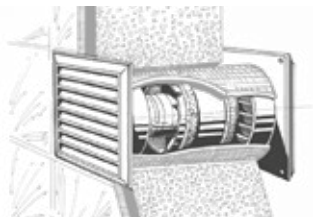

Bezeichnungsschlüssel		
Auto	100	ST
Modell	Stützendurchmesser	Variante

Varianten



Modell	Auto 100				Auto 125				Auto 150			
	Basis	T	H	IR	Basis	T	H	IR	Basis	T	H	IR
Timer		•	•			•	•			•	•	
Feuchtigkeitssensor			•				•				•	
Bewegungssensor				•				•				•
Artikelnummer	8004391	8004551	8004445	8004476	8004599	8004735	8004629	8004650	8004780	8004919	8004810	8004841

- Einstellbare Nachlaufzeit von 2 bis 30 Min.
- Einstellbare Einschaltfeuchte von 60 % bis 90 %
- Sensorarbeitsbereich von 1 bis 4 m
- Sensorsichtwinkel bis 100°

Zubehör

Lüftungsröhre

Flexible Lüftungsröhre

Gitter und Lüftungshauben

Drehzahlregler

Schlauchschellen



BlauPlast



BlauFlex



Decor, GM



CDT E1.8



MCD 60/0.3





K, KZ

SMART / SMART IR

Intelligenter Abluftventilator

Intelligente Abluftventilatoren im stilvollen Design auf höchstem Komfortniveau für Badezimmer, Duschräume und Küchen



-  **Förderleistung:**
bis 133 m³/h
37 l/s
-  **Leistung:**
ab 3,8 W
-  **Schalldruckpegel:**
ab 17 dBA



Eigenschaften



- Intelligente Elektronik und integrierte Funktionen sorgen für optimalen Komfort.
- Die spezielle Motorbauweise und das aerodynamische Laufrad sorgen für eine hohe Förderleistung bis 133 m³/h und leisen Betrieb.
- Effizienter Gleichstrommotor mit minimalem Energieverbrauch von maximal 3,8 W und zuverlässigem Dauerbetrieb mit über 50 000 Betriebsstunden
- Flexible Netzanschlussparameter von 100 V bis 240 V mit 50 Hz oder 60 Hz bieten flexiblen Einsatz bei verschiedenen elektrischen Standards.
- Der Ventilator schaltet im Falle einer Blockierung des Laufrades die Stromversorgung automatisch ab.
- Niedriger Geräuschpegel dank einer einzigartigen Befestigung des Motors und des Laufrades auf Schwingungsdämpfern.
- Der eingebaute Schiebeschalter ermöglicht eine einfache Trennung des Ventilators vom Stromnetz und garantiert einen sicheren Betrieb.
- Superschlankes Gehäuse, nur 28 mm tief
- Vielseitige Montage - senkrechte oder waagrechte Montagelage
- Ersetzbare Anschlussstutzen zum Anschluss an Lüftungsrohre mit Durchmesser Ø 100 oder 125 mm

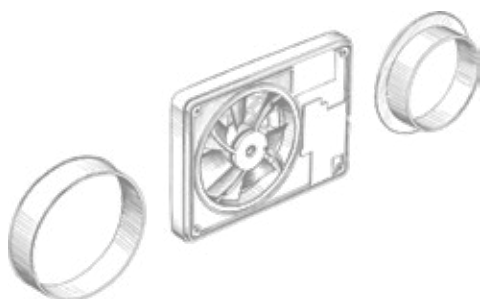

- Das Laufrad kann für die Montage und Wartung ohne Werkzeug aus dem Rahmen genommen werden.

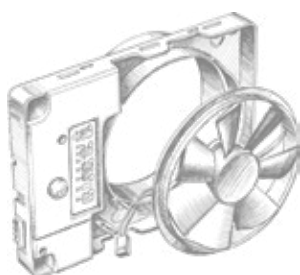

- Einstellung der Funktionen und Steuerung des Betriebs über Fernbedienung

- Multifunktionsbedienfeld mit LED-Anzeigen:

- Smart

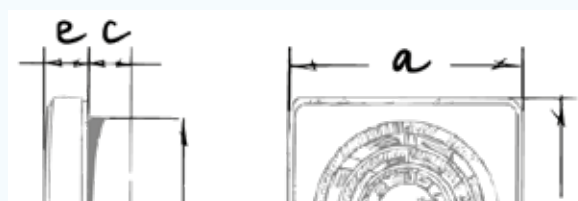

- Smart IR

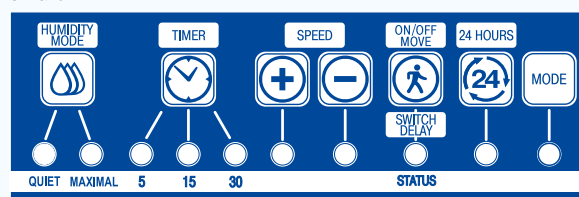

Bezeichnungsschlüssel

Smart	IR	Madeira
Modell	Variante	Farbe

Betriebsarten und Funktionen

- Der Ventilator wurde auf Grundlage modernster Lüftungstechnologie entwickelt:



INTELLIGENTER FEUCHTESENSOR

Der Ventilator ist für die automatische Erhaltung des natürlichen Raumklimas mit einem intelligenten Feuchtesensor ausgestattet.

QUIET – Betriebsmodus mit optimalem Feuchtigkeitsentzug, der für ausreichende Förderleistung (bis 83 m³/h) bei leisem Betrieb sorgt. Dieser Betriebsmodus wird für kleine Badezimmer empfohlen.

MAXIMAL – Betriebsmodus zum Entzug übermäßiger Feuchtigkeit. Die hohe Lüftungsstufe des Ventilators sorgt für maximale Förderleistung (bis 133 m³/h). Dieser Betriebsmodus wird für Badezimmer mit einer Größe von über 6 m² empfohlen.



TIMER

Der Ventilator ist mit drei verschiedenen Timern ausgestattet, die optimales Komfortniveau gewährleisten:

- FEUCHTIGKEITS-NACHLAUFSCHALTER** – Einstellung der Laufzeit des Ventilators für vollständigen Feuchtigkeitseutzug nach Stabilisierung der Raumfeuchtigkeit (30, 45, 60 Min.).
- NACHLAUFSCHALTER** – Einstellung der Laufzeit des Ventilators gemäß Signal des IR-Sensors oder nach Betätigung des externen Schalters, innerhalb von 5, 15 oder 30 Minuten. Danach kehrt der Ventilator in den vorherigen Betrieb zurück.
- EINSCHALTVERZÖGERUNG** – Wenn Sie das Badezimmer eher häufig und kurz benutzen, können Sie eine Einschalt-Verzögerungszeit einstellen, um unnötiges Einschalten des Ventilators zu vermeiden.

Der Ventilator startet 0, 2 oder 5 Minuten, nachdem der externe Schalter, der Feuchtesensor oder der Bewegungssensor ein Signal gegeben haben.



24 STUNDEN

Der Ventilator läuft in der niedrigen Lüftungsstufe und sorgt für minimalen Luftaustausch im Raum.

Nach Anstieg der Luftfeuchtigkeit wird der Ventilator in den Betrieb **MAXIMAL** (standardmäßig) oder **QUIET** geschaltet. Nach dem Signal des IR-Sensors oder des externen Schalters wird der Ventilator in den Betrieb **QUIET** geschaltet.



INTERVALLBELÜFTUNG

Eine integrierte Funktion, welche für automatische Belüftung des Raums sorgt. Nach 15 Stunden Stillstand wird der Ventilator für 2 Stunden mit einer Förderleistung von 83/72 m³/h (Ø 125/Ø 100) eingeschaltet.



DREHZAHLREGELUNG

Die Drehzahlregelung ist in 10 Lüftungsstufen einstellbar:

- für **QUIET**: Betrieb von 40/33 bis 83/72 m³/h (Ø 125/Ø 100)
- für **MAXIMAL**: Betrieb von 83/72 bis 133/106 m³/h (Ø 125/Ø 100)



IR SENSOR (FÜR SMART IR)

Der Ventilator wird automatisch in den Betrieb **QUIET** gemäß dem Signal des IR-Sensors geschaltet. Der Empfangsbereich des Sensors beträgt 1 bis 4 m, der Sensorsichtwinkel 100°.

Außenabmessungen

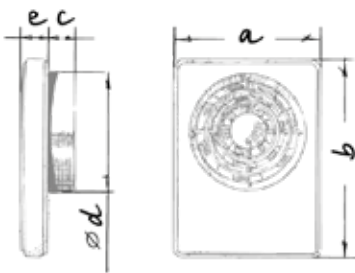

Abmessungen, mm	a	b	c	Ø d	e
Smart / Smart IR	155,5	209	28	99/124	28

Technische Daten

Modell	Smart			Smart IR		
	24 Stunden	Quiet	Maximal	24 Stunden	Quiet	Maximal
Stützendurchmesser, mm	100/125			100/125		
Betriebsart	24 Stunden	Quiet	Maximal	24 Stunden	Quiet	Maximal
Max. Förderleistung, m ³ /h (l/s)	33 (9)	72 (20)	106 (29)	40 (11)	83 (23)	133 (37)
Schalldruckpegel, dBA	17	22	31	17	21	32
Förderleistung, Werkseinstellungen, m ³ /h	33	72	82	40	83	97
Förderleistungs-Regelbereich, m ³ /h	–	33–72	72–106	–	40–83	83–133
Artikelnummer	8011504			8011528		



Zubehör

Lüftungsröhre



BlauPlast

Flexible Lüftungsröhre



BlauFlex

Gitter und Lüftungshauben



Decor, GM

Schlauchschellen



K, KZ

SMART Wi-Fi

Intelligenter Abluftventilator

Intelligenter Abluftventilator im stilvollen Design für mehr Komfort in Badezimmern, Duschräumen und Küchen. Über WLAN vom Smartphone aus steuerbar.

-  **Förderleistung:**
bis 133 m³/h
37 l/s
-  **Leistung:**
bis 1,6 W
-  **Schalldruckpegel:**
ab 17 dBA



Eigenschaften



- o Intelligente Elektronik und integrierte Funktionen sorgen für ein ideales Mikroklima.
- o Die einzigartige Bauweise des Motors und die aerodynamische Form des Laufrads sorgen für eine hohe Förderleistung bis 133 m³/h und leisen Betrieb.
- o Effizienter Gleichstrommotor mit minimalem Energieverbrauch und zuverlässigem Dauerbetrieb von über 50 000 Betriebsstunden
- o Die flexiblen Netzanschlussparameter von 100 bis 240 V, 50/60 Hz bieten flexiblen Einsatz bei verschiedenen elektrischen Standards.
- o Der Ventilator schaltet im Falle einer Blockierung des Laufrades die Stromversorgung automatisch ab.
- o Niedriger Geräuschpegel dank einer speziellen Befestigung des Motors und des Laufrades auf einem vibrationsabsorbierenden Verbindungsstück
- o Der eingebaute Schiebeschalter ermöglicht eine schnelle Trennung des Ventilators vom Stromnetz und garantiert einen sicheren Betrieb.
- o Besonders schmales Gehäuse mit 28 mm Tiefe
- o Vielseitige Montage: senkrechte oder waagrechte Einbauposition
- o Auswechselbare Stutzen für den Anschluss an Lüftungsrohre mit einem Durchmesser von 100 oder 125 mm
- o Der Motor und das Laufrad sind leicht abnehmbar. Zur Wartung sind keine Werkzeuge nötig.

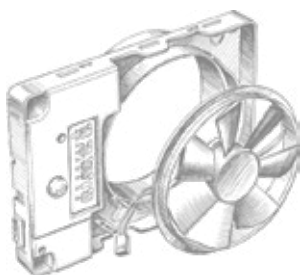

Betriebsarten und Funktionen

- o Die Betriebsart für den Ventilator Smart Wi-Fi kann über die App **Blauberg Fan** für Android oder iOS eingestellt werden.



INTELLIGENTE FEUCHTIGKEITSKONTROLLE

Der Ventilator ist mit einem intelligenten Feuchtigkeitssensor mit folgenden Betriebsarten ausgestattet:

Auto - intelligente Feuchtigkeitsskontrolle. Diese Betriebsart erlaubt die automatische Änderung des Feuchtigkeitssollwerts und der Lüftungsstufe des Ventilators. Der Ventilator wählt eigenständig den optimalen Feuchtigkeitssollwert für den Raum, in dem er montiert ist. Die Wahl der Funktionsweise des Ventilators wird durch die Analyse der statistischen Angaben der Feuchtigkeit bestimmt.

Die **manuelle** Betriebsart ermöglicht die Einstellung eines Feuchtigkeitssollwerts über einen Bereich von 40 % bis 80 %, in dem sich der Ventilator einschaltet oder in eine höhere Lüftungsstufe schaltet.



AUTOMATISCHE BETRIEBSART MIT TEMPERATURENSOR

Wenn die Lufttemperatur den Sollwert überschreitet, schaltet der Ventilator in die Lüftungsstufe **Max** und kehrt erst in die vorherige Betriebsart zurück, nachdem die Raumtemperatur um 4 °C unter den eingestellten Sollwert gesunken ist.



TIMER

Der Ventilator ist für maximalen Komfort mit zwei verschiedenen Timern ausgestattet:

- Die **Einschaltverzögerung** ermöglicht einen verzögerten Wechsel auf die höhere Lüftungsstufe, 2 oder 5 Minuten nachdem die eingestellten Sensor-Grenzwerte überschritten wurden.
- Der **Nachlaufschalter** ist für die Verlängerung des Ventilatorbetriebs in der Betriebsart ausgelegt, die durch das Auslösen der Sensoren oder die Aktivierung der Betriebsart **Boost** für 5, 15, 30 oder 60 Minuten gestartet wurde.



24 HOURS

24 hours: Der Ventilator läuft auf der niedrigsten Lüftungsstufe Silent.

Nicht stören: diese Funktion steht nur bei aktiviertem **24 Stunden-Modus** zur Verfügung. Sie ermöglicht die Einstellung eines Zeitintervalls, in dem der Ventilator auf der niedrigsten Lüftungsstufe (24 hours) läuft und in dem der Ventilator oder Schalter nicht auf Sensorauslösungen reagiert.



INTERVALLÜFTUNG

Automatische Intervalllüftung (die Funktion ist nur bei deaktiviertem **24 Stunden-Modus** verfügbar) – diese Funktion ermöglicht es, den Raum alle 12 Stunden für 30 Minuten in der eingestellten Lüftungsstufe zu lüften.



STUFENLOSE DREHZAHLEGELUNG

Der Ventilator verfügt über eine integrierte Drehzahlregelungsfunktion:

- Silent:** Betriebsart, die aktiviert wird, wenn das Signal vom Bewegungssensor oder einem externen Schalter empfangen wird. Die Geschwindigkeit kann zwischen 30 % und 100 % der gesamten Ventilatorleistung eingestellt werden.
- Max (Boost Mode):** Betriebsart, die bei Überschreiten des Feuchtigkeits-Sollwerts aktiviert wird und auch in der Betriebsart Boost verwendet wird. Die Geschwindigkeit dieser Betriebsart kann zwischen 30 % und 100 % der gesamten Ventilatorleistung eingestellt werden.

Außenabmessungen

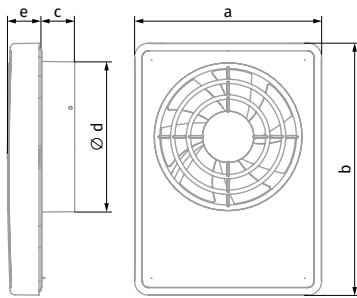

Abmessungen, mm	a	b	c	Ø d	e
Smart Wi-Fi	155	209	28	100/125	28

Bezeichnungsschlüssel

Smart	Wi-Fi	Madeira
Modell	Integriertes WLAN-Modul	Farbe

Technische Daten

Modell	Smart Wi-Fi					
	100		125			
Stützendurchmesser, mm	100		125			
Betriebsart	24 hours	Silent	Max	24 hours	Silent	Max
Versorgungsspannung, V	100–240					
Drehzahl, Hz	50/60					
Leistungsaufnahme, W	1,6	2,9	5,6	1,7	3	6
Stromaufnahme, A	0,02	0,04	0,06	0,03	0,04	0,07
Luftdurchsatz, m³/h (l/s)	33 (9)	72 (20)	106 (29)	40 (11)	83 (23)	133 (37)
Einstellbereich, m³/h (l/s)	–		33 (9) bis 106 (29)		–	
Schalldruckpegel, dBA*	17	21	31	17	22	32
Artikelnummer	8044427					

*Schalldruckpegel gemessen im freien Raum in einer Entfernung von 3 Metern zum Ventilator

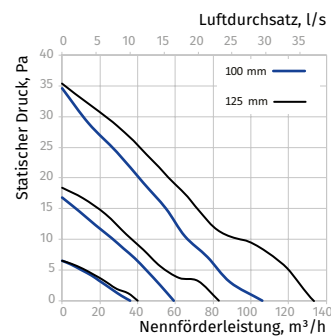

Zubehör

Lüftungsrohre	Flexible Lüftungsrohre	Gitter und Lüftungshauben	Schlauchsellen
BlauPlast	BlauFlex	Decor, GM	K, KZ

DUCTO

Leise und energieeffizient

Geräuscharmer Axial-Rohrventilator für Be- oder Entlüftung mit einer hohen Förderleistung bis 375 m³/h



Förderleistung:
bis 375 m³/h
104 l/s

Leistung:
ab 4,5 W

Schalldruck:
ab 22 dBA

Eigenschaften

- Gehäuse und Laufrad sind aus hochwertigem, UV-beständigem Kunststoff gefertigt.
- Das speziell konstruierte, aerodynamische Profil des Halbradial-Laufrades gewährleistet eine hohe Förderleistung bei niedrigem Geräuschpegel.
- Niedriger Energieverbrauch ab 4,5 W
- Blauberg Ducto Modelle sind mit einem ein- oder zweistufigen Einphasenmotor ausgestattet.
- Der integrierte thermische Überlastungsschutz verhindert Motorüberlastung.
- Der Motor ist auf speziellen Schwingungsdämpfern montiert. Konstruiert für den Anschluss an PVC-Lüftungsrohre oder flexible Lüftungsrohre.
- Beförderung kleiner und mittelgroßer Luftvolumina über kleine Distanzen bei niedrigem Luftwiderstand im System.
- Kompatibel mit Lüftungsrohren mit einem Durchmesser von 100, 125 und 150 mm.

Montagehalter

Ducto-U: Variante mit Montagehalter zur Befestigung an einer ebenen Montagefläche



Ducto-U

Bezeichnungsschlüssel			
Ducto	-U	Plus	125
Modell	Montagehalter	Varianten	Stutzendurchmesser

Außenabmessungen

- Der Ventilator ist für den Einschub in Rohre mit entsprechendem Durchmesser konstruiert. Der Anschluss an flexible Luftleitungen erfolgt mit Bandschellen.
- Die Halterung ermöglicht die Montage des Ventilators auf einer waagerechten oder senkrechten ebenen Oberfläche (Modell **Ducto-U**).
- Eine Reihenmontage von zwei Ventilatoren erhöht den Betriebsdruck.

Abmessungen, mm	L	Ø D	K
Ducto 100	137,5	100	-
Ducto-U 100	137,5	100	53,5
Ducto 125	161,5	125	-
Ducto 150	181,5	150	-

Steuerung

- Manuelle Steuerung über einen Lichtschalter (nicht im Lieferumfang enthalten).
- Stufenlose Drehzahlregelung mit einem Thyristor-Drehzahlregler (Details siehe Elektro-Zubehör). Es können mehrere Ventilatoren an den Drehzahlregler angeschlossen werden. Die Varianten mit Timer sind mit dem Drehzahlregler inkompatibel.
- Automatische Ventilatorsteuerung mit der automatischen Steuereinheit **MCD 60/0.3** (Details siehe Elektro-Zubehör). Die Steuereinheit ist als Sonderzubehör erhältlich.
- Automatische Ventilatorsteuerung mit integriertem Nachlaufschalter T, der den Ventilator je nach Einstellung für 2 bis 30 Minuten nach dem Abschalten weiterlaufen lässt.

Betriebsarten der Ventilatoren mit Timer

Die aktualisierte automatische Steuerung ermöglicht die Auswahl von einer von vier Betriebsarten für die Varianten T der Modelle Ducto Plus 100, 125, 150 und Ducto Power Plus 150. Die Umschaltung auf eine andere Betriebsart erfolgt durch die Positionierung des Dip-Schalters in die entsprechende Position.

- **Betriebsart 1** (einstufiger Betrieb)
Standardmäßig ist der Ventilator ausgeschaltet. Bei Betätigung des Schalters startet der Ventilator den Betrieb in der niedrigen Lüftungsstufe.
- **Betriebsart 2** (einstufiger Betrieb)
Standardmäßig ist der Ventilator ausgeschaltet. Bei Betätigung des Schalters startet der Ventilator den Betrieb in der hohen Lüftungsstufe.
- **Betriebsart 3** (zweistufiger Betrieb)
Standardmäßig läuft der Ventilator in der niedrigen Lüftungsstufe. Bei Betätigung des Schalters schaltet der Ventilator in die hohe Lüftungsstufe.
- **Betriebsart 4** (zweistufiger Betrieb)
Standardmäßig läuft der Ventilator in der niedrigen Lüftungsstufe. Nach Ablauf der eingestellten Zeitdauer, einstellbar von 1 bis 15 Stunden, schaltet der Ventilator für 2 bis 30 Minuten in die hohe Lüftungsstufe und kehrt anschließend wieder in den Standardbetrieb in der niedrigen Lüftungsstufe zurück.

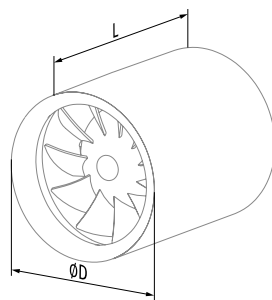

Ducto

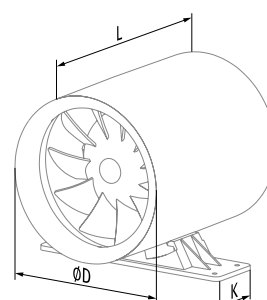

Ducto-U

Technische Daten

Modell	Ducto 100		Ducto Plus 100		Ducto 125		Ducto Plus 125		Ducto 150		Ducto Plus 150	
Geschwindigkeit	-		min.	max.	-		min.	max.	-		min.	max.
Versorgungsspannung, V	220-240		220-240		220-240		220-240		220-240		220-240	
Frequenz, Hz	50		50		50		50		50		50	
Leistung, W	7,5	4,5	7,5	13	10	13	22	19	22	19	22	
Stromverbrauch, A	0,049	0,029	0,049	0,085	0,065	0,085	0,095	0,087	0,095	0,087	0,095	
Drehzahl, min ⁻¹	2100	1650	2100	2250	1950	2250	2250	1950	2250	1950	2250	
Förderleistung, m ³ /h (l/s)	110 (31)	75 (21)	110 (31)	215 (60)	155 (43)	215 (60)	340 (94)	250 (69)	340 (94)	250 (69)	340 (94)	
SFP, W/l/s	0,25	0,22	0,25	0,22	0,23	0,22	0,23	0,27	0,23	0,27	0,23	
Schalldruckpegel, dBA	25	22	25	33	29	33	39	36	39	36	39	
Gewicht, kg	0,61	0,61	0,61	0,75	0,75	0,75	1,3	1,3	1,3	1,3	1,3	

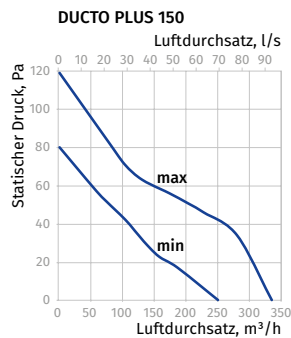
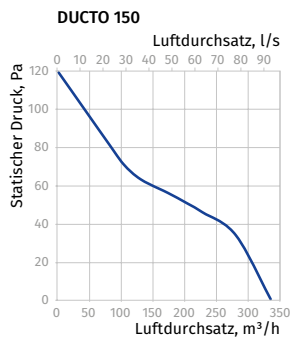
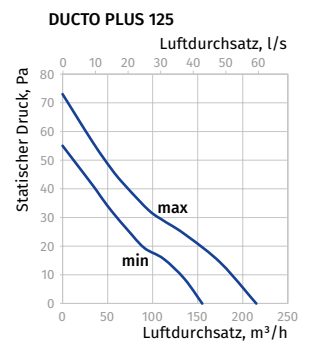
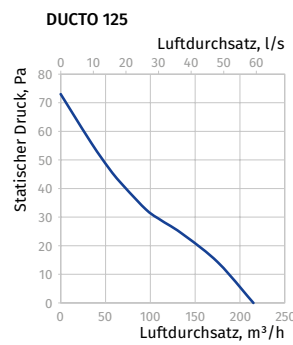
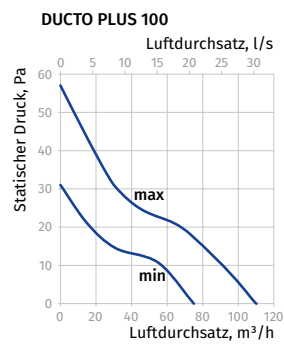
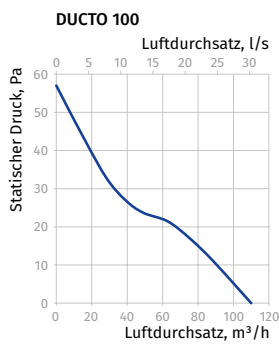

Varianten



Modell	Ducto 100						Ducto 125				Ducto 150				
	Basis	T	Plus	U	UT	U Plus	Basis	T	Plus	U Plus	Basis	T	Plus	U	U Plus
Timer		•			•						•				
Artikelnummer	8028113	8030512	8029790	8030079	8030376	8043963	8028120	8030529	8030543	8052125	8028137	8030536	8001192	8036927	8030383

- o Einstellbare Nachlaufzeit von 2 bis 30 Minuten

Ducto Plus: zuverlässiger zweistufiger Einphasenmotor

Ducto Power Plus: zweistufiger Hochleistungsmotor

Ducto T: Variante mit regelbarem Nachlaufschalter, einstellbar auf 2 bis 30 Minuten

Zubehör

Tellerventile	Lüftungsrohre	Flexible Lüftungsrohre	Gitter und Lüftungshauben	Drehzahlregler	Schlauchsellen
VPR, VSR, VMR	BlauPlast	BlauFlex	Decor, GM	CDT E1.8 MCD 60/0.3	K, KZ

DECO

Klassisch

Eigenschaften



- o Wand- oder Deckenmontage
- o Einfache Wartung
- o Dauerbetrieb
- o Rückschlagklappe
- o Kugellagermotor
- o 5 Jahre Garantie



Förderleistung:
bis 298 m³/h
83 l/s



Leistung:
ab 14 W



Schalldruck:
ab 37 dBA



Außenabmessungen

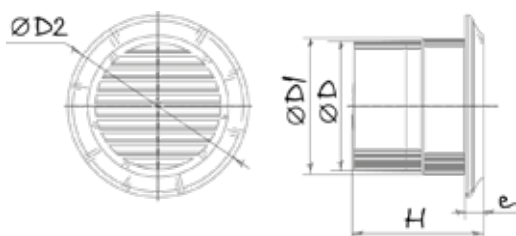

Abmessungen, mm	Ø D	Ø D1	Ø D2	H	e
Deco 100	99,5	104	140	106	14
Deco 125	124	130	165	107	14
Deco 150	149,5	154	188,5	125	14

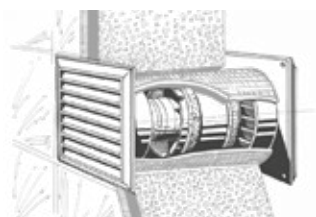

Technische Daten

Modell	Deco 100	Deco 125	Deco 150
Versorgungsspannung, V/Hz	220-240/50	220-240/50	220-240/50
Leistung, W	14	16	24
Stromverbrauch, A	0,085	0,1	0,13
Drehzahl, min ⁻¹	2300	2400	2400
Förderleistung, m ³ /h (l/s)	105 (29)	185 (51)	298 (83)
SFP, W/l/s	0,48	0,31	0,29
Schalldruckpegel, dBA	37	38	40

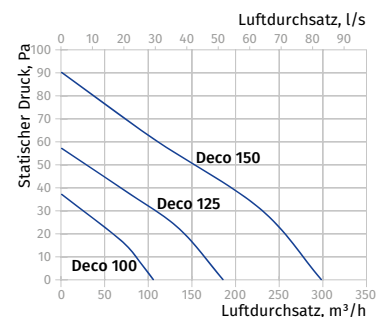

Bezeichnungsschlüssel

Deco	125	T
Modell	Stützendurchmesser	Variante

Varianten



Modell	Deco 100		Deco 125		Deco 150	
	Basis	T	Basis	T	Basis	T
Timer		•		•		•
Artikelnummer	8006593	8006630	8006661	8006692	8006722	8006753

- o Einstellbare Nachlaufzeit von 2 bis 30 Minuten

Zubehör

Lüftungsrohre	Flexible Lüftungsrohre	Gitter und Lüftungshauben	Drehzahlregler	Schlauchsellen
BlauPlast	BlauFlex	Decor, GM	CDT E1.8	MCD 60/0.3

LINE

Klassisch und besonders günstig

Eigenschaften



- o Wand- oder Deckenmontage
- o Für die Entlüftung von Aufenthaltsräumen
- o Einfache Wartung
- o Dauerbetrieb
- o Rückschlagklappe
- o Kugellagermotor



Förderleistung:
bis 292 m³/h
81 l/s



Leistung:
ab 14 W



Schalldruck:
ab 34 dBA



Außenabmessungen

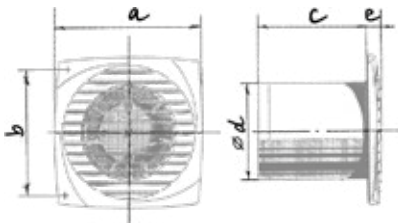

Abmessungen, mm	a	b	c	Ø d	e
Line 100	150	120	108,5	100	12,5
Line 125	176	140	114	125	12,5
Line 150	205	165	132	150	13

Technische Daten

Modell	Line 100	Line 125	Line 150
Versorgungsspannung, V/Hz	220-240/50	220-240/50	220-240/50
Leistung, W	14	16	24
Stromverbrauch, A	0,085	0,1	0,13
Drehzahl, min ⁻¹	2300	2400	2400
Förderleistung, m ³ /h (l/s)	95 (26)	180 (50)	292 (81)
SFP, W/l/s	0,53	0,32	0,3
Schalldruckpegel, dBA	34	35	38

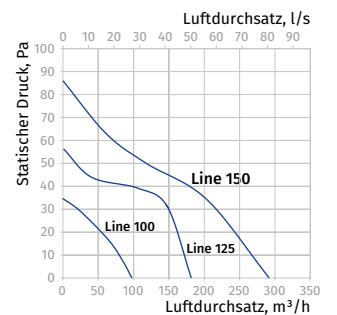

Bezeichnungsschlüssel

Line	100	S
Modell	Stützdurchmesser	Variante

Varianten



Modell	Line 100			Line 125			Line 150		
	Basis	T	H	Basis	T	H	Basis	T	H
Timer		•	•		•	•		•	•
Feuchtigkeitssensor			•			•			•
Artikelnummer	8007781	8007910	8007835	8007934	8008054	8007972	8008078	8008191	8008115

- o Einstellbare Nachlaufzeit von 2 bis 30 Minuten
- o Einstellbare Einschaltfeuchte von 60 % bis 90 %

Zubehör

Lüftungsrohre	Flexible Lüftungsrohre	Gitter und Lüftungshauben	Drehzahlregler	Schlauchsellen
BlauPlast	BlauFlex	Decor, GM	CDT E1.8	MCD 60/0.3

AERO

Klassisch



Eigenschaften



- o Wand- oder Deckenmontage
- o Einfache Wartung
- o Dauerbetrieb
- o Rückschlagklappe
- o Kugellagermotor
- o Design: Aero Gold, Aero Chrome
- o 5 Jahre Garantie

Förderleistung:
bis 309 m³/h
86 l/s

Leistung:
ab 14 W

Schalldruck:
ab 38 dBA

Außenabmessungen

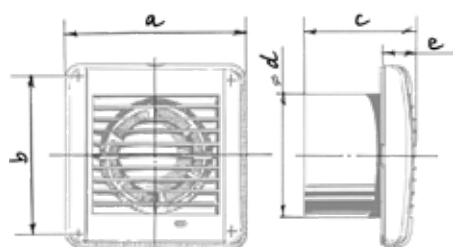

Abmessungen, mm	a	b	c	Ø d	e
Aero 100	144	122	92,5	100	29,5
Aero 125	168	144	97	125	30
Aero 150	198	170	119	150	30

Technische Daten

Modell	Aero 100	Aero 125	Aero 150
Versorgungsspannung, V/Hz	220-240/50	220-240/50	220-240/50
Leistung, W	14	16	24
Stromverbrauch, A	0,085	0,1	0,13
Drehzahl, min ⁻¹	2300	2400	2400
Förderleistung, m ³ /h (l/s)	102 (28)	193 (54)	309 (86)
SFP, W/l/s	0,49	0,3	0,28
Schalldruckpegel, dBA	38	39	40

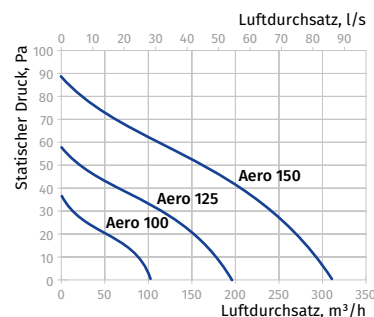

Bezeichnungsschlüssel

Aero	Gold	100	S
Modell	Farbe	Stützdurchmesser	Variante

Varianten



Modell	Aero 100			Aero 125			Aero 150		
	Basis	T	H	Basis	T	H	Basis	T	H
Timer		•	•		•	•		•	•
Feuchtigkeitssensor			•			•			•
Artikelnummer	8001574	8001802	8001642	8001871	8002052	8001925	8002113	8002328	8002182

- o Einstellbare Nachlaufzeit von 2 bis 30 Minuten
- o Einstellbare Einschaltfeuchte von 60 % bis 90 %

Zubehör

Lüftungsrohre	Flexible Lüftungsrohre	Gitter und Lüftungshauben	Drehzahlregler	Schlauchsellen
BlauPlast	BlauFlex	Decor, GM	CDT E1.8	MCD 60/0.3

AERO STILL

Leise und energieeffizient

Eigenschaften



- o Wand- oder Deckenmontage
- o Niedriger Energieverbrauch und niedriger Geräuschpegel
- o Einfache Wartung
- o Dauerbetrieb
- o Rückschlagklappe
- o Kugellagermotor
- o Design: Aero Chrome, Aero Gold
- o 5 Jahre Garantie

- Förderleistung:**
bis 254 m³/h
71 l/s
- Leistung:**
ab 5,5 W
- Schalldruck:**
ab 25 dBA



Außenabmessungen

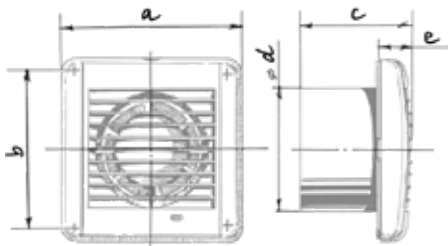

Abmessungen, mm	a	b	c	∅ d	e
Aero Still 100	144	122	92,5	100	29,5
Aero Still 125	168	144	97	125	30
Aero Still 150	198	170	119	150	30

Technische Daten

Modell	Aero Still 100	Aero Still 125	Aero Still 150
Versorgungsspannung, V/Hz	220-240/50	220-240/50	220-240/50
Leistung, W	5,5	9,4	19
Stromverbrauch, A	0,035	0,059	0,14
Förderleistung, m ³ /h (l/s)	84 (23)	158 (44)	254 (71)
SFP, W/l/s	0,24	0,21	0,27
Schalldruckpegel, dBA	25	31	33

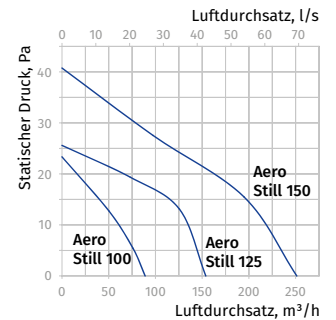

Bezeichnungsschlüssel

Aero	Still	Gold	125	SH
Modell	geräuscharm	Farbe	Stützendurchmesser	Variante

Varianten



Modell	Aero Still 100			Aero Still 125			Aero Still 150		
	Basis	T	H	Basis	T	H	Basis	T	H
Timer		•	•		•	•		•	•
Feuchtigkeitssensor			•			•			•
Artikelnummer	8002663	8002878	8002724	8002922	8003080	8002977	8003141	8003325	8003196

- o Einstellbare Nachlaufzeit von 2 bis 30 Minuten
- o Einstellbare Einschaltfeuchte von 60 % bis 90 %

Zubehör

Lüftungsrohre	Flexible Lüftungsrohre	Gitter und Lüftungshauben	Drehzahlregler	Schlauchschnellen
BlauPlast	BlauFlex	Decor, GM	CDT E1.8	MCD 60/0.3
				K, KZ

WIND

Fenster-Ventilatoren



Eigenschaften



- o Fenstereinsatz
- o Einfache Wartung
- o Kugellagermotor
- o 5 Jahre Garantie
- o Dauerbetrieb



Förderleistung:
bis 295 m³/h
82 l/s



Leistung:
ab 22 W



Schalldruck:
ab 35 dBA

Außenabmessungen

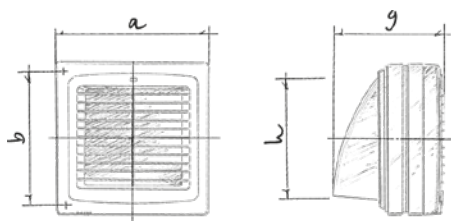

Abmessungen, mm	a	b	e	c	D
Wind 125	186	173	60	53	125
Wind 150	210	195	66	60	150

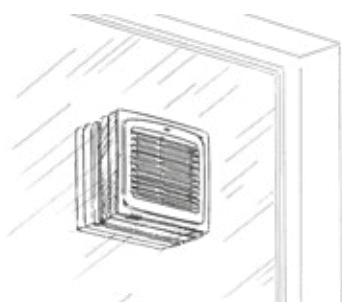

Technische Daten

Modell	Wind 125	Wind 150
Versorgungsspannung, V/Hz	220-240/50	220-240/50
Leistung, W	22	26
Stromverbrauch, A	0,1	0,13
Drehzahl, min ⁻¹	2400	2400
Förderleistung, m ³ /h (l/s)	185 (51)	295 (82)
SFP, W/l/s	0,43	0,32
Schalldruckpegel, dBA	35	41

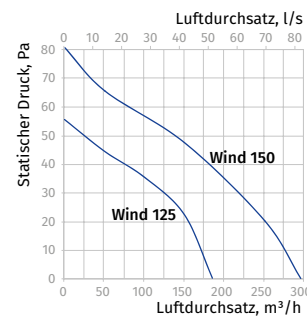

Varianten



Modell	Wind 125				Wind 150				
	Varianten	Basis	T	H	IR	Basis	T	H	IR
Timer			•	•	•		•	•	•
Feuchtigkeitssensor				•				•	
Bewegungssensor					•				•
Artikelnummer	8012204	8012280	8012235	8012242	8012303	8012365	8012327	8068379	

- o Einstellbare Nachlaufzeit von 2 bis 30 Minuten
- o Einstellbare Einschaltfeuchte von 60 % bis 90 %
- o Sensorarbeitsbereich 1 bis 4 m
- o Sensorsichtwinkel bis 100°

Zubehör

Drehzahlregler



CDT E1.8



MCD 60/0.3

WIND-K

Fenster-Ventilatoren

Eigenschaften



- o Fenstereinsatz
- o Einfache Wartung
- o Kugellagermotor
- o 5 Jahre Garantie
- o Dauerbetrieb
- o Automatischer Verschluss
- o Außengitter: Lüftungshaube mit Rückschlagklappe



Förderleistung:
185 m³/h
51 l/s



Leistung:
22 W



Schalldruck:
35 dBA



Außenabmessungen

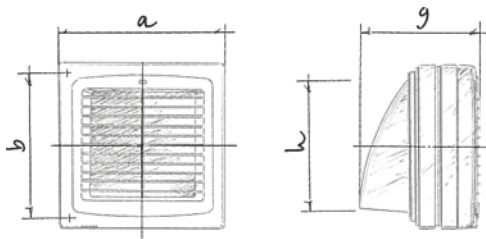

Abmessungen, mm	a	b	g	h
Wind-K 125	186	173	183	160

Technische Daten

Modell	Wind-K 125
Versorgungsspannung, V/Hz	220-240/50
Leistung, W	22
Stromverbrauch, A	0,1
Drehzahl, min ⁻¹	2400
Förderleistung, m ³ /h (l/s)	185 (51)
SFP, W/l/s	0,43
Schalldruckpegel, dBA	35

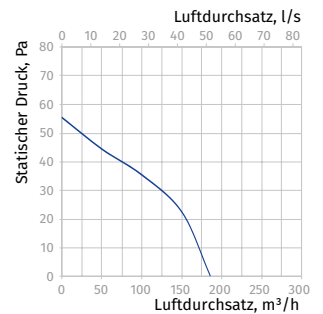
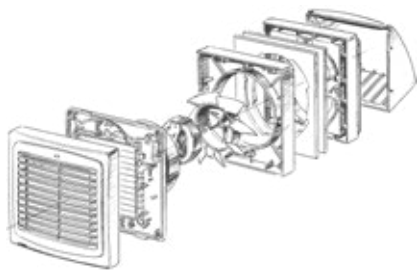

Bezeichnungsschlüssel

Wind	-K	125	SH
Modell	Inklusive Lüftungshaube	Stützdurchmesser	Variante

Varianten



Modell	Wind-K 125		
	Basis	T	H
Timer		•	•
Feuchtigkeitssensor			•
Artikelnummer	8012433	8012464	8012457

- o Einstellbare Nachlaufzeit von 2 bis 30 Minuten
- o Einstellbare Einschaltfeuchte von 60 % bis 90 %

Zubehör

Drehzahlregler



CDT E1.8



MCD 60/0.3



Außenhaube

AH-10

Kunststoff-Lüftungshaube, außen

Eigenschaften

- o Außenhaube für Fort- und Zuluft-Anschlüsse in Wohn-, Gewerbe- und Industriegebäuden
- o Außenwandmontage

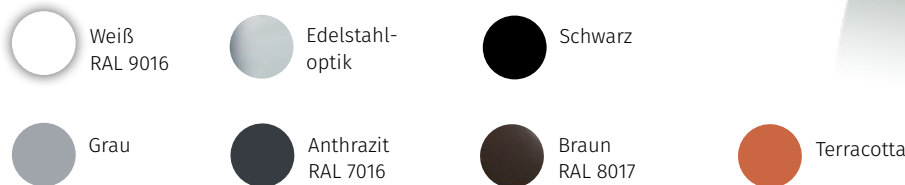

Aufbau

- o Hergestellt aus ASA-Kunststoff
- o UV-beständig
- o Feuerbeständig
- o Zum Anschluss an Lüftungsrohre mit einem Durchmesser von 100, 125 und 160 mm
- o **AH-10 160** zum Anschluss an Lüftungsrohre mit einem Durchmesser von 150 und 160 mm
- o Eine Kondensatabtropfkante sorgt dafür, dass entstehendes Kondensat abtropfen kann, ohne die Wand zu berühren.
- o **AH-10 Edelstahloptik 100, 125 und 160** – Modelle mit einer Aluminium-Abdeckung in Edelstahloptik

Außenabmessungen

Modell	Außenabmessungen, mm				Effektiver Querschnitt, m ²	Artikelnummer
	B	H	L	D		
AH-10 weiß 100	220	230,5	54	100	0,00632	8049910
AH-10 weiß 125	220	230,5	54	125	0,00632	8050565
AH-10 weiß 160	220	230,5	54	160	0,00632	8049934
AH-10 Edelstahloptik 100	220	230,5	54	100	0,00632	8049927
AH-10 Edelstahloptik 125	220	230,5	54	125	0,00632	8050572
AH-10 Edelstahloptik 160	220	230,5	54	160	0,00632	8049941
AH-10 grau 100	220	230,5	54	100	0,00632	8062612
AH-10 grau 125	220	230,5	54	125	0,00632	8062629
AH-10 grau 160	220	230,5	54	160	0,00632	8056406
AH-10 anthrazit 100	220	230,5	54	100	0,00632	8066962
AH-10 anthrazit 125	220	230,5	54	125	0,00632	8066979
AH-10 anthrazit 160	220	230,5	54	160	0,00632	8066832
AH-10 braun 100	220	230,5	54	100	0,00632	8063879
AH-10 braun 160	220	230,5	54	160	0,00632	8063831
AH-10 schwarz 100	220	230,5	54	100	0,00632	8063862
AH-10 schwarz 160	220	230,5	54	160	0,00632	8056413
AH-10 terrakotta 160	220	230,5	54	160	0,00632	8068225

Technische Daten

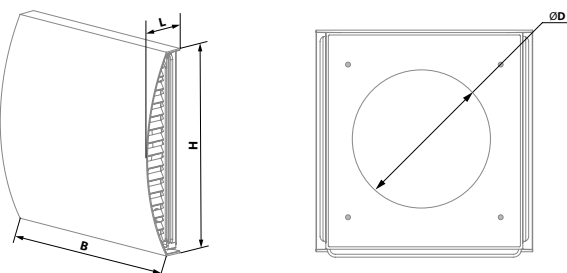
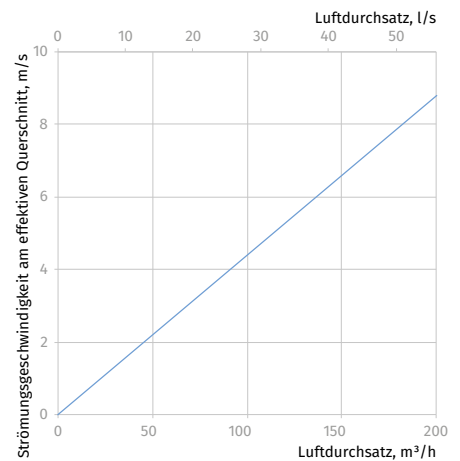
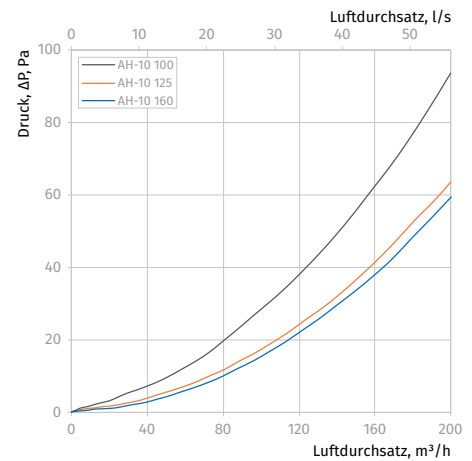

Legende

Abdeckgitter und Hauben

- | | |
|--|--|
| AH Außenhaube | S Insektenschutz |
| G Gravitationsklappen | S Edelstahl |
| GM Gravitationsklappen aus Metall | U Universalflansch |
| H Haube | Us Universalflansch mit Insektenschutz |
| HK Haube mit Rückschlagklappe | UG Universalflansch mit Gravitationsklappen |
| HUK Haube mit Universalflansch mit Rückschlagklappe | URS Universalflansch, Handregelung mit Insektenschutz |
| M Metall | V Variabler Flansch |
| R Handregelung | Vs Variabler Flansch mit Insektenschutz |
| Rs Handregelung mit Insektenschutz | |

DECOR H

Kunststoff-Lüftungshauben, außen

Eigenschaften

- o Außenwandmontage
- o Montage an rechteckige oder runde Lüftungsrohre
- o Die Ausführung mit Rückschlagklappe verhindert Luftrückstrom.
- o Schutzgitter gegen Vögel und Nagetiere
- o Temperatur- und UV-beständiger Kunststoff mit antistatischem Effekt
- o Unterputzmontage möglich
- o Unterputzhalterung
- o Einfache Wartung
- o Auch in Braun und Grau erhältlich



Varianten

Modell	Basisausführung	Rückschlagklappe	Stutzen	Artikelnummer
Decor 155x155H	•			8026966
Decor 155x155/100H			•	8026836
Decor 155x155/100HK		•	•	8026843
Decor 155x155HK		•		8026973
Decor 155x155/HU			•	8026874
Decor 155x155/HUK		•	•	8026898
Decor 185x185H	•			8039690
Decor 185x185HK		•		8037009
Decor 185x185/125H			•	8039621
Decor 185x185/125HK		•	•	8039638
Decor 185x185/150H	•		•	8030437
Decor 185x185/150HK		•	•	8039669

Ohne Anschlussstutzen



Verhindert Luftrückstrom



Nicht einstellbarer Stutzen



Universalstutzen



Außenabmessungen

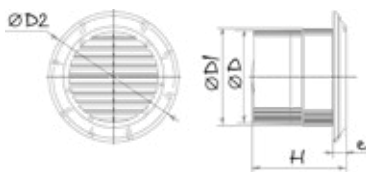

Modell	Abmessungen, mm						Effektiver Querschnitt, m ²
	a	b	l	L1	L2	Ø D	
Decor 155x155H	154	110	15	–	87	–	0,008
Decor 155x155/100H	154	110	15	45	87	100	0,008
Decor 155x155/100HK	154	110	15	45	87	100	0,008
Decor 155x155HK	154	110	15	–	87	–	0,008
Decor 155x155/HU	154	110	15	39	87	100, 125, 55x110	0,08
Decor 155x155/HUK	154	110	15	39	87	100, 125, 55x110	0,08
Decor 185x185H	186	142	15	–	101	–	0,012
Decor 185x185HK	186	142	15	–	101	–	0,012
Decor 185x185/125H	186	142	15	45	101	125	0,012
Decor 185x185/125HK	186	142	15	45	101	125	0,012
Decor 185x185/150H	186	142	15	50	101	150	0,012
Decor 185x185/150HK	186	142	15	50	101	150	0,012

DECOR S HK

Metall-Lüftungshauben, außen

Eigenschaften

- o Außenwandmontage
- o Zur Abdeckung von Abluftöffnungen und Anschluss an runde Lüftungsrohre
- o Die integrierte Rückschlagklappe verhindert Luftrückstrom.
- o Aus Edelstahl hergestellt
- o Der Dichtungsring gewährleistet einen luftdichten Anschluss an die Wand.

Außenabmessungen

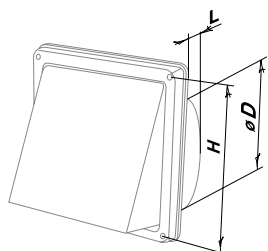

Modell	Abmessungen, mm			Effektiver Querschnitt, m ²	Artikelnummer
	Ø D	H	L		
Decor S 137*137/102HK	97	137	52	0,0071	8037207
Decor S 167*167/122HK	120	167	52	0,0113	8023422
Decor S 167*167/152HK	145	167	62	0,0165	8023415

DECOR S HK

Metall-Lüftungshauben, außen

Eigenschaften

- o Außenwandmontage
- o Zur Abdeckung von Zu- und Abluftöffnungen und Anschluss an runde Lüftungsrohre
- o Mit Schutzgitter gegen Vögel und Nagetiere
- o Aus Edelstahl hergestellt
- o Der Dichtungsring gewährleistet einen luftdichten Anschluss an die Wand.

Außenabmessungen

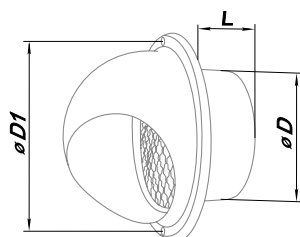

Modell	Abmessungen, mm			Effektiver Querschnitt, m ²	Artikelnummer
	Ø D	Ø D1	L		
Decor S 102 HK	97	133	52	0,0048	8037214
Decor S 122 HK	120	165	52	0,0082	8033292
Decor S 152 HK	145	192	62	0,0126	8037511
Decor S 162 HK	155	192	62	0,0135	8037528
Decor S 202 HK	195	253	62	0,0178	8038136

DECOR

Kunststoff-Abdeckgitter quadratisch, außen

Eigenschaften

- o Wandmontage
- o Dekorabdeckung der Ansaug- und Ausblasöffnungen und Anschluss an runde Lüftungsrohre
- o Temperatur- und UV-beständiger Kunststoff mit antistatischem Effekt
- o Mit Insektenschutznetz (s)
- o Einfache Wartung



Varianten

Ohne Stutzen



Rundstutzen



Universalstutzen (U)



Einstellbarer Stutzen (V)



Manuelle Steuerung des freien Querschnitts (R)



Modell	Basisausführung	Stutzen
Decor 155x155s	•	
Decor 155x155/Us		Ø 100, Ø 125, 55x110
Decor 185x185s	•	
Decor 185x185/125s		Ø 125
Decor 185x185/125 Rs		Ø 125
Decor 185x185/150 Rs		Ø 150
Decor 220x300s	•	
Decor 220x300/Vs		Ø 100...150
Decor 250x250s	•	
Decor 250x250/150s		Ø 150

Außenabmessungen

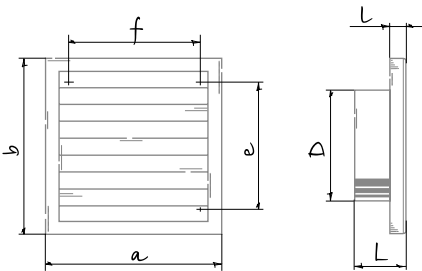

Modell	Abmessungen, mm						Effektiver Querschnitt, m ²	Artikelnummer
	a	b	L	l	e x f	Ø D		
Decor 155x155s	154	154	-	15	110x110	-	0,0067	8027000
Decor 155x155/Us	154	154	39	15	110x110	100, 125, 55x110	0,0067	8026935
Decor 155x155/URs	154	154	39	15	110x110	100, 125, 55x110	0,0049	8026911
Decor 185x185s	186	186	-	15	142x142	-	0,0115	8038211
Decor 185x185/125s	186	186	45	15	142x142	125	0,0083	8039645
Decor 185x185/150s	186	186	45	15	142x142	150	0,0083	8039683
Decor 185x185/125Rs	186	186	45	15	142x142	125	0,0044	auf Anfrage
Decor 185x185/150Rs	186	186	45	15	142x142	150	0,0044	8039676
Decor 220x300s	221	299	-	15	283x205	-	0,0026	8039720
Decor 220x300/Vs	221	299	42	15	283x205	100-150	0,0026	8039713
Decor 250x250s	250	250	-	14	214x214	-	0,02	8039768
Decor 250x250Rs	250	250	-	14	214x214	-	0,01	8039751
Decor 250x250/150s	250	250	44	14	214x214	150	0,02	8039744

DECOR

Kunststoff-Abdeckgitter rechteckig, außen

Eigenschaften

- o Wand- oder Deckenmontage
- o Montage an rechteckige oder runde Lüftungsrohre
- o Temperatur- und UV-beständiger Kunststoff mit antistatischem Effekt
- o Unterputzmontage möglich
- o Unterputzhalterung
- o Insektenschutzgitter inklusive
- o Einfache Wartung

Varianten

Ohne Anschlussstutzen



Einstellbarer Stutzen (V)

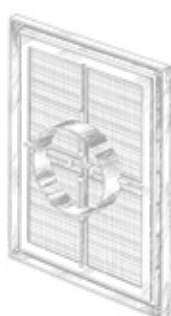

Modell	Basisausführung	Stutzen	Artikelnummer
Decor 182x251s	•		8039607
Decor 182x251/Vs		•	8027437
Decor 205x205s	•		8038327
Decor 205x205/Vs		•	8039706

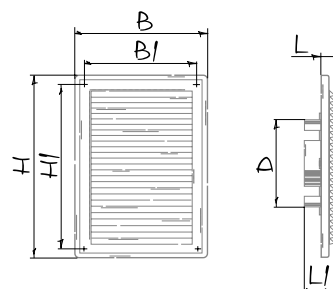

Außenabmessungen

Modell	Abmessungen, mm						Ø D	Effektiver Querschnitt, m ²
	H	B	H1	B1	L	L1		
Decor 182x251s	251	182	226	157	16	-	-	0,0127
Decor 182x251/Vs	251	182	226	157	16	41	100-150	0,0127
Decor 205x205s	204	204	179	179	16	-	-	0,092
Decor 205x205/Vs	204	204	179	179	16	41	100-1500	0,092

DECOR-M

Metall-Abdeckgitter, außen

Eigenschaften

- o Wand- oder Deckenmontage
- o Zur Abdeckung von Zu- und Abluftöffnungen
- o Aus Aluminium, geeignet für Polymerlack
- o Befestigung mit Schrauben
- o Insektenschutzgitter inklusive
- o Einfache Wartung

Außenabmessungen

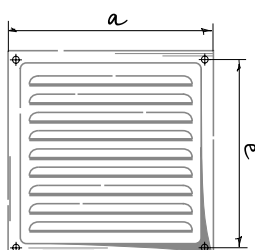

Modell	Abmessungen, mm		Effektiver Querschnitt, m ²	Artikelnummer
	a	e		
Decor-M 125x125s A color*	125	111	0,0035	8038051
Decor-M 150x150s A color*	150	136	0,006	8039935
Decor-M 200x200s A color*	200	182	0,0117	8039973
Decor-M 250x250s A color*	250	234	0,0166	8039980
Decor-M 300x300s A color*	300	284	0,0249	8039997

* Farbe – Gitterfarbe

DECOR-G

Kunststoff-Abdeckgitter mit Gravitationsklappen, außen

Eigenschaften

- o Außenwandmontage
- o Montage an rechteckige oder runde Lüftungsrohre
- o Verschlussklappen verhindern Luftrückstrom
- o Temperatur- und UV-beständiger Kunststoff mit antistatischem Effekt
- o Unterputzhalterung
- o Einfache Wartung



Varianten

Modell	Basisausführung	Stutzen	Artikelnummer
Decor 155x155G	•		8026959
Decor 155x155/UG		•	8026904
Decor 185x185G	•		8036026
Decor 185x185/125G		•	8039614
Decor 250x250G	•		8039775
Decor 250x250/150G		•	8039737

Ohne Anschlussstutzen



Nicht einstellbarer Stutzen
Ø125 mm, Ø150 mm



Universalstutzen (U)
Ø100 mm, Ø125 mm, 55x110 mm



Außenabmessungen

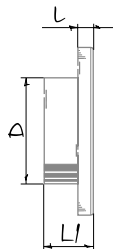
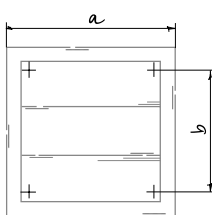

Modell	Abmessungen, mm					Ø D	Effektiver Querschnitt, m ²
	a	b	l	L1	Δ		
Decor 155x155G	154	110	15	–	–	–	0,0096
Decor 155x155/UG	154	110	15	45	–	100, 125, 55x110	0,0096
Decor 185x185G	186	142	15	–	–	–	0,016
Decor 185x185/125G	186	142	15	45	–	125	0,0113
Decor 250x250G	250	214	15	–	–	–	0,0177-0,056
Decor 250x250/150G	250	214	15	41	–	150	0,0177-0,056

DECOR

Kunststoff-Abdeckgitter rund, innen

Eigenschaften

- Wand- oder Deckenmontage
- Montage an runde Lüftungsrohre
- Temperatur- und UV-beständiger Kunststoff mit antistatischem Effekt
- Insektenschutzgitter inklusive
- Einfache Wartung
- Auch in Braun und Grau erhältlich



Außenabmessungen

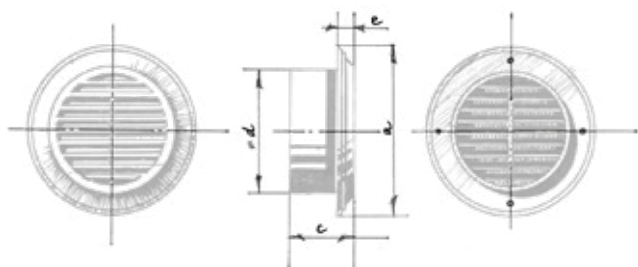

Modell	Abmessungen, mm				Effektiver Querschnitt, m ²	Artikelnummer
	a	c	Ø d	e		
Decor 80s	123	42	80	14	0,0033	8035708
Decor 100s	140	42	100	14	0,0048	8026300
Decor 125s	165	42	125	14	0,0073	8026393
Decor 150s	188	42	150	14	0,0106	8026768

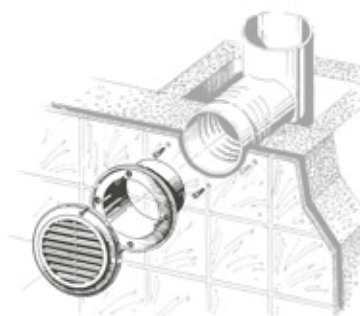
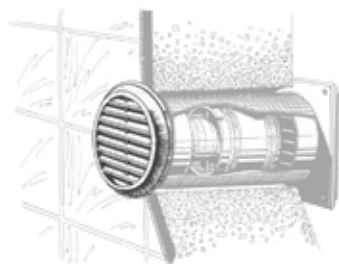

Legende

Abdeckgitter und Hauben

AH	Außenhaube	s	Insektenschutz
G	Gravitationsklappen	S	Edelstahl
GM	Gravitationsklappen aus Metall	U	Universalflansch
H	Haube	Us	Universalflansch mit Insektenschutz
HK	Haube mit Rückschlagklappe	UG	Universalflansch mit Gravitationsklappen
HUK	Haube mit Universalflansch mit Rückschlagklappe	URs	Universalflansch, Handregelung mit Insektenschutz
M	Metall	V	Variabler Flansch
R	Handregelung	Vs	Variabler Flansch mit Insektenschutz
Rs	Handregelung mit Insektenschutz		

DECOR

Kunststoff-Abdeckgitter rechteckig, innen

Eigenschaften

- Wand- und Deckenmontage
- Einfache Wartung
- Für eine Verbindung mit rechteckigen Luftleitungen **BlauPlast FK**
- Temperatur- und UV-beständiger Kunststoff mit antistatischem Effekt



Varianten

- Manuelle Regelung des effektiven Querschnittes (R)

Außenabmessungen

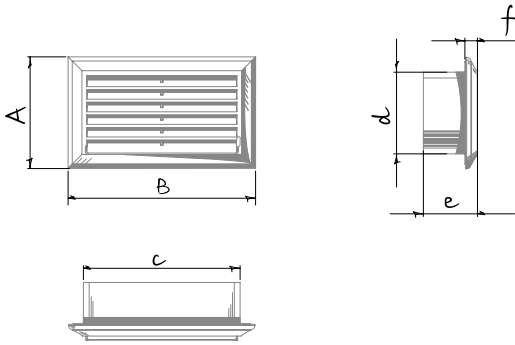

Modell	Abmessungen, mm						Artikelnummer
	A	B	c	d	e	f	
Decor 81x136	81	136	114	59	42	12	8036767
Decor 81x136R	81	136	114	59	42	12	8036774
Decor 86x230	86	230	208	64	42	12	8036781
Decor 86x230R	86	230	208	64	42	12	8036798

DECOR T

Kunststoff-Türgitter, innen

Eigenschaften

- Türgitter für Badezimmer und Küchen
- Einfache Wartung
- Temperatur- und UV-beständiger Kunststoff mit antistatischem Effekt
- Wird mit Schrauben direkt im Türausschnitt angebracht



Außenabmessungen, mm

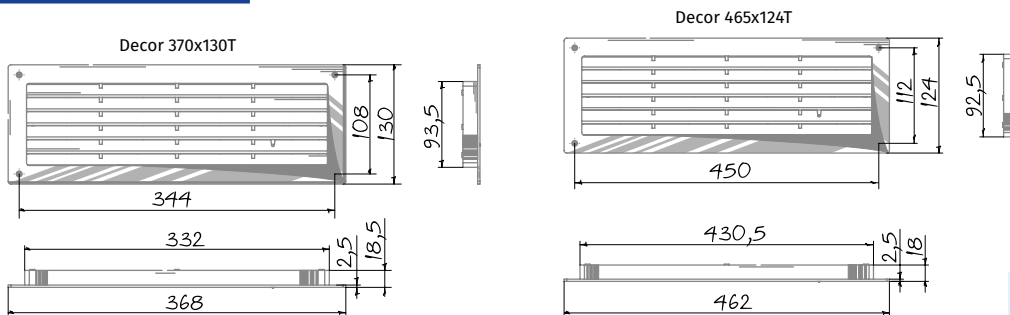

Modell	Artikelnummer
Decor 370x130 T	8039782
Decor 465x124 T	8039812

VPR

Kunststoff-Diffusoren zur Entlüftung



Eigenschaften

- o Decken- oder Wandmontage
- o Einfacher Einbau mit Montageflansch
- o Dichtungsring
- o Temperatur- und UV-beständiger Kunststoff mit antistatischem Effekt

Außenabmessungen

Modell	Abmessungen, mm				Effektiver Querschnitt, m ²	Artikelnummer
	a	b	l	Ø D		
VPR 80	18	90	132	80	0...0,002	8035845
VPR 100	18	90	148	100	0...0,006	8030420
VPR 125	20	110	166	125	0...0,008	8031625
VPR 150	20	128	200	150	0...0,009	8035807
VPR 200	20	128	246	200	0,001...0,008	8035821

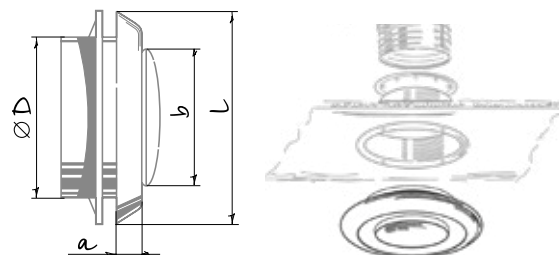

Technische Daten

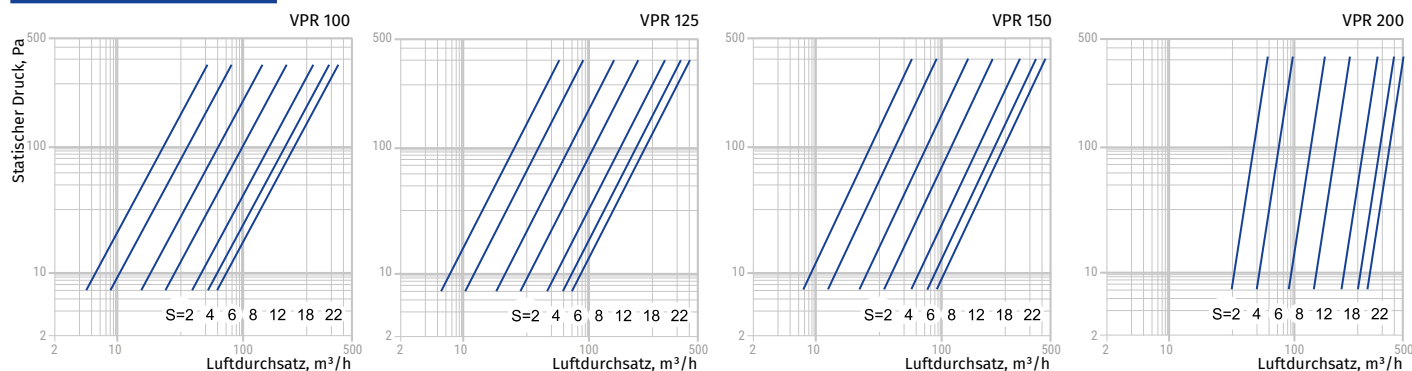

VMR

Metall-Diffusoren zur Entlüftung



Eigenschaften

- o Decken- oder Wandmontage
- o Einfacher Einbau mit Montageflansch

Außenabmessungen

Modell	Abmessungen, mm				Artikelnummer
	Ø D	Ø D1	Ø D2	Ø D3	
VMR 100	99	123	75	128	8035715
VMR 125	124	152	100	154	8033278
VMR 150	149	173	128	184	8035746
VMR 200	199	225	178	235	8035760

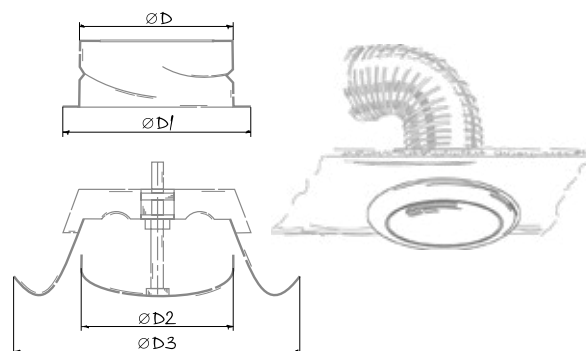

Technische Daten

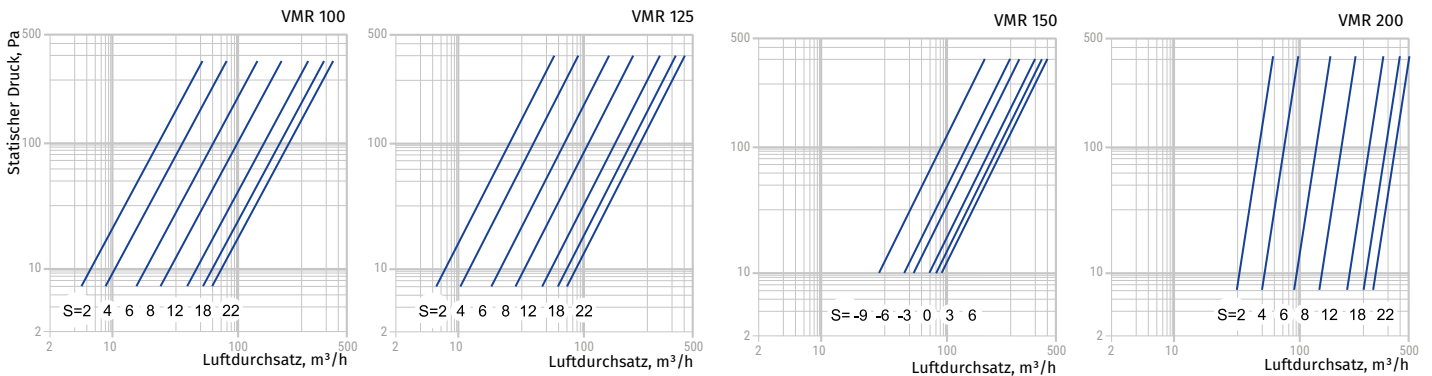

VSR

Metall-Diffusoren zur Entlüftung

Eigenschaften

- o Decken- oder Wandmontage
- o Stufenlose Luftstromregelung
- o Einfacher Einbau dank Montageflansch
- o Mit einem Dichtring versehen
- o Aus Edelstahl hergestellt



Außenabmessungen

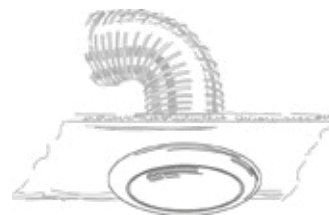
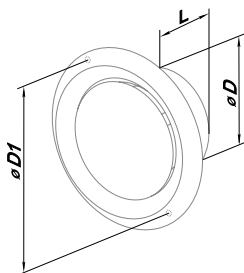

Modell	Abmessungen, mm			Effektiver Querschnitt, m ²	Artikelnummer
	ø D	ø D1	ø L		
VSR 100	97	118	52	0,0032	8036842
VSR 125	120	141	52	0,0057	8036859
VSR 150	145	162	62	0,009	8036866

RT/RTV

Kunststoff-Wartungstüren

Eigenschaften

- Wand- oder Deckenmontage
- Für feuchte Räume geeignet
- Hochwertiger, UV-beständiger ABS-Kunststoff
- Einbau für rechts- oder linksseitiges Öffnen möglich
- Einbau mit Mörtel oder Klebstoff
- Einfache Wartung



Varianten

- Wartungstüren mit Schloss: RTV 15x30, RTV 25x40, RTV 30x50, RTV 30x60, RTV 40x50, RTV 40x60



Außenabmessungen

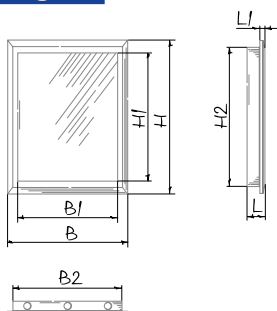

Modell	Abmessungen, mm								Artikelnummer
	H	B	H1	B1	H2	L1	L	B2	
RT 10x10	137	137	93	93	98	5	25	98	8041334
RT 15x15	167	167	123	123	147	5	25	147	8041341
RT 15x20	217	167	173	123	197	5	25	147	8041358
RT 15x30	317	167	273	123	297	5	25	147	8041365
RT 20x20	217	217	173	173	197	5	25	197	8032530
RT 20x25	267	217	223	173	247	5	25	197	8032547
RT 20x30	317	217	273	173	297	5	25	197	8032554
RT 20x40	417	217	373	173	397	5	25	197	8041396
RT 25x30	347	267	303	223	327	5	25	247	8032578
RT 25x40	417	267	373	223	397	5	25	247	8041419
RT 30x30	317	317	273	273	297	5	25	297	8001567
RT 30x40	417	317	373	273	397	5	25	297	auf Anfrage
RT 30x50	517	317	473	273	497	5	25	297	auf Anfrage
RT 30x60	617	317	573	273	597	5	25	297	auf Anfrage
RT 40x50	517	417	473	373	497	5	25	397	8056017
RT 40x60	617	417	573	373	597	5	25	397	auf Anfrage

RTMG

Metall-Wartungstüren

Eigenschaften

- o Kunststoffgriff für einfaches Öffnen und Schließen
- o Wandmontage
- o Hochwertiger Stahl, weiß lackiert
- o Speziell behandeltes Material gewährleistet Korrosionsschutz
- o Einbau für rechts- oder linksseitiges Öffnen möglich
- o Einbau mit Mörtel oder Klebstoff
- o Einfache Wartung



Außenabmessungen

Modell	Abmessungen, mm							Artikelnummer
	H	B	H1	B2	H2	B1	L	
RTMG 100x100	136,5	136,5	96,5	98,1	98,1	96,5	25	8056871
RTMG 150x150	186,5	186,5	146,5	148,1	148,1	146,5	25	8041563
RTMG 150x200	236,5	186,5	196,5	148,1	198,1	146,5	25	8041570
RTMG 150x250	286,5	186,5	246,5	148,1	248,1	146,5	25	8041587
RTMG 150x300	336,5	186,5	296,5	148,1	298,1	146,5	25	8056888
RTMG 200x200	236,5	236,5	196,5	198,1	198,1	196,5	25	8035906
RTMG 200x250	286,5	236,5	246,5	198,1	248,1	196,5	25	8033391
RTMG 200x300	336,5	236,5	296,5	198,1	298,1	196,5	25	8036477
RTMG 200x350	386,5	236,5	346,5	198,1	348,1	196,5	25	8056895
RTMG 200x400	436,5	236,5	396,5	198,1	398,1	196,5	25	8041594
RTMG 225x300	336,5	261,5	296,5	223,1	298,1	221,5	25	auf Anfrage
RTMG 225x590	626,5	261,5	586,5	223,1	588,1	221,5	25	auf Anfrage
RTMG 250x250	286,5	286,5	246,5	248,1	248,1	246,5	25	8041600
RTMG 250x300	336,5	286,5	296,5	248,1	298,1	246,5	25	8041617
RTMG 250x350	386,5	286,5	346,5	248,1	348,1	246,5	25	8056901
RTMG 250x400	436,5	286,5	396,5	248,1	398,1	246,5	25	8056918
RTMG 250x450	486,5	286,5	446,5	248,1	448,1	246,5	25	8056925
RTMG 300x200	236,5	336,5	196,5	298,1	198,1	296,5	25	8041624
RTMG 300x300	336,5	336,5	296,5	298,1	298,1	296,5	25	8038075
RTMG 300x400	436,5	336,5	396,5	298,1	398,1	296,5	25	8041631
RTMG 300x500	536,5	336,5	496,5	298,1	498,1	296,5	25	8041648
RTMG 300x600	636,5	336,5	596,5	298,1	598,1	296,5	25	8041655
RTMG 350x350	386,5	386,5	346,5	348,1	348,1	346,5	25	8041662
RTMG 400x400	436,5	436,5	396,5	398,1	398,1	396,5	25	8036491
RTMG 400x500	536,5	436,5	496,5	398,1	498,1	396,5	25	8041679
RTMG 400x600	636,5	436,5	596,5	398,1	598,1	396,5	25	8038235
RTMG 450x250	286,5	486,5	246,5	448,1	248,1	446,5	25	8056932
RTMG 450x450	486,5	486,5	446,5	448,1	448,1	446,5	25	8041686
RTMG 500x500	536,5	536,5	496,5	498,1	498,1	496,5	25	8037498
RTMG 500x600	636,5	536,5	596,5	498,1	598,1	496,5	25	8041693
RTMG 500x800	836,5	536,5	796,5	498,1	798,1	496,5	25	8041709
RTMG 555x555	591,5	591,5	551,5	553,1	553,1	551,5	25	auf Anfrage
RTMG 600x400	436,5	636,5	396,5	598,1	398,1	596,5	25	8041716
RTMG 600x600	636,5	636,5	596,5	598,1	598,1	596,5	25	8041723

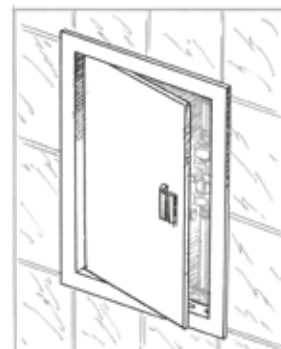
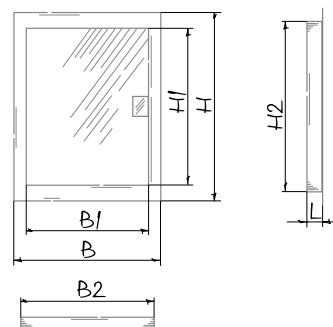

ZUBEHÖR WOHNRAUMLÜFTUNG

BLAUPLAST

Runde Kunststoffrohre

Das **BlauPlast** System ist die beste Lüftungslösung für die Be- und Entlüftung von Wohngebäuden und Büros. Die große Auswahl an Einzelteilen eignet sich besonders für die individuelle Zusammenstellung von Luftleitungen.



Eigenschaften

- Die glatte Innenoberfläche sorgt für einen niedrigen aerodynamischen Widerstand und niedrigen Geräuschpegel im System.
- Eine breite Palette von Elementen erlaubt die Zusammenstellung von Be- und Entlüftungssystemen jeglicher Art und Konfiguration.
- Eine hervorragende Kompatibilität ermöglicht perfekten Anschluss an und Integration in ein Be- und Entlüftungssystem. Der ergonomische Einbau und das Baukastensystem verkürzen den Zeitaufwand für Einbau und Nachbesserung.

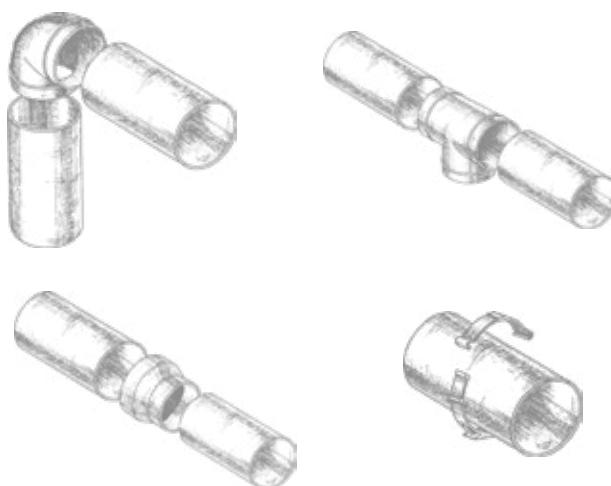
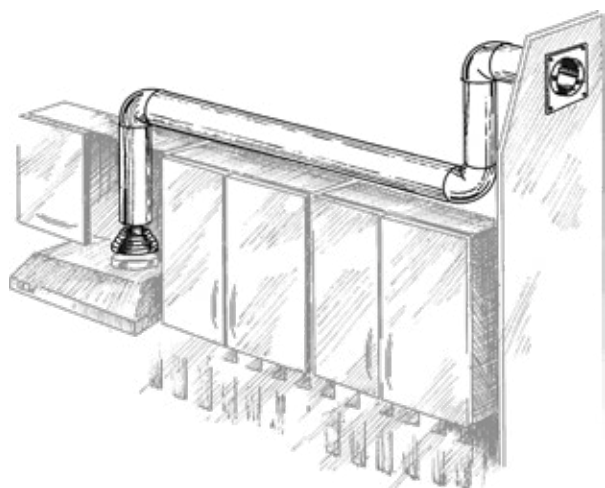

o Lüftungsrohre RR

- Material: PVC, weiß

Modell	Ø D1, mm (Innen)	Ø D2, mm (Außen)	L, m (Länge)	Artikelnummer
BlauPlast RR 100/0.35	100	103	0,35	auf Anfrage
BlauPlast RR 100/0.5	100	103	0,5	8024825
BlauPlast RR 100/1	100	103	1,0	8024832
BlauPlast RR 100/1.5	100	103	1,5	8024849
BlauPlast RR 100/2	100	103	2,0	auf Anfrage
BlauPlast RR 100/2.5	100	103	2,5	auf Anfrage
<hr/>				
BlauPlast RR 125/0.35	125	128	0,35	auf Anfrage
BlauPlast RR 125/0.5	125	128	0,5	8024887
BlauPlast RR 125/1	125	128	1,0	8024894
BlauPlast RR 125/1.5	125	128	1,5	8024900
BlauPlast RR 125/2	125	128	2,0	auf Anfrage
BlauPlast RR 125/2.5	125	128	2,5	auf Anfrage
<hr/>				
BlauPlast RR 150/0.35	150	153	0,35	auf Anfrage
BlauPlast RR 150/0.5	150	153	0,5	8024948
BlauPlast RR 150/1	150	153	1,0	8024955
BlauPlast RR 150/1.5	150	153	1,5	8024962
BlauPlast RR 150/2	150	153	2,0	auf Anfrage
BlauPlast RR 150/2.5	150	153	2,5	auf Anfrage
<hr/>				
BlauPlast RR 200/0.35	200	203	0,35	auf Anfrage
BlauPlast RR 200/0.5	200	203	0,5	auf Anfrage
BlauPlast RR 200/1	200	203	1,0	8025020
BlauPlast RR 200/1.5	200	203	1,5	auf Anfrage
BlauPlast RR 200/2	200	203	2,0	auf Anfrage
BlauPlast RR 200/2.5	200	203	2,5	auf Anfrage

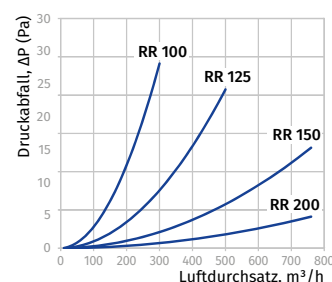
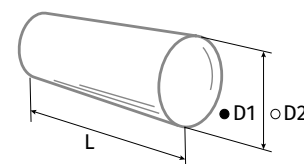

o Teleskoprohr RTR

- Material: PVC, weiß
- Ausziehbares Rohr

Modell	Außenrohr Ø D3, mm (innen)	Ø D4, mm (außen)	Innenrohr Ø D1, mm (innen)	Ø D2, mm (außen)	L, m (Länge)	Artikelnummer
BlauPlast RTR 100/0.35-0.5	104	107	100	103	0,35-0,5	8025198
BlauPlast RTR 100/0.5-1	104	107	100	103	0,5-1	8025204
BlauPlast RTR 125/0.35-0.5	129	132	125	128	0,35-0,5	8025211
BlauPlast RTR 125/0.5-1	129	132	125	128	0,5-1	8025228
BlauPlast RTR 150/0.35-0.5	154	157	150	153	0,35-0,5	8025235
BlauPlast RTR 150/0.5-1	154	157	150	153	0,5-1	8025242

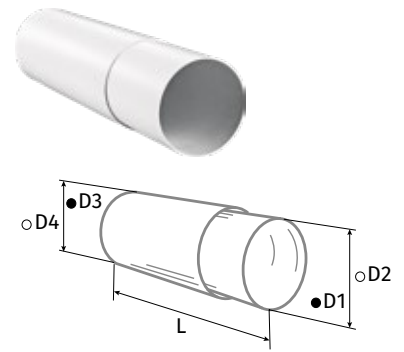

o Rohr-Verbindungsstücke RV

- Direkte Verbindung mit Lüftungsrohren RR
- Material: Kunststoff, weiß

Modell	Ø D1, mm (Innen)	Ø D2, mm (Außen)	L, mm (Länge)	Artikelnummer
BlauPlast RV 100	96	100	62	8025259
BlauPlast RV 125	123	125	62	8025266
BlauPlast RV 150	148	150	62	8025273

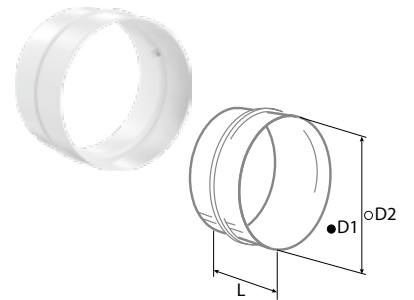

o Rundrohrverbinder RVK

- Be- und Entlüftung von diversen Räumen
- Material: Kunststoff, weiß
- Verbindung von Lüftungsrohren mit gleichem Durchmesser
- Direkter Anschluss an Lüftungsrohre. Der integrierte Anschlag ermöglicht eine einfache Verbindung.

Modell	Ø D1, mm	Ø D, mm	L, mm (Länge)	Artikelnummer
BlauPlast RVK 100	96	100	62	8025327
BlauPlast RVK 125	123	125	62	8025440
BlauPlast RVK 150	148	150	62	8025457
BlauPlast RVK 200	197	200	62	8025464

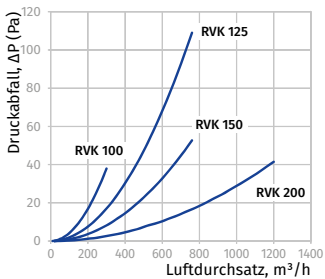
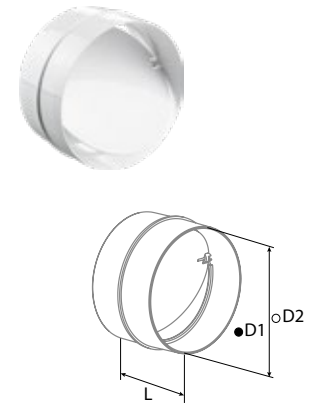

o Verbindungselemente für flexible Rohre RSV

- Direkte Verbindung mit Rohrkanälen über RV-Verbinder
- Material: Kunststoff, weiß

Modell	Ø D1, mm (innen)	Ø D2, mm (außen)	L, mm (Länge)	Artikelnummer
BlauPlast RSV 100	100	103	60	8025150
BlauPlast RSV 125	125	128	60	8025167
BlauPlast RSV 150	150	153	60	8025174

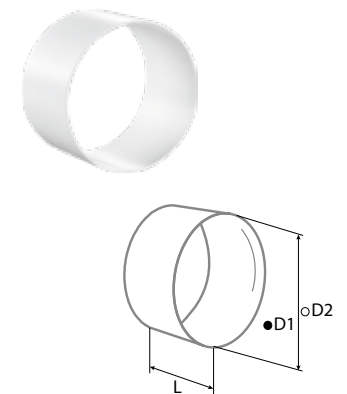

o Rohr-Verbindungswinkel 90° RB

- Direkte Verbindung mit runden Lüftungsrohren RR
- Material: Kunststoff, weiß

Modell	Ø D1, mm (innen)	Ø D2, mm (außen)	H, mm (Höhe)	Artikelnummer
BlauPlast RB 100/90°	97	100	137	8024740
BlauPlast RB 125/90°	122	125	164	8024757
BlauPlast RB 150/90°	147	150	189	8024764

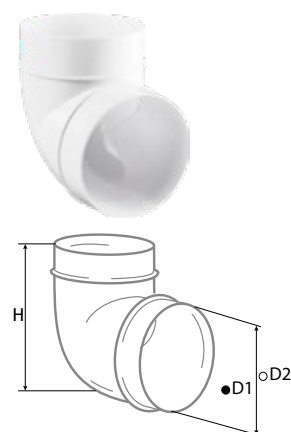
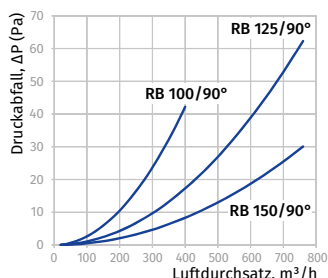

o Rohr-Verbindungswinkel 45° RB

- Verbindung von 45° mit runden Lüftungsrohren RR
- Material: Kunststoff, weiß

Modell	Ø D1, mm (innen)	Ø D2, mm (außen)	a, mm	b, mm	c, mm	Artikelnummer
BlauPlast RB 100/45°	100	103	125	30	129	8069208
BlauPlast RB 125/45°	125	128	157	40	162	8067006

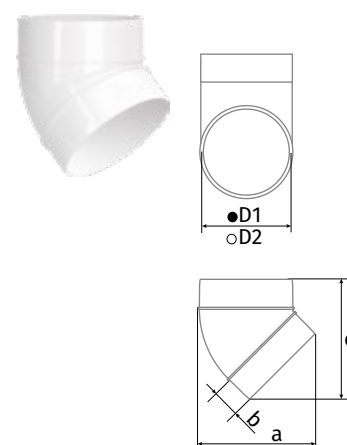
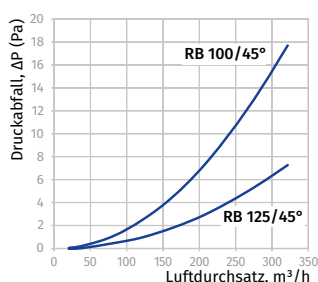

o Rundrohrhalter RH

- Befestigung an einer ebenen Oberfläche mit Schrauben
- Material: Kunststoff, weiß
- Sonderverschlüsse sorgen für eine zuverlässige Befestigung des Lüftungsrohrs in der Halterung.

Modell	Ø D1, mm (innen)	H, mm (Höhe)	Artikelnummer
BlauPlast RH 100	103	113	8024771
BlauPlast RH 125	128	138	8024788
BlauPlast RH 150	153	163	8024795

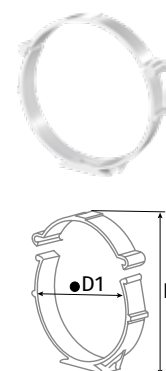

o Rohr-Verbindungselemente mit Anschlussplatte RVP

- Für die Montage von Lüftungsrohren
- Material: Kunststoff, weiß
- Befestigung mit Schrauben an der Wand oder Decke

Modell	Ø D1, mm (innen)	Ø D2, mm (außen)	a, mm (Außenabmessungen)	b, mm (Montageabmessungen)	Artikelnummer
BlauPlast RVP 100	100	103	150x150	134x134	8025334
BlauPlast RVP 125	125	128	170x170	154x154	8025341
BlauPlast RVP 150	150	153	204x204	188x188	8025358

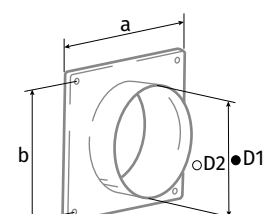

o Rohr-Verbindungselemente mit Anschlussplatte und Rückschlagklappe RVPK

- Für die Montage von Lüftungsrohren
- Material: Kunststoff, weiß
- Befestigung mit Schrauben an Wand oder Decke
- Klappe zur Verhinderung von Lufrückstrom

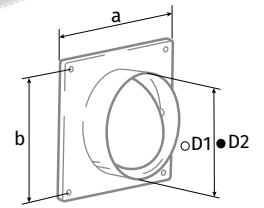

Modell	Ø D1, mm (Innen)	Ø D2, mm (Außen)	a, mm (Außenabmessungen)	b, mm (Montageabmessungen)	Artikelnummer
BlauPlast RVPK 100	100	103	150x150	134x134	8025372
BlauPlast RVPK 125	125	128	170x170	154x154	8025396
BlauPlast RVPK 150	150	153	204x204	188x188	8025419

o Wandplatte für Rundrohre WP

- Dekorative Abdeckung von Montageöffnungen
- Anschluss von Lüftungsrohren
- Material: Kunststoff, weiß
- Befestigung mit Schrauben an der Wand

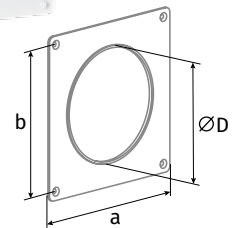

Modell	Ø D, mm	a, mm (Außenabmessungen)	b, mm (Montageabmessungen)	Artikelnummer
BlauPlast WP 100	103	150	134	8068393
BlauPlast WP 125	128	170	154	8068409
BlauPlast WP 150	151	204	188	auf Anfrage

o Reduzierstück RS

- Verbindung von Lüftungsrohren RR mit verschiedenen Durchmessern
- Material: Kunststoff, weiß

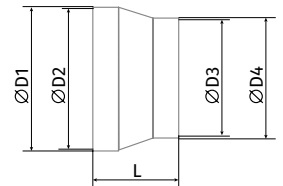

Modell	Ø D2, mm (innen)	Ø D1, mm (außen)	Ø D3, mm (innen)	Ø D4, mm (außen)	L, mm (Länge)	Artikelnummer
BlauPlast RS 80/100	100	103	76	80	60	8025136
BlauPlast RS 100/125	125	129	96	100	60	8025099
BlauPlast RS 100/150	150	154	98,5	100	96	auf Anfrage
BlauPlast RS 100/120	120	124	98,5	99	60	auf Anfrage
BlauPlast RS 125/150	150	154	121	125	60	8025112

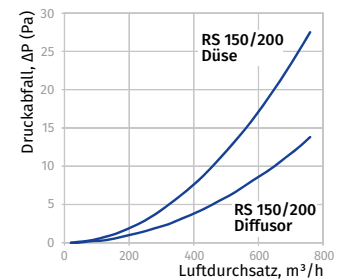
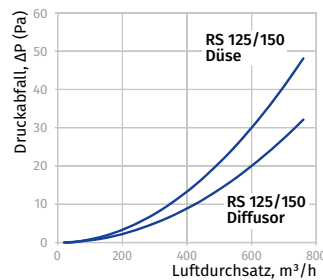
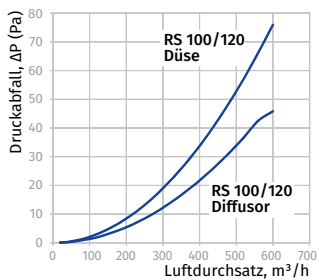
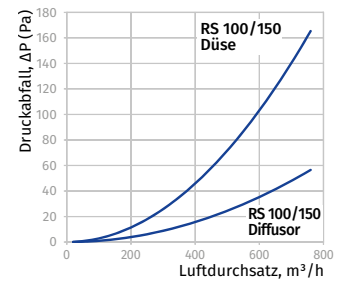
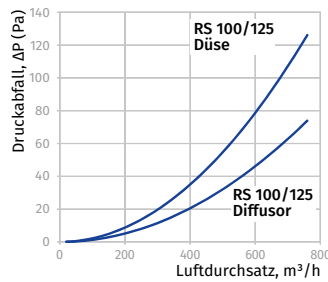
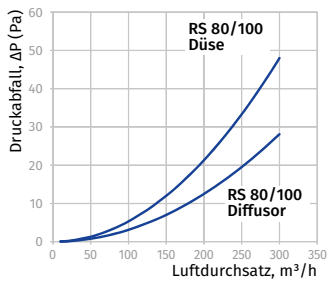

o Reduzierstück RS

- Kompatibel mit Lüftungsrohren **RR** mit Durchmesser 120 mm und 125 mm
- Material: Kunststoff, weiß

Modell	Ø D1, mm	Ø D2, mm	Ø D3, mm	Ø D4, mm	L, mm (Länge)	Artikelnummer
BlauPlast RS 120/125	129	125	115	119	42	auf Anfrage

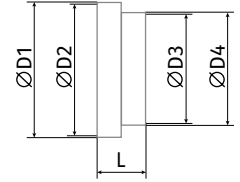
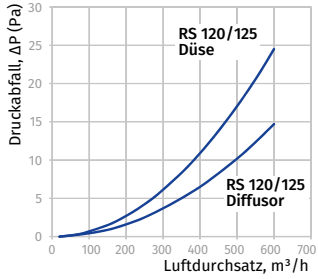

o Mehrstufige Rohrreduzierstücke RS

- Für die Verbindung von runden Rohren mit verschiedenen Durchmessern **RR**
- Material: Kunststoff, weiß

Modell	Ø D1, mm		Ø D2, mm		Ø D3, mm		Ø D4, mm		Ø D5, mm		L, mm (Länge)	Artikelnummer
	innen	außen	innen	außen	innen	außen	innen	außen	innen	außen		
BlauPlast RS 80-150	75	80	95	100	115	120	120	125	145	150	125	8025143

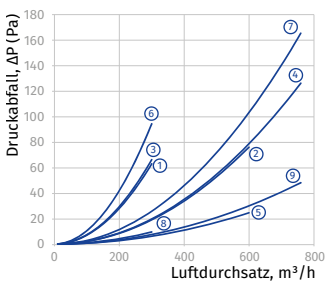

- Düse**
- ① 120-80
 - ② 120-100
 - ③ 125-80
 - ④ 125-100
 - ⑤ 125-120
 - ⑥ 150-80
 - ⑦ 150-100
 - ⑧ 150-120
 - ⑨ 150-125

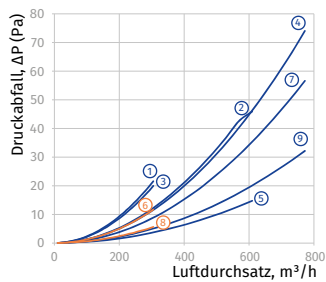

- Diffusor**
- ① 120-80
 - ② 120-100
 - ③ 125-80
 - ④ 125-100
 - ⑤ 125-120
 - ⑥ 150-80
 - ⑦ 150-100
 - ⑧ 150-120
 - ⑨ 150-125

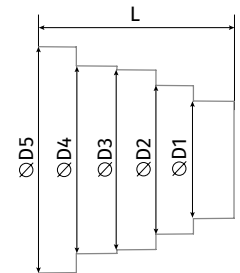

o **Asymmetrische Rohrreduzierung RSE**

- Verbindung von Lüftungsrohren
- Material: Kunststoff, weiß

Modell	Ø D1, mm	Ø D2, mm	Ø D3, mm	Ø D4, mm	Ø D5, mm	Ø D6, mm	L, mm	Artikelnummer
BlauPlast RSE 100/125	125	120	123	103	99	-	90	8069277
BlauPlast RSE 125/150	151	148	152	132	129	125	96	auf Anfrage

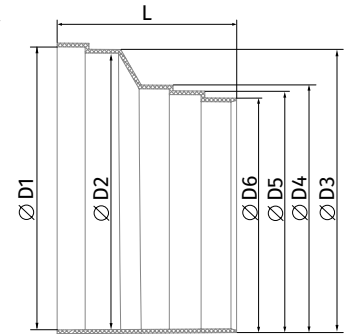
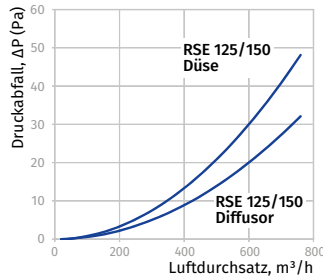
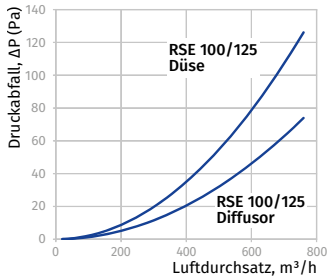

o **Verbinder für flexible Rundrohre RVF**

- Verbindung von flexiblen Lüftungsrohren mit anderen Komponenten des Kunststoffsystems.
- Material: Kunststoff, weiß
- Anschluss von flexiblen Lüftungsrohren ohne Schlauchschellen
- **BlauPlast RVF(R) 100:** Die eine Seite wird an ein flexibles Lüftungsrohr angeschlossen, die andere Seite an einen Flansch mit Durchmesser 100 mm.
- **BlauPlast RVFI(R) 100:** Die eine Seite wird an ein flexibles Lüftungsrohr angeschlossen, die andere Seite an ein Lüftungsrohr mit Durchmesser 100 mm.
- Rechts- (R) oder Linksgewinde. Die Verbinder mit Rechtsgewinde sind zum Anschluss an Blauplast Lüftungsrohre geeignet.

Modell	Ø A, mm	B, mm	L, mm	Ø D, mm	Ø E, mm	Artikelnummer
BlauPlast RVF 100	90	30	60	100	110	auf Anfrage
BlauPlast RVF-R 100	90	30	60	100	110	auf Anfrage
BlauPlast RVFI 100	90	30	60	100	110	auf Anfrage
BlauPlast RVFI-R 100	90	30	60	100	110	auf Anfrage

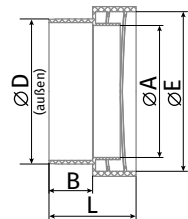
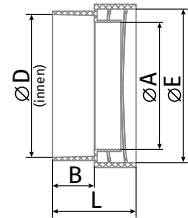

o **T-Stück für Rundrohre RRT**

- Verbindung von Lüftungsrohren mit gleichem Durchmesser und Integration in komplexe Lüftungssysteme.
- Material: Kunststoff, weiß
- Das T-Stück ermöglicht die Montage von drei Lüftungsrohren mit gleichem Durchmesser und einem Winkel von 90°.

Modell	Ø D2, mm (innen)	Ø D1, mm (außen)	L, mm	a, mm	Artikelnummer
BlauPlast RRT 100	97	100	173	30	8025068
BlauPlast RRT 125	122	125	198	30	8025075
BlauPlast RRT 150	147	150	223	30	8025082

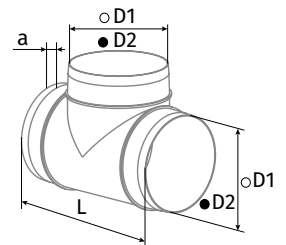

BLAUPLAST

Flachkanäle

Das **BlauPlast** System ist die beste Lüftungslösung für die Be- und Entlüftung von Wohngebäuden und Büros. Die große Auswahl an Einzelteilen eignet sich besonders für die individuelle Zusammenstellung von Luftleitungen.

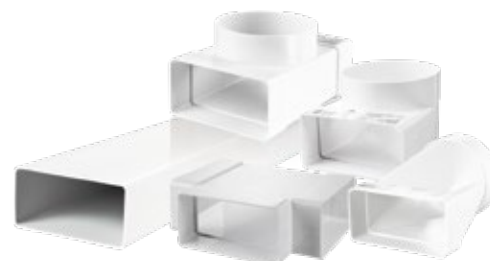

Eigenschaften

- Die glatte Innenoberfläche sorgt für niedrigen aerodynamischen Widerstand und niedrigen Geräuschpegel im System.
- Eine breite Palette von Elementen erlaubt die Zusammenstellung von Be- und Entlüftungssystemen jeglicher Art und Konfiguration.
- Die hervorragende Kompatibilität sorgt für eine dichte Verbindung der Systemkomponenten. Die praktischen Befestigungen und das Baukastensystem verkürzen den Zeitaufwand für Ein- und Umbau.
- Eine breite Palette von Verbindungs- und Übergangsstücken erlaubt das Kombinieren von runden und flachen Kanälen.
- Das System ist durch seine kompakten Abmessungen für Neubau und Sanierung geeignet.

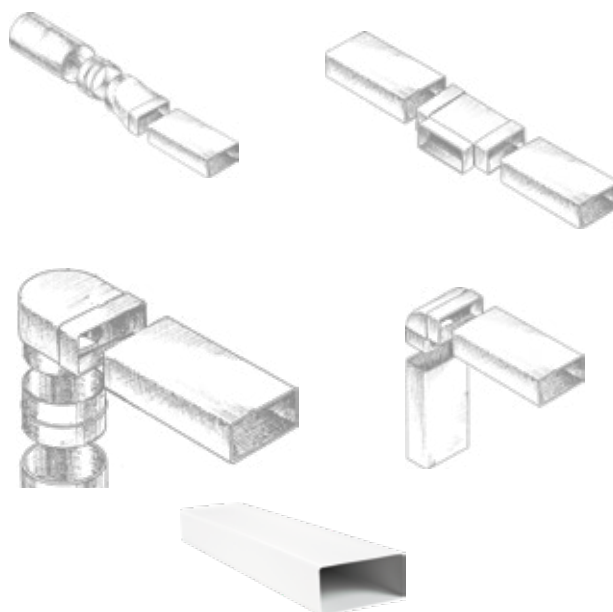
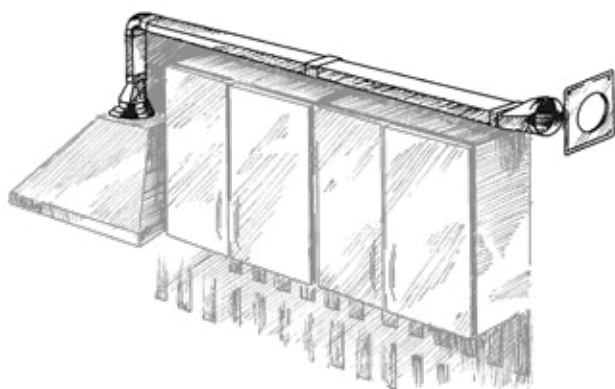

Flachkanäle FK

- Material: PVC, weiß

Modell	a x b, mm (Innenabmessungen)	c x d, mm (Außenabmessungen)	L, m (Länge)	Artikelnummer
BlauPlast FK 110x55/0.35	52x107	55x110	0,35	auf Anfrage
BlauPlast FK 110x55/0.5	52x107	55x110	0,5	8024337
BlauPlast FK 110x55/1	52x107	55x110	1,0	8024344
BlauPlast FK 110x55/1.5	52x107	55x110	1,5	8024351
BlauPlast FK 110x55/2.0	52x107	55x110	2,0	auf Anfrage
BlauPlast FK 110x55/2.5	52x107	55x110	2,5	auf Anfrage
BlauPlast FK 204x60/0.35	57x200	60x204	0,35	auf Anfrage
BlauPlast FK 204x60/0.5	57x200	60x204	0,5	8024405
BlauPlast FK 204x60/1	57x200	60x204	1,0	8024412
BlauPlast FK 204x60/1.5	57x200	60x204	1,5	8024429
BlauPlast FK 204x60/2.0	57x200	60x204	2,0	auf Anfrage
BlauPlast FK 204x60/2.5	57x200	60x204	2,5	auf Anfrage
BlauPlast FK 220x90/0.35	86x216	90x220	0,35	auf Anfrage
BlauPlast FK 220x90/0.5	86x216	90x220	0,5	8057588
BlauPlast FK 220x90/1	86x216	90x220	1,0	8057595
BlauPlast FK 220x90/1.5	86x216	90x220	1,5	8057601
BlauPlast FK 220x90/2.0	86x216	90x220	2,0	auf Anfrage
BlauPlast FK 220x90/2.5	86x216	90x220	2,5	8057625

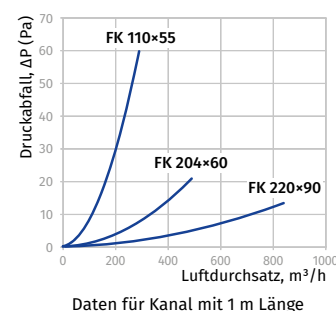
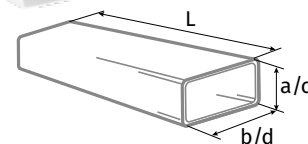

o **Verbindungselemente für Flachkanäle FKV**

- Direktanschluss an Flachkanäle **FK**
- Material: Kunststoff, weiß

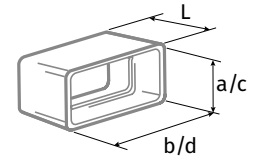

Modell	a x b, mm (Innenabmessungen)	c x d, mm (Außenabmessungen)	L, mm (Länge)	Artikelnummer
BlauPlast FKV 110x55	56x110	59x114	66	8024603
BlauPlast FKV 204x60	60x204	65x209	62	8024627
BlauPlast FKV 220x90	90x220	95x225	62	8076565

o **Verbindungswinkel US-90°**

- Direktverbindung mit Flachkanal **FK**, Verbindung mit rundem Rohrkanal über **RV**-Verbindungsstück
- Material: Kunststoff, weiß

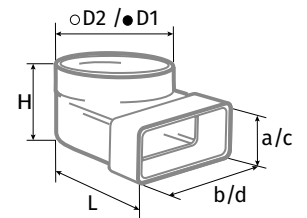

Modell	Rundflansch		Flachflansch		L, mm (Länge)	H, mm (Höhe)	Artikelnummer
	Ø D1, mm (innen)	Ø D2, mm (außen)	a x b, mm (Innenabmessungen)	c x d, mm (Außenabmessungen)			
BlauPlast US-90° 100/110x55	100	103	55x110	58x113	138	87	8025518
BlauPlast US-90° 100/204x60	100	103	60x204	64x208	164	92	8025532
BlauPlast US-90° 125/204x60	122	125	60x204	64x208	220	92	8025549
BlauPlast US-90° 125/220x90	147	150	90x220	94x226	230	120	8086168
BlauPlast US-90° 150/204x60	147	150	60x204	64x208	220	92	8025556
BlauPlast US-90° 150/220x90	146	150	90x220	94x226	230	120	8025563

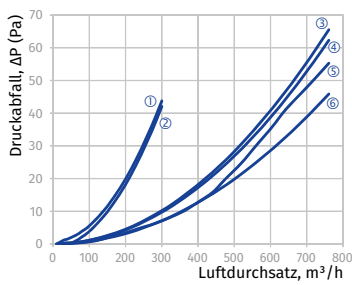

- ① US-90° 100/110x55
- ② US-90° 100/204x60
- ③ US-90° 125/204x60
- ④ US-90° 150/204x60
- ⑤ US-90° 150/220x90
- ⑥ US-90° 125/220x90

o **Mehrstufiger Verbinder für Flachkanäle FKVU**

- Winkelanschluss von rechteckigen Luftkanälen
- Material: Kunststoff, weiß
- Der Drehwinkel reicht von 3° bis 48°.
- Je nach Drehwinkel wird eine Seite des Verbinders mit einem Messer zum Anschluss an den Luftkanal auf die passende Querschnittsgröße zugeschnitten.
- Die Flanschseite wird direkt mit dem Luftkanal in der passenden Querschnittsgröße verbunden.

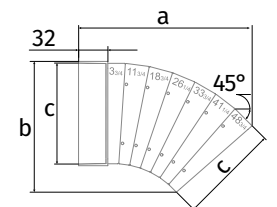

Modell	a, mm	b, mm	c, mm	Artikelnummer
BlauPlast FKVU 110x55	190	143	55x110	auf Anfrage
BlauPlast FKVU 204x60	286	247	60x204	8024672

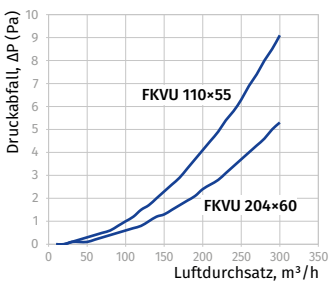

o **Verbindungswinkel vertikal FKW**

- Direkte, senkrechte Verbindung mit Flachkanal FK
- Material: Kunststoff, weiß

Modell	a x b, mm (Innenabmessungen)	c x d, mm (Außenabmessungen)	H, mm (Höhe)	Artikelnummer
BlauPlast FKW 110x55	55x110	58x113	89	8024689
BlauPlast FKW 204x60	60x204	64x208	103	8024719
BlauPlast FKW 220x90	90x220	94x224	130	8074516

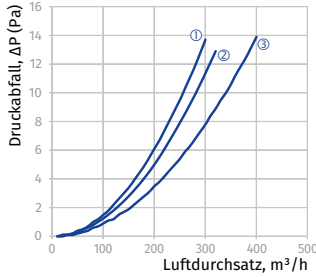

- ① FKW 110x55
- ② FKW 220x90
- ③ FKW 204x60

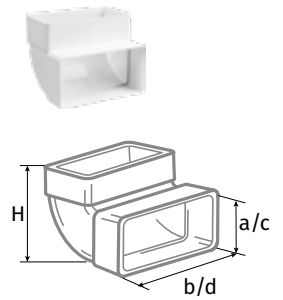

o **Verbindungswinkel horizontal FKB**

- Direkte, waagerechte Verbindung mit Flachkanal FK
- Material: Kunststoff, weiß

Modell	a x b, mm (Innenabmessungen)	L, mm (Länge)	Artikelnummer
BlauPlast FKB 110x55	55x110	143	8024450
BlauPlast FKB 204x60	60x204	238	8024474
BlauPlast FKB 220x90	90x220	262	8074820

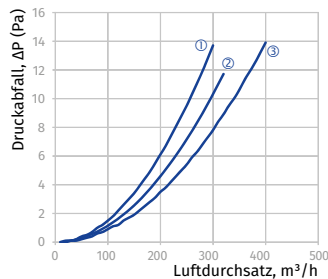

- ① FKB 110x55
- ② FKB 204x60
- ③ FKB 220x90

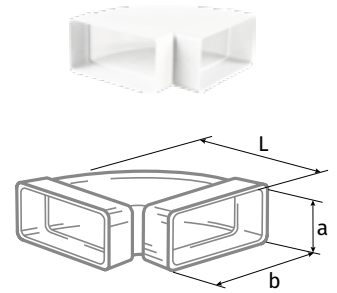

o **Verbindungsstücke UBS**

- Direktverbindung mit Flachkanal FK, Verbindung mit rundem Rohr über RV-Verbindungsstück
- Material: Kunststoff, weiß

Modell	Rundflansch		Flachflansch	L (Länge)	Artikelnummer
	Ø D1, mm (Innen)	Ø D2, mm (Außen)	a x b, mm (Innenabmessungen)		
BlauPlast UBS 100/110x55	100	103	55x110	137	8025471
BlauPlast UBS 125/204x60	125	128	60x204	150	8025495
BlauPlast UBS 150/220x90	146	150	90x220	165	8074523

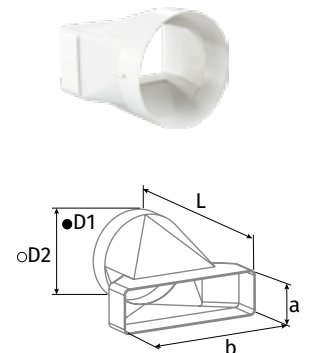
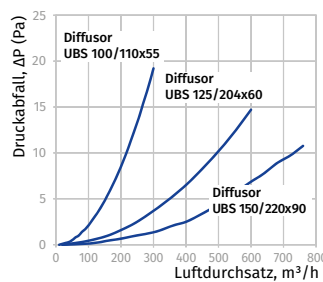
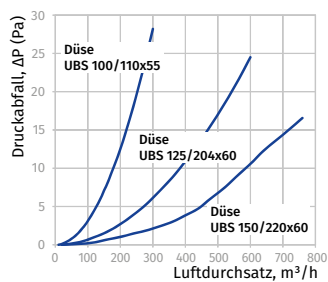

o **T-Stücke für Flachkanäle FKT**

- Direkte waagerechte Verbindung mit Flachkanal **FK**
- Material: Kunststoff, weiß

Modell	a x b, mm (Innenabmessungen)	c x d, mm (Außenabmessungen)	Artikelnummer
BlauPlast FKT 110x55	55x110	174x144	8024573
BlauPlast FKT 204x60	60x204	288x248	8024597
BlauPlast FKT 220x90	90x220	296x261	8074509

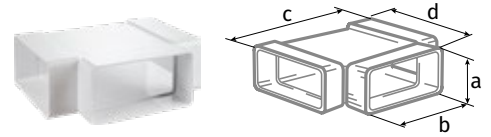

o **T-Stücke Kanal-Rohr FRT**

- Direktverbindung mit Flachkanal **FK**, Verbindung mit rundem Rohrkanal über **RV**-Verbindungsstück
- Material: Kunststoff, weiß

Modell	Rundflansch		Flachflansch a x b (Innenabmessungen)	L (Länge)	Artikelnummer
	Ø D1, mm (innen)	Ø D2, mm (außen)			
BlauPlast FRT 100/110x55	100	103	55x110	172	8024726

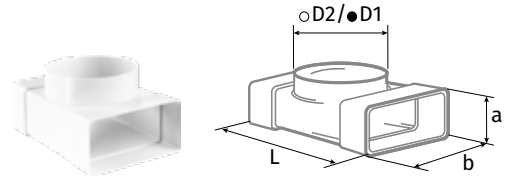

o **Montagehalterungen für Flachkanäle FKH**

- Für die Montage der Flachkanäle **FK** an einer Oberfläche
- Material: Kunststoff, weiß
- Befestigung mit Schrauben an einer Oberfläche

Modell	a x b, mm (Außenabmessungen)	c, mm	L, mm (Länge)	Artikelnummer
BlauPlast FKH 110x55	59x114	74	32	8024481
BlauPlast FKH 204x60	65x209	169	40	8024535
BlauPlast FKH 220x90	95x227	175	20	8074325

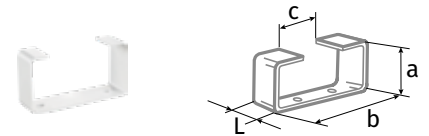

o **Flachkanalverbinder mit Klappe FKVK**

- Verbindung von Flachkanälen **FK** mit gleicher Querschnittsgröße
- Material: Kunststoff, weiß
- Direkter Anschluss an Luftkanäle. Der integrierte Anschlag ermöglicht eine einfache Verbindung.
- Mit Rückschlagklappe zur Verhinderung von Luftrückstrom

Modell	a x b, mm (Innenabmessungen)	a1 x b1, mm (Außenabmessungen)	L, mm (Länge)	Artikelnummer
BlauPlast FKVK 110x55	56x110	59x114	66	auf Anfrage
BlauPlast FKVK 204x60	60x204	65x209	62	auf Anfrage
BlauPlast FKVK 220x90	90x220	95x 225	62	8074912

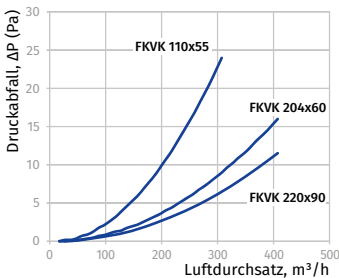
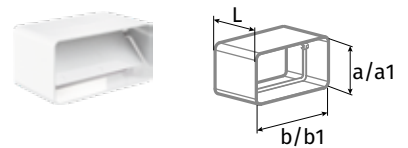

o **Flachkanalverbinder FKSV**

- Verbindung von Flachkanälen **FK** mit gleicher Querschnittsgröße
- Material: Kunststoff, weiß
- Direkter Anschluss an Luftkanäle. Der integrierte Anschlag ermöglicht eine einfache Verbindung.

Modell	a x b, mm (Innenabmessungen)	a1 x b1, mm (Außenabmessungen)	c, mm	Artikelnummer
BlauPlast FKSV 110x55	52x110	55x107	60	auf Anfrage
BlauPlast FKSV 204x60	57x204	60x200	60	auf Anfrage

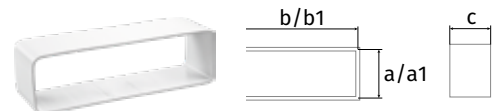

o Flachkanalverbinder mit Montageplatte FVP

- Verbindung von Flachkanälen **FK** mit gleicher Querschnittsgröße
- Abdeckung der Montageöffnungen und Verbindung mit der Wand
- Material: Kunststoff, weiß
- Direkter Anschluss an Luftkanäle
- Der integrierte Anschlag ermöglicht eine einfache Verbindung.
- Befestigung mit Schrauben an der Wand

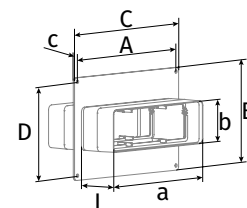

Modell	a, mm	b, mm	c, mm	A, mm	B, mm	C, mm	D, mm	L, mm	Artikelnummer
BlauPlast FVP 110x55	110	55	2	141	154	154	141	65	8057717
BlauPlast FVP 204x60	204	60	3	229	154	242	141	92	auf Anfrage

o Flachkanalverbinder mit Montageplatte und Rückschlagklappe FVPK

- Verbindung von Flachkanälen **FK** mit gleicher Querschnittsgröße
- Abdeckung der Montageöffnungen und Verbindung mit der Wand
- Material: Kunststoff, weiß
- Direkter Anschluss an Luftkanäle
- Der integrierte Anschlag ermöglicht eine einfache Verbindung.
- Mit Rückschlagklappe zur Verhinderung von Luftrückstrom
- Befestigung mit Schrauben an der Wand

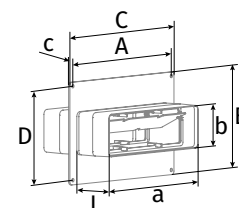

Modell	a, mm	b, mm	c, mm	A, mm	B, mm	C, mm	D, mm	L, mm	Artikelnummer
BlauPlast FVPK 110x55	110	55	2	141	154	154	141	65	auf Anfrage
BlauPlast FVPK 204x60	204	60	3	229	154	242	141	92	auf Anfrage

o Wandplatte für Flachkanäle WP

- Anschluss der Luftkanäle an Lüftungsschächte
- Abdeckung von Montageöffnungen
- Material: Kunststoff, weiß
- Befestigung mit Schrauben an der Wand

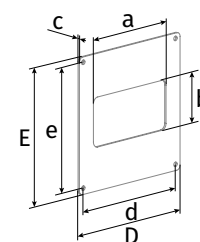

Modell	a, mm	b, mm	c, mm	d, mm	e, mm	D, mm	E, mm	Artikelnummer
BlauPlast WP 110x55	111	56	2	141	141	154	154	8062032
BlauPlast WP 204x60	205	61	3	229	141	242	154	auf Anfrage

o Reduzierung für Flachkanäle FS

- Anschluss von Flachkanälen mit verschiedenen Querschnittsgrößen
- Material: Kunststoff, weiß

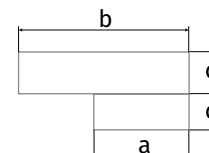

Modell	a, mm	b, mm	c, mm	Artikelnummer
BlauPlast FS 110x54/204x60	60x204	55x110	30	auf Anfrage

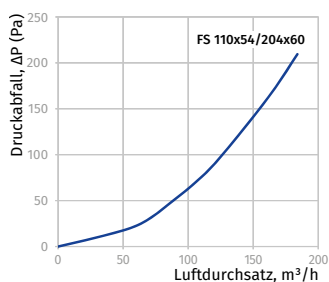

o **Endgitter DECOR**

- Sinnvolle Verteilung des Luftstroms im Innenraum
- Wand- oder Deckenmontage
- Material: Kunststoff, weiß
- Das Gitter ist zur Reinigung leicht abnehmbar.
- Es sind Ausführungen mit Insektenschutznetz (s) erhältlich.

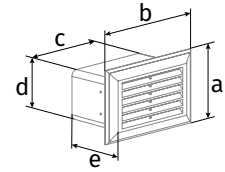

Modell	a, mm	b, mm	c, mm	d, mm	e, mm	Artikelnummer
DECOR 81x136	88	137	114	59	73	8036767
DECOR 86x230	93	232	208	64	76	8036781

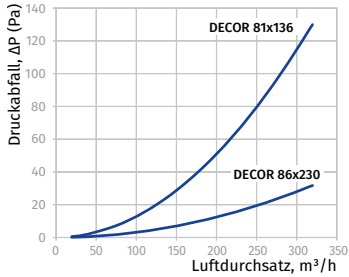

o **Endgitter mit regelbarem Luftquerschnitt DECOR**

- Sinnvolle Verteilung des Luftstromes im Innenraum
- Wand- oder Deckenmontage
- Material: Kunststoff, weiß
- Mit einer beweglichen Platte zur Luftdurchsatzregelung versehen.
- Regelung des Luftquerschnittes über eine Kippstange
- Das Gitter ist zur Reinigung leicht abnehmbar.
- Es sind Ausführungen mit Insektenschutznetz (s) erhältlich.

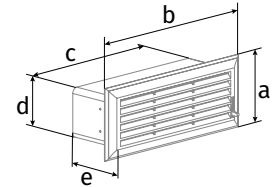

Modell	a, mm	b, mm	c, mm	d, mm	e, mm	Artikelnummer
DECOR 81x136 R	88	137	114	59	73	8036774
DECOR 86x230 R	93	232	208	64	76	8036798

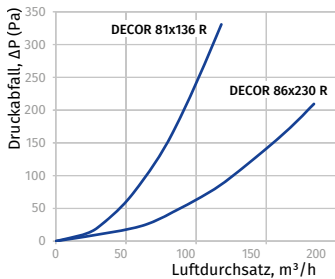

o **Übergangsstück eckig auf rund US/USV**

- Verbindung von Flachkanälen mit Lüftungsrohren
- Material: Kunststoff, weiß
- **BlauPlast US 100/110x55:** Direkter Anschluss an Flachkanäle und Lüftungsrohre
- **BlauPlast USV 100/110x55:** Direkter Anschluss an Flachkanäle und Anschluss über einen Rundrohrverbinder für Lüftungsrohre

Modell	c x b, mm	Ø D, mm	L, mm	a, mm	Artikelnummer
BlauPlast US 100/110x55	58x114	103	62	32	auf Anfrage
BlauPlast USV 100/110x55	58x114	100	62	32	auf Anfrage

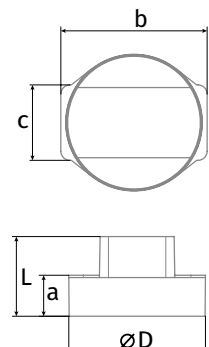
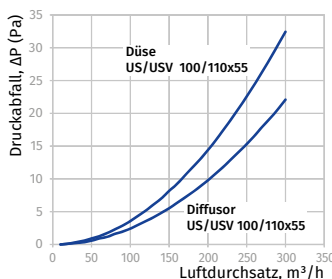

BLAUFLEx

Flexible Lüftungsrohre

Flexible Luftkanäle BlauFlex für Wohn- und Industrielüftung, Heizung und Klimatisierung



Montage

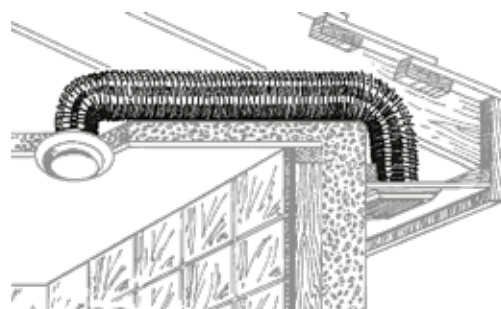
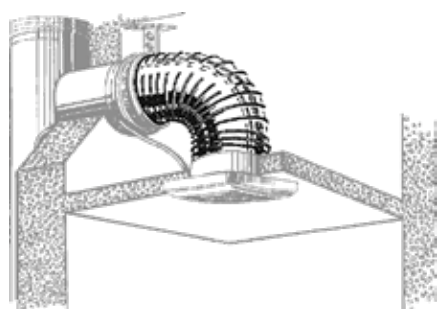

Flexible Lüftungsrohre BlauFlex AM / BlauFlex AN

- Material: Aluminiumband mit einer Stärke von 80 µm (BlauFlex AN) oder 50 µm (BlauFlex AM).
- Temperaturbereich: -30 bis +250 °C

Modell	Ø d, mm	l, m (Länge)	Dicke, µm	Artikelnummer
BlauFlex AN 80/3	80	3	80	8032936
BlauFlex AN 100/3	100	3	80	8024146
BlauFlex AN 110/3	110	3	80	auf Anfrage
BlauFlex AN 115/3	115	3	80	auf Anfrage
BlauFlex AN 120/3	120	3	80	auf Anfrage
BlauFlex AN 125/3	125	3	80	8031182
BlauFlex AN 130/3	130	3	80	auf Anfrage
BlauFlex AN 135/3	135	3	80	auf Anfrage
BlauFlex AN 140/3	140	3	80	auf Anfrage
BlauFlex AN 150/3	150	3	80	8067228
BlauFlex AN 160/3	160	3	80	8047336
BlauFlex AN 200/3	200	3	80	8038419
BlauFlex AN 250/3	250	3	80	auf Anfrage
BlauFlex AN 315/3	315	3	80	auf Anfrage
BlauFlex AM 80/3	80	3	50	auf Anfrage
BlauFlex AM 100/3	100	3	50	8024122
BlauFlex AM 110/3	110	3	50	auf Anfrage
BlauFlex AM 115/3	115	3	50	auf Anfrage
BlauFlex AM 120/3	120	3	50	auf Anfrage
BlauFlex AM 125/3	125	3	50	8012709
BlauFlex AM 130/3	130	3	50	auf Anfrage
BlauFlex AM 135/3	135	3	50	auf Anfrage
BlauFlex AM 140/3	140	3	50	auf Anfrage
BlauFlex AM 150/3	150	3	50	8012600
BlauFlex AM 160/3	160	3	50	auf Anfrage
BlauFlex AM 200/3	200	3	50	auf Anfrage
BlauFlex AM 250/3	250	3	50	8067327
BlauFlex AM 315/3	315	3	50	auf Anfrage

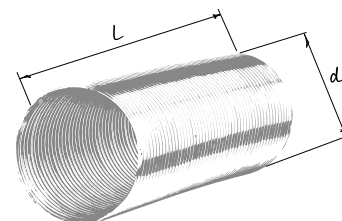

o Flexible Lüftungsrohre BlauFlex AF

- Material: Alufolie, laminiert mit Polyester, auf Spiralgerüst aus Stahldraht.
- Temperaturbereich: -30 bis +250 °C (für **BlauFlex AF M0**), -30 bis +150 °C (**BlauFlex AF M1**).

Modell	Ø d, mm	l, m (Länge)	Artikelnummer
BlauFlex AF M0/102/1	102	1	8023828
BlauFlex AF M0/102/3	102	3	8023842
BlauFlex AF M0/102/6	102	6	8023859
BlauFlex AF M0/102/10	102	10	8023835
BlauFlex AF M0/127/1	127	1	8023866
BlauFlex AF M0/127/3	127	3	8023880
BlauFlex AF M0/127/6	127	6	8023897
BlauFlex AF M0/127/10	127	10	8023873
BlauFlex AF M0/152/1	152	1	8023903
BlauFlex AF M0/152/3	152	3	8023927
BlauFlex AF M0/152/6	152	6	8023934
BlauFlex AF M0/152/10	152	10	8023910
BlauFlex AF M1/102/1	102	1	8023958
BlauFlex AF M1/102/3	102	3	8023972
BlauFlex AF M1/102/6	102	6	8023989
BlauFlex AF M1/102/10	102	10	8023965
BlauFlex AF M1/127/1	127	1	8023996
BlauFlex AF M1/127/3	127	3	8024016
BlauFlex AF M1/127/6	127	6	8024023
BlauFlex AF M1/127/10	127	10	8024009
BlauFlex AF M1/152/1	152	1	8024030
BlauFlex AF M1/152/3	152	3	8024054
BlauFlex AF M1/152/6	152	6	8024061
BlauFlex AF M1/152/10	152	10	8024047

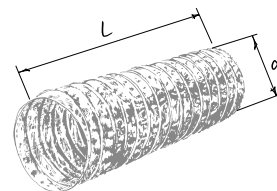

o Flexible Lüftungsrohre BlauFlex PVC

- Material: PVC-Folie (65 µm), weiß, mit Stahldrahtspirale verstärkt
- Temperaturbereich: -18 bis +70 °C

Modell	Ø d, mm	l, m (Länge)	Artikelnummer
BlauFlex PVC/82/1	82	1	auf Anfrage
BlauFlex PVC/82/3	82	3	8024313
BlauFlex PVC/82/6	82	6	8024320
BlauFlex PVC/82/10	82	10	auf Anfrage
BlauFlex PVC/102/1	102	1	8024153
BlauFlex PVC/102/3	102	3	8024177
BlauFlex PVC/102/6	102	6	8024184
BlauFlex PVC/102/10	102	10	auf Anfrage
BlauFlex PVC/127/1	127	1	8024191
BlauFlex PVC/127/3	127	3	8024221
BlauFlex PVC/127/6	127	6	8024238
BlauFlex PVC/127/10	127	10	8024207
BlauFlex PVC/152/1	152	1	8024245
BlauFlex PVC/152/3	152	3	8024276
BlauFlex PVC/152/6	152	6	8024283
BlauFlex PVC/152/10	152	10	8024252

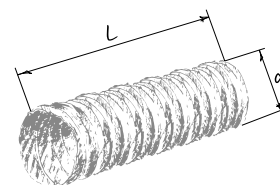

MCD 60/0.3

Steuereinheit für mehrstufige Ventilatoren

Eigenschaften



- o Automatische Steuerung für Kleinraumventilatoren
- o Gehäuse aus hochwertigem Kunststoff
- o Die Abdeckung ist mit Leuchtanzeigen zur Anzeige der laufenden Funktionen ausgestattet.
- o Mit Zugschalter
- o Einstellung der automatischen Funktionen über die eingebauten Schalter
- o Gleichzeitige Steuerung mehrerer Ventilatoren möglich, wenn der Gesamtverbrauchsstrom aller Ventilatoren den Grenzstrom des Bedienteils nicht übersteigt.



Steuerungsfunktionen



AUSSCHALTVERZÖGERUNG

Lässt den Ventilator nach dem Ausschalten für eine voreingestellte Zeit weiterlaufen. Einstellbar von 5 Sekunden bis 30 Minuten.



INTERVALLSCHALTER

Schaltet den Ventilator ein und aus. Laufzeit des Ventilators in Zeitintervallen von 5 Sekunden bis 30 Minuten einstellbar.



FEUCHTESENSOR

Individuell einstellbarer Feuchtigkeitsgrad der Raumluft. Schaltet den Ventilator ein, wenn der voreingestellte Wert überschritten wird und schaltet den Ventilator aus, wenn die Raumfeuchte wieder normal ist.



FOTOSENSOR:

Regelt den Ventilator automatisch, abhängig von einer vorgegebenen Beleuchtungsstärke im Raum. Besitzt zwei Funktionsweisen:

- o **Dunkler Modus:** Die Steuereinheit schaltet den Ventilator ein, wenn die Beleuchtung im Raum abgeschaltet wird. Die Laufzeit kann von 5 Sekunden bis 30 Minuten vorgegeben werden. Die Empfindlichkeit des Lichtsensors kann eingestellt werden.
- o **Heller Modus:** Die Steuereinheit schaltet den Ventilator ein, wenn die Beleuchtung im Raum eingeschaltet wird. Wenn die Beleuchtung wieder abgeschaltet wird, läuft der Ventilator zunächst weiter und wird dann von der Schaltuhr mit Ausschaltverzögerung abgeschaltet. Laufzeit einstellbar von 5 Sekunden bis 30 Minuten. Sollte die Beleuchtung im Raum länger als 60 Minuten angeschaltet sein, schaltet sich der Ventilator automatisch ab.



BEWEGUNGSSENSOR

Schaltet den Ventilator automatisch ein, wenn Bewegung im Empfangsbereich registriert wird (Distanz 5 m, Sensor-sichtwinkel 130°). Wenn keine Bewegung mehr registriert wird, schaltet die Steuereinheit den Ventilator nach einer voreingestellten Zeit von 5 Sekunden bis 30 Minuten wieder ab.

Montage

- o Die Steuereinheit kann im Innenraum an der Wand nahe dem Ventilator oder in einiger Entfernung montiert werden.
- o Bei Auswahl des Montageortes müssen Empfangsbereich des Bewegungsmelders, Möblierung der Wohnung und Bewegungen der Menschen im Haus berücksichtigt werden.

Anschlusschema

- B: Ventilator
S1: Automatischer Schalter
S2: Externer Schalter
X: Eingangsklemmleiste der Steuereinheit

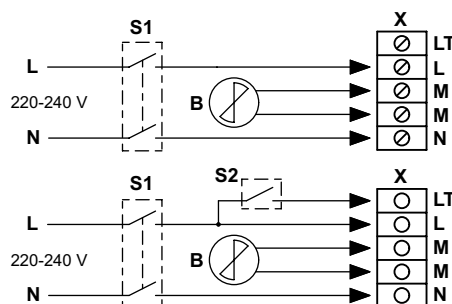

Technische Daten

Modell	MCD 60/0.3
Versorgungsspannung, V/Hz	1~230/50
Maximallast, W	60
Max. Strombelastung, A	0,3
Außenabmessungen W x H x D, mm	151x46x27
Betriebstemperatur, °C	+40
Artikelnummer	8039218



CDT E1.8

Thyristor-Drehzahlregler

Eigenschaften

- Ein- und Ausschalten von Ventilatoren und Steuerung der Lüftungsstufe von spannungsgesteuerten Einphasen-Elektromotoren. Für Lüftungssysteme in verschiedenen Räumen.

Aufbau

- Gehäuse aus hochwertigem Kunststoff
- Mit Anschlussdose zur Innenwandmontage
- Schutzart IP40

Steuerung

- Ein-/Ausschalten mit Hilfe eines Drehknopfes
- Stufenlose Drehzahlregelung vom minimalem bis maximalem Spannungswert. Die minimale Spannung wird von einem Drehwiderstand auf der Steuerplatine des Drehzahlreglers voreingestellt.
- Mehrere Ventilatoren können mit einem Drehzahlregler gesteuert werden. Der Gesamtstrom darf den Grenzstrom des Drehzahlreglers nicht überschreiten.
- Der Drehzahlregler zeichnet sich durch hohe Effizienz und präzise Steuerung aus.

Schutz

- Der Eingangsstromkreis des Drehzahlreglers ist durch eine Schmelzsicherung vor Überlastung geschützt.
- Der Drehzahlregler ist mit einem Transientenfilter zum Schutz vor Spannungsspitzen ausgestattet.



Montage

- Innenraummontage mit Unterputzdose
- Passend für übliche Anschlussdosen

Optionen

- Anschlussdose EDR-E für Aufputzmontage (separate Bestellung)

Technische Daten

Kenndaten	CDT E1.8
Versorgungsspannung, V/50 Hz	1 ~ 220-240
Nennstrom, A	1,8
Außenabmessungen LxBxH, mm	80x80x63
Max. Umgebungstemperatur, °C	+35
Schutzart	IP40
Gewicht, kg	0,11
Artikelnummer	8014499

CDTE E1.8

Thyristor-Drehzahlregler

Eigenschaften

- Ein- und Ausschalten von Ventilatoren und Steuerung der Lüftungsstufe von spannungsgesteuerten Einphasen-Elektromotoren. Für Lüftungssysteme in verschiedenen Räumen.

Aufbau

- Gehäuse aus hochwertigem Kunststoff
- Mit Aufputzdose für den Einbau
- Schutzart IP40

Steuerung

- Ein-/Ausschalten mit Hilfe eines Drehknopfes
- Stufenlose Drehzahlregelung vom minimalem bis maximalem Spannungswert. Die minimale Spannung wird von einem Drehwiderstand auf der Steuerplatine des Drehzahlreglers voreingestellt.
- Mehrere Ventilatoren können mit einem Drehzahlregler gesteuert werden. Der Gesamtstrom darf den Grenzstrom des Drehzahlreglers nicht überschreiten.
- Der Drehzahlregler zeichnet sich durch hohe Effizienz und präzise Steuerung aus.

Schutz

- Der Eingangsstromkreis des Drehzahlreglers ist durch eine Schmelzsicherung vor Überlastung geschützt.
- Der Drehzahlregler ist mit einem Transientenfilter zum Schutz vor Spannungsspitzen ausgerüstet.

Montage

- Für Wandmontage im Innenraum



Anschlussschema

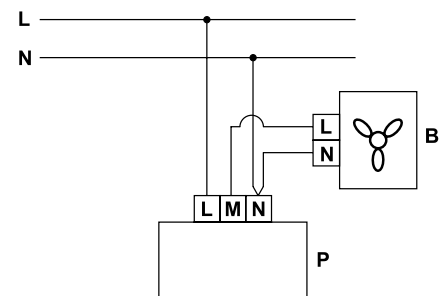

Technische Daten

Kenndaten	CDTE E1.8
Versorgungsspannung, V/50 Hz	1 ~ 220-240
Nennstrom, A	1,8
Außenabmessungen LxBxH, mm	80x80x64
Max. Umgebungstemperatur, °C	+35
Schutzart	IP40
Gewicht, kg	0,11
Artikelnummer	8014529

CD-1/CD-2

CO₂-Sensoren

Eigenschaften

- Messung der CO₂-Konzentration im Raum
- Steuerung der Ventilatorleistung in Abhängigkeit von der CO₂-Konzentration
- Effizientes Mittel zur Energieeinsparung



Aufbau

- Der Sensor hat zwei separate Ausgänge. Der eine ist ein potenzialfreier Relais-Schließkontakt, der andere ein Analogausgang 0-10 V, welcher auf 2-10 V/0-20 mA/4-20 mA umgestellt werden kann.
- Der Relaisausgang wird zum Ein-/Ausschalten des Ventilators je nach CO₂-Konzentration verwendet, der Analogausgang sorgt für eine stufenlose Drehzahlregelung des Ventilators. In diesem Fall ist ein Ventilator mit EC-Motor bzw. ein zusätzlicher Drehzahlregler des Ventilators mit Eingang 0-10 V notwendig.
- Bei der stufenlosen Regelung wird die Drehzahl des Ventilators entsprechend der CO₂-Konzentration geändert. Dank dem Relais- und Analogausgang ist der Sensor mit allen Belüftungssystemen kompatibel. Die Selbstkalibrierung gewährleistet den einwandfreien Betrieb während der ganzen Betriebszeit.

Modifikationen

- **CD-1:** integrierte Leuchtdioden zur CO₂-Anzeige und eine Drucktaste für Betriebswechsel (drei Betriebsmodi: 1: immer eingeschaltet, 2: immer ausgeschaltet, 3: Betrieb je nach CO₂-Konzentration). Mit der Drucktaste kann der Ventilator manuell ein- bzw. ausgeschaltet werden, wenn kein CO₂-bedingter Betrieb vorgegeben ist.
- **CD-2:** keine Anzeigen und keine Ein-/Aus-Taste zur Verfügung. Dieses Modell wird eingesetzt, wenn das Ein-/Ausschalten der Belüftung im Raum nicht empfohlen ist, z.B. in Unterrichtsräumen und öffentlichen Räumen.

Montage und Stromversorgung

- Aufputz-Wandmontage
- Die Stromversorgung erfolgt über Niederspannung 24 VAC.
- Der Sensor verfügt über eine Buchse für Netzteil AT, erhältlich als Zubehörteil (Modell AT-220/25).

Technische Daten

Kenndaten	CD-1/CD-2
Stromquelle/Aufnahme	24 VAC (50/60 HZ±10 %), 24 VDC/max. 1,6 W
Gasanalysator	Nichtdispersiver IR-Sensor mit selbstkalibrierendem System
CO ₂ -Messbereich	0–2000 ppm
Genauigkeit bei 25 °C, 2000 ppm	±30 ppm + 3 % Ablesen
Reaktionszeit	max. 2 Minuten
Erwärmungszeit beim Einschalten	2 Stunden (Inbetriebsetzung) 2 Minuten (Betriebszustand)
Analogausgang	0–10 VDC (Werkseinstellung), 4–20 mA über Jumper einstellbar
Relaisausgang	1x2 A Schaltlast Vier Einstellpositionen, je nach Jumper
6 Leuchtdioden zur CO ₂ -Anzeige für CD-1	Die grüne Anzeige 1 leuchtet bei einer CO ₂ -Konzentration unter 600 ppm. Die grünen Anzeigen 1 und 2 leuchten bei einer CO ₂ -Konzentration von 600 ppm bis 800 ppm. Die gelbe Anzeige 1 leuchtet bei einer CO ₂ -Konzentration von 800 ppm bis 1200 ppm. Die gelben Anzeigen 1 und 2 leuchten bei einer CO ₂ -Konzentration von 1200 ppm bis 1400 ppm. Die rote Anzeige 1 leuchtet bei einer CO ₂ -Konzentration von 1400 ppm bis 1600 ppm. Die roten Anzeigen 1 und 2 leuchten bei einer CO ₂ -Konzentration über 1600 ppm.
Betriebs- und Lagerungsbedingungen	0–50 °C; 0–95 % RF (ohne Kondensatbildung) 0–50 °C
Gewicht/Außenabmessungen	0,120 kg/100x80x30 mm
Artikelnummer	8014406 / 8014413

Anschlussschema

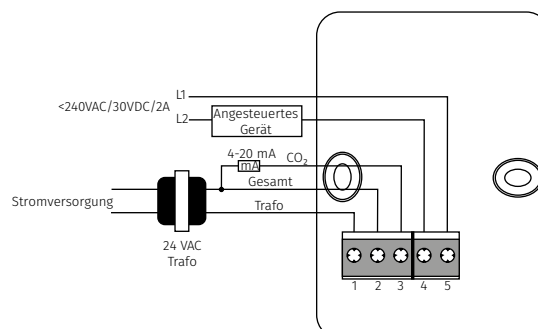

HR-S

Elektromechanischer Hygrostat



Eigenschaften

- Der Hygrostat ist für die Regelung von Befeuchtung- und/oder Entfeuchtung in Lüftungs-, Klima- und Heizsystemen ausgelegt.
- Er kann auch als Alarmgerät eingesetzt werden, wenn die Raumluftfeuchte einen voreingestellten Wert über- oder unterschreitet.

Aufbau

- Der einstufige Hygrostat HR-S enthält ein synthetisches Element als Fühlermaterial. Das synthetische Element dehnt sich bei hoher Luftfeuchtigkeit aus und zieht sich bei niedriger Luftfeuchtigkeit zusammen.

Montage

- Der Hygrostat ist für die Innenraummontage vorgesehen und wird an der Wandoberfläche montiert.

Anschlussschema des Hygrostats

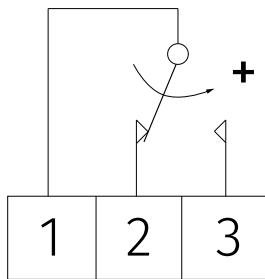

Befeuchtung
Entfeuchtung

Schließer zwischen Klemmen 1 und 2
Schließer zwischen Klemmen 1 und 3

Technische Daten

Kenndaten	HR-S
Umschaltkontakt	250 V AC, 5 A
Feuchtigkeit	20 – 90 %
Gehäusematerial	Polycarbonat
Umgebungstemperatur, °C	0 bis +40
Montage	Wandmontage
Schutzart	IP30
Außenabmessungen LxBxH, mm	86x86x30
Artikelnummer	8044748

H²SE

Differenzfeuchtesensor

Eigenschaften

- Einfache Installation
- Kostengünstiger Feuchteschutz für unbeheizte Räume, z.B. Keller
- Energieeffizient
- Für die Entfeuchtung von Gebäuden mit Lüftungssystemen ohne Wärmerückgewinnung
- Das Gerät kann sowohl im Wohn- als auch im Gewerbebereich eingesetzt werden
- Für Lüftungsanlagen/Ventilatoren bis 1,8 kW
- Viele Einstell- und Automatisierungsmöglichkeiten (Zeitsteuerung, Ruhezeit, Temperatursteuerung etc.)



Technische Daten

Kenndaten	H ² SE
Elektrischer Anschluss	220 – 240 V ~ (Steckernetzteil)
Leistungsaufnahme (ESG + Netzteil)	< 10 W
Schutzart	Schutzklasse 2
Frostschutztemperatur (regelbar)	0 – 15 °C (Standard 5 °C)
Einschaltzeit/Ausschaltzeit (regelbar)	0 – 60 Minuten (Standard 10 Minuten)
Schaltdifferenz (innen/außen)	0,5 g/m ³
Mindestluftfeuchte (regelbar)	0 – 100 %
Höchsttemperatur (regelbar)	0 – 40 °C
Zwangslüftung (regelbar)	0 – 120 Minuten (3 Intervalle einstellbar)
Artikelnummer	7055037



Blauberg Ventilatoren GmbH
Stäblistraße 6 • 81477 München
Tel. +49 (0)89 785 08 088 • info@blaubergventilatoren.de
www.blaubergventilatoren.de

Technische Änderungen und Irrtümer vorbehalten.
Abbildungen und Angaben unverbindlich.

05/2024; Artikelnr.: 2030001