



## Центробежные крышные вентиляторы

# Tower-V

Производительность – до 4700 м³/ч

### ■ Применение

- Вытяжные вентиляционные системы различных помещений.
- Монтаж на крыше зданий.
- Для крыш любого типа или вертикальных вентиляционных шахт.

### ■ Конструкция

- Корпус изготавливается из стали и окрашивается специальной полимерной краской, стойкой к атмосферным воздействиям.
- Выброс воздуха осуществляется вертикально.
- Вентилятор оборудован клеммной коробкой для подключения питания.
- Вентилятор рассчитан на продолжительную работу без отключения от сети.
- Верхняя крышка оснащена двумя рым-болтами для удобства транспортировки вентилятора на крышу с помощью подъемных механизмов.
- Для крепления к поверхности крыши предусмотрена присоединительная пластина.

### ■ Двигатель

- 2-х, 4-х или 6-полюсный асинхронный двигатель с внешним ротором и центробежным рабочим колесом с назад загнутыми лопатками.
- Исполнение двигателя однофазное (E) или трехфазное (D).
- Турбина динамически сбалансирована.
- Двигатель оснащен шариковыми подшипниками для большего срока эксплуатации.
- Тепловая защита от перегрева осуществляется при помощи встроенных термоконтактов с выведенными клеммами для подключения внешних устройств защиты.

- Выводы термоконтактов предназначены для подключения в соответствующие цепи контактера, реле перегрузки или определенным клеммам автотрансформаторного или тиристорного регулятора.

### ■ Регулировка скорости

- Плавная или ступенчатая регулировка при помощи тиристорного или автотрансформаторного регулятора (приобретается отдельно).

### ■ Монтаж

- Вентилятор устанавливается вертикально на кровле, непосредственно над вентиляционным каналом или шахтой.
- Присоединение вентилятора к вентиляционному каналу осуществляется при помощи входного фланца, который крепится непосредственно к основанию вентилятора.
- В основании корпуса предусмотрены отверстия для крепежных болтов, которыми вентилятор крепится к неподвижной ровной поверхности или крышному боксу.
- Крышный бокс, входной фланец и крепежные болты не входят в комплект поставки и приобретаются отдельно.
- Подача питания осуществляется через выносную клеммную коробку.

### ■ Габаритные размеры

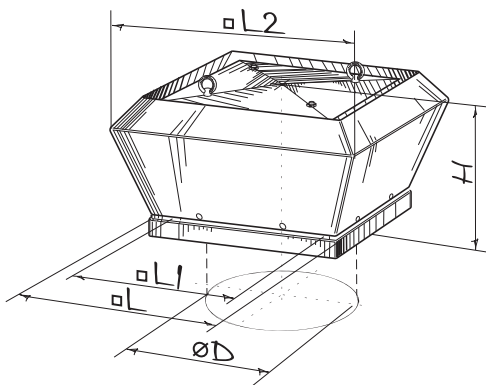

Тип	Размеры, мм					Масса, кг
	ØD	H	L2	L1	L	
Tower-V 220 2E	213	275	460	245	338	8,9
Tower-V 225 2E	213	275	460	245	338	9,6
Tower-V 250 2E	285	275	520	330	425	12,0
Tower-V 280 2E	285	275	520	330	425	12,7
Tower-V 310 4E	285	330	560	330	438	17,8
Tower-V 310 4D	285	330	560	330	438	17,8
Tower-V 355 4E	438	420	783	450	598	22,0
Tower-V 355 4D	438	420	783	450	598	22,0
Tower-V 400 4E	438	420	783	450	598	27,5
Tower-V 450 4E	438	454	872	535	668	30,0
Tower-V 400 4D	438	420	783	450	598	27,5
Tower-V 450 4D	438	454	872	535	668	30,0
Tower-V 500 6E	438	454	872	535	668	33,8





### Технические характеристики

Параметры	Tower-V 220 2E	Tower-V 225 2E	Tower-V 250 2E	Tower-V 280 2E
Напряжение, В / 50 Гц	230	230	230	230
Потребляемая мощность, Вт	85	135	155	225
Ток, А	0,38	0,6	0,7	1,0
Максимальный расход воздуха, м <sup>3</sup> /ч	700	900	1300	1780
Частота вращения, мин <sup>-1</sup>	2700	2650	2600	2700
Уровень звукового давления на расст. 3 м, дБ(А)	49	49	65	66
Макс. темп. перемещаемого воздуха, °С	55	55	50	50
Класс энергосбережения	B		-	-
Защита	IPX4	IPX4	IPX4	IPX4

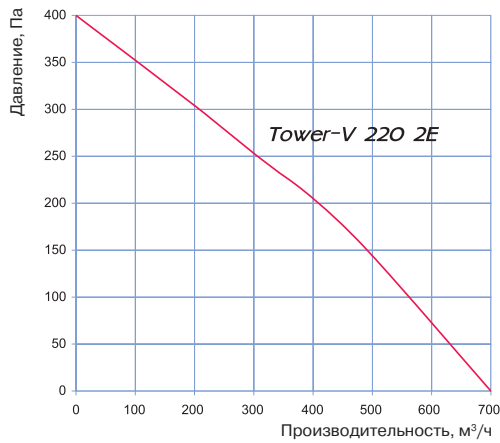

Уровень звуковой мощности	Октавные полосы частот, Гц								
	Общ.	63	125	250	500	1000	2000	4000	8000
L <sub>WA</sub> ко входу, дБ(А)	69	42	60	65	68	65	61	59	50
L <sub>WA</sub> к окружению, дБ(А)	73	42	60	65	67	67	65	57	50

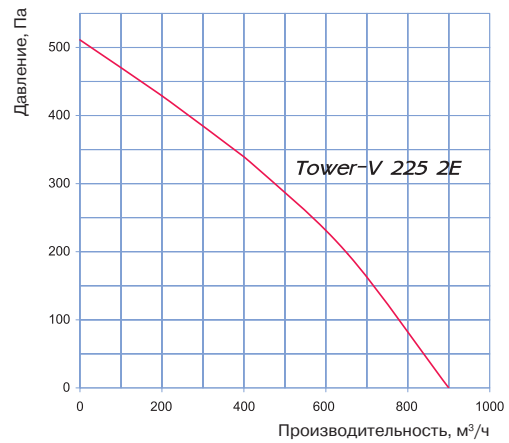

Уровень звуковой мощности	Октавные полосы частот, Гц								
	Общ.	63	125	250	500	1000	2000	4000	8000
L <sub>WA</sub> ко входу, дБ(А)	72	41	59	66	68	66	61	57	49
L <sub>WA</sub> к окружению, дБ(А)	72	42	60	67	69	66	63	58	51

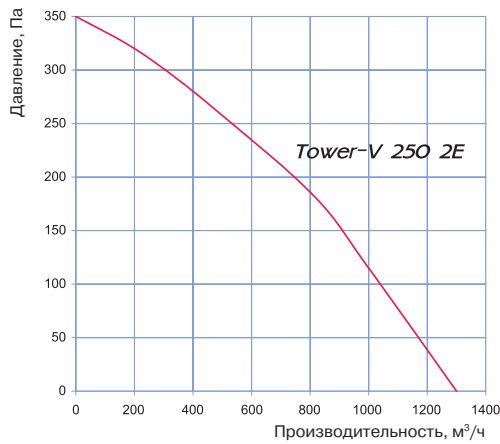

Уровень звуковой мощности	Октавные полосы частот, Гц								
	Общ.	63	125	250	500	1000	2000	4000	8000
L <sub>WA</sub> ко входу, дБ(А)	69	40	62	65	66	66	64	57	49
L <sub>WA</sub> к окружению, дБ(А)	71	44	59	65	68	66	62	60	53

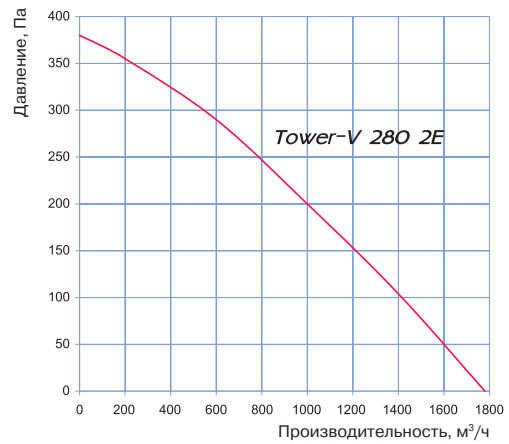

Уровень звуковой мощности	Октавные полосы частот, Гц								
	Общ.	63	125	250	500	1000	2000	4000	8000
L <sub>WA</sub> ко входу, дБ(А)	72	42	58	62	64	65	63	56	49
L <sub>WA</sub> к окружению, дБ(А)	72	45	61	63	66	66	61	60	53



## Технические характеристики

Параметры	Tower-V 310 4E	Tower-V 310 4D	Tower-V 355 4E	Tower-V 355 4D
Напряжение, В / 50 Гц	230	400	230	400
Потребляемая мощность, Вт	120	110	245	170
Ток, А	0,54	0,32	1,12	0,52
Максимальный расход воздуха, м <sup>3</sup> /ч	1820	1950	2800	2350
Частота вращения, мин <sup>-1</sup>	1370	1400	1420	1400
Уровень звукового давления на расст. 3 м, дБ(А)	45	53	46	53
Макс. темп. перемещаемого воздуха, °С	85	65	50	70
Защита	IPX4	IPX4	IPX4	IPX4

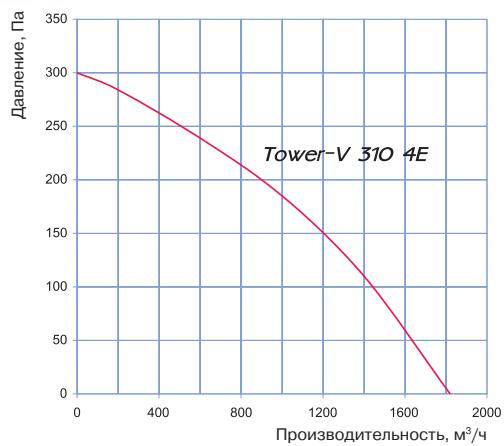

Уровень звуковой мощности	Октавные полосы частот, Гц								
	Общ.	63	125	250	500	1000	2000	4000	8000
L <sub>вкл</sub> ко входу, дБ(А)	57	44	45	50	53	52	51	43	36
L <sub>вкл</sub> к окружению, дБ(А)	60	47	50	53	56	57	51	45	39

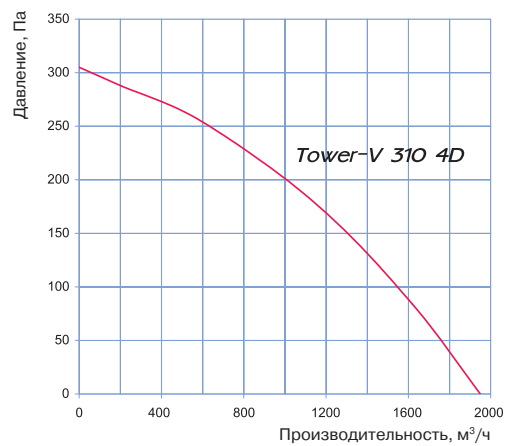

Уровень звуковой мощности	Октавные полосы частот, Гц								
	Общ.	63	125	250	500	1000	2000	4000	8000
L <sub>вкл</sub> ко входу, дБ(А)	58	45	46	51	55	53	49	45	37
L <sub>вкл</sub> к окружению, дБ(А)	60	48	51	52	54	56	49	44	38

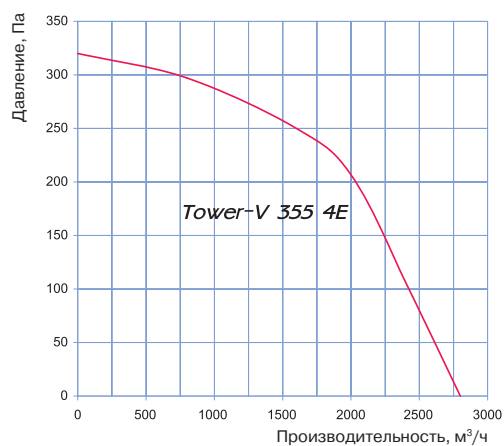

Уровень звуковой мощности	Октавные полосы частот, Гц								
	Общ.	63	125	250	500	1000	2000	4000	8000
L <sub>вкл</sub> ко входу, дБ(А)	69	53	58	61	62	63	59	54	45
L <sub>вкл</sub> к окружению, дБ(А)	72	57	60	63	65	64	61	55	49

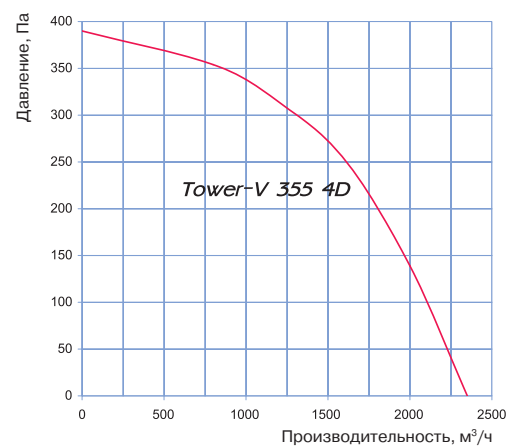

Уровень звуковой мощности	Октавные полосы частот, Гц								
	Общ.	63	125	250	500	1000	2000	4000	8000
L <sub>вкл</sub> ко входу, дБ(А)	67	56	57	63	65	64	59	54	47
L <sub>вкл</sub> к окружению, дБ(А)	72	56	60	62	66	62	63	55	49



### Технические характеристики

Параметры	Tower-V 400 4E	Tower-V 400 4D	Tower-V 450 4E	Tower-V 450 4D	Tower-V 500 6E
Напряжение, В / 50 Гц	230	400 Y	230	400 Y	230
Потребляемая мощность, Вт	480	385	640	470	385
Ток, А	2,4	0,7	3,1	0,82	1,82
Максимальный расход воздуха, м <sup>3</sup> /ч	3400	3800	3850	4300	4700
Частота вращения, мин <sup>-1</sup>	1400	1430	1350	1430	880
Уровень звукового давления на расст. 3 м, дБ(А)	52	52	53	53	47
Макс. темп. перемещаемого воздуха, °С	80	60	50	50	50
Защита	IPX4	IPX4	IPX4	IPX4	IPX4

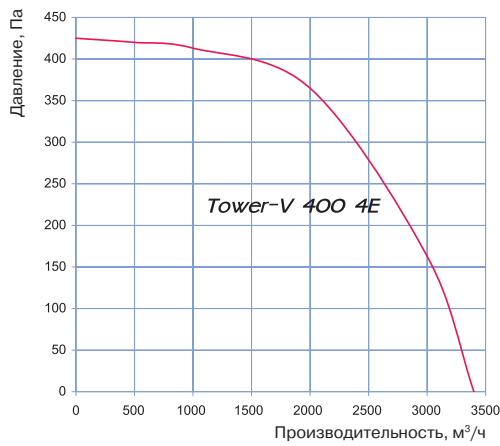

Уровень звуковой мощности	Октавные полосы частот, Гц								
	Общ.	63	125	250	500	1000	2000	4000	8000
L <sub>вкл</sub> ко входу, дБ(А)	72	58	62	67	69	68	63	58	52
L <sub>вкл</sub> к окружению, дБ(А)	76	61	63	68	70	68	65	60	53

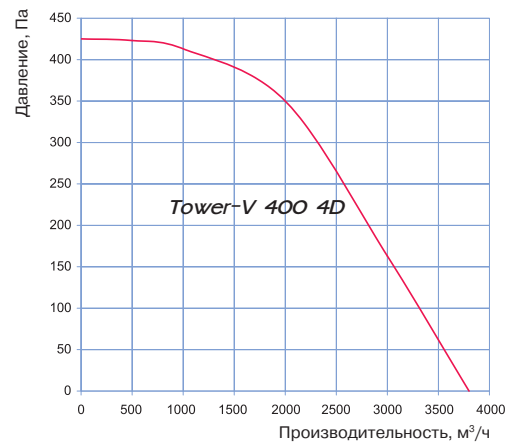

Уровень звуковой мощности	Октавные полосы частот, Гц								
	Общ.	63	125	250	500	1000	2000	4000	8000
L <sub>вкл</sub> ко входу, дБ(А)	72	59	63	65	67	68	63	58	51
L <sub>вкл</sub> к окружению, дБ(А)	74	59	62	65	69	69	66	59	53

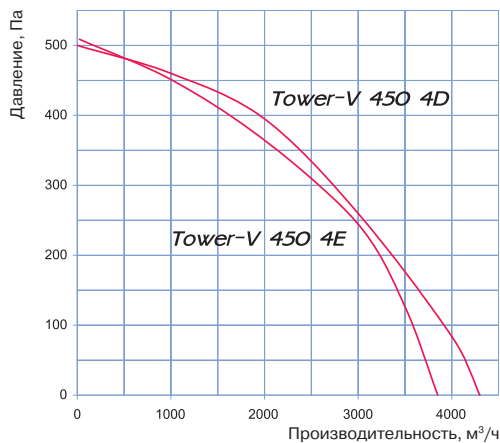

Уровень звуковой мощности	Октавные полосы частот, Гц								
	Общ.	63	125	250	500	1000	2000	4000	8000
<b>Tower-V 450 4E</b>									
L <sub>вкл</sub> ко входу, дБ(А)	63	51	54	58	59	61	56	50	41
L <sub>вкл</sub> к окружению, дБ(А)	68	51	53	60	61	61	58	52	43
<b>Tower-V 450 4D</b>									
L <sub>вкл</sub> ко входу, дБ(А)	64	49	55	59	60	60	56	48	42
L <sub>вкл</sub> к окружению, дБ(А)	66	51	56	58	61	61	56	52	46

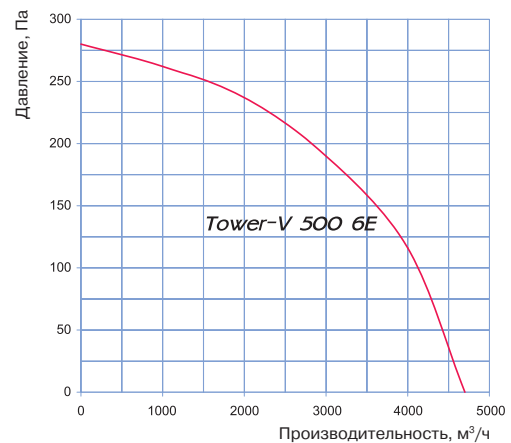

Уровень звуковой мощности	Октавные полосы частот, Гц								
	Общ.	63	125	250	500	1000	2000	4000	8000
L <sub>вкл</sub> ко входу, дБ(А)	67	54	55	59	61	64	59	55	46
L <sub>вкл</sub> к окружению, дБ(А)	70	56	56	62	64	63	60	56	45

