



Radial-Dachventilatoren

Tower-V

Leistung – bis 4700 m³/h



Anwendung

- Entlüftungssysteme für verschiedene Räume.
- Dachmontage.
- Für alle Dachtypen oder senkrechte Lüftungsschächte.

Aufbau

- Stahlgehäuse mit witterungsbeständiger Polymerfarbe beschichtet.
- Vertikaler Luftauswurf.
- Klemmkasten zum Netzanschluss.
- Ausgelegt für Dauerbetrieb.
- Oberer Deckel mit zwei Ringschrauben für leichteren Transport des Ventilators auf das Dach mittels Hebevorrichtungen.
- Für die Befestigung an der Dachoberfläche ist eine Platte mit Einlassöffnung vorgesehen.

Motor

- 2-, 4- oder 6-poliger Asynchronmotor mit Außenrotor und Radiallaufrad mit rückwärts gekrümmten Schaufeln.
- Motorausführung: **(E)** einphasig oder **(D)** dreiphasig.
- Dynamisch ausgewuchtete Turbine.
- Kugelgelagerter Motor für Dauerbetrieb.
- Überhitzungsschutz erfolgt durch eingebauten Thermoschalter, deren Anschlüsse an externe Schutzregler angeschlossen werden.
- Anschluss der Thermoschalter an entsprechende Kontaktanschlüsse am Überlastrelais oder entsprechende Anschlüsse des Spartrafo- oder Thyristorreglers.

Steuerung

- Stufenlose Drehzahlregelung mit einer externen Thyristorsteuerung oder stufenweise Drehzahlregelung mit einem externen Spartrafo (beide auf separate Bestellung erhältlich).

Montage

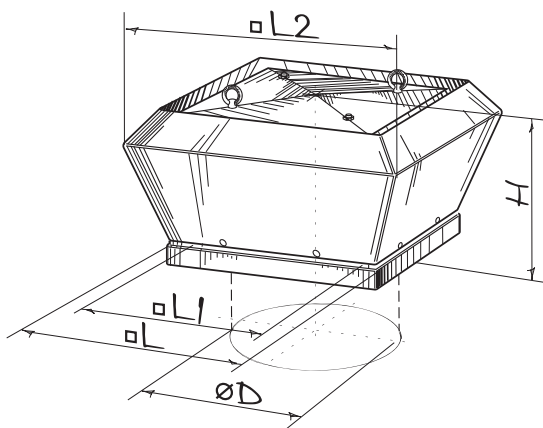

- Vertikaler Einbau auf dem Dach, direkt über dem Luftkanal oder Lüftungsschacht.
- Anschluss des Ventilators an den Luftkanal mit einem Einlassflansch, der direkt an den Ventilatorsockel befestigt wird.
- Im Ventilatorsockel sind Löcher für Befestigungsbolzen vorgesehen, mit denen der Ventilator an einer glatten stabilen Oberfläche oder einem Dachsockel befestigt wird.
- Dachsockel und Einlassflansch separat lieferbar.
- Stromanschluss erfolgt über externen Klemmkasten.

Außenabmessungen



Typ	Abmessungen, mm					Gewicht, kg
	ØD	H	L2	L1	L	
Tower-V 220 2E	213	275	460	245	338	8,9
Tower-V 225 2E	213	275	460	245	338	9,6
Tower-V 250 2E	285	275	520	330	425	12,0
Tower-V 280 2E	285	275	520	330	425	12,7
Tower-V 310 4E	285	330	560	330	438	17,8
Tower-V 310 4D	285	330	560	330	438	17,8
Tower-V 355 4E	438	420	783	450	598	22,0
Tower-V 355 4D	438	420	783	450	598	22,0
Tower-V 400 4E	438	420	783	450	598	27,5
Tower-V 450 4E	438	454	872	535	668	30,0
Tower-V 400 4D	438	420	783	450	598	27,5
Tower-V 450 4D	438	454	872	535	668	30,0
Tower-V 500 6E	438	454	872	535	668	33,8

Technische Daten

Kenndaten	Tower-V 220 2E 	Tower-V 225 2E 	Tower-V 250 2E	Tower-V 280 2E
Betriebsspannung, V/50Hz	230	230	230	230
Nennleistung, W	85	135	155	225
Stromaufnahme, A	0,38	0,6	0,7	1,0
Luftdurchsatz maximal, m ³ /h	700	900	1300	1780
Drehzahl, min ⁻¹	2700	2650	2600	2700
Schalldruckpegel in einem Abstand von 3 m, dBA	49	49	65	66
Maximale Fördermitteltemperatur, °C	55	55	50	50
SEV-Klasse	B		-	-
Schutz	IPX4	IPX4	IPX4	IPX4

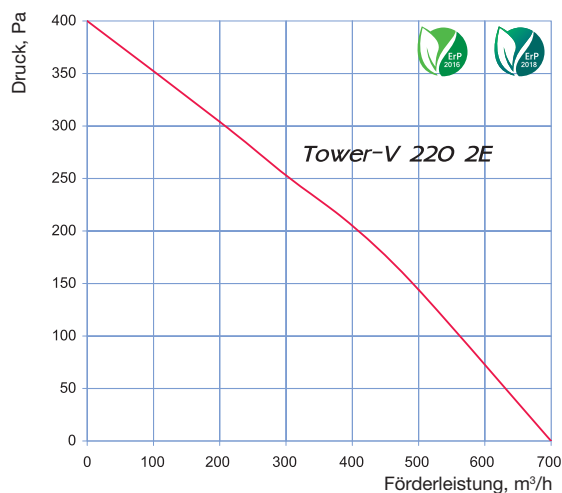

Schalldruckpegel	Oktavbandschallpegel, Hz								
	Ges.	63	125	250	500	1000	2000	4000	8000
L _{WA} Abstrahlung, dB(A)	69	42	60	65	68	65	61	59	50
L _{WA} Druckseitig, dB(A)	73	42	60	65	67	67	65	57	50

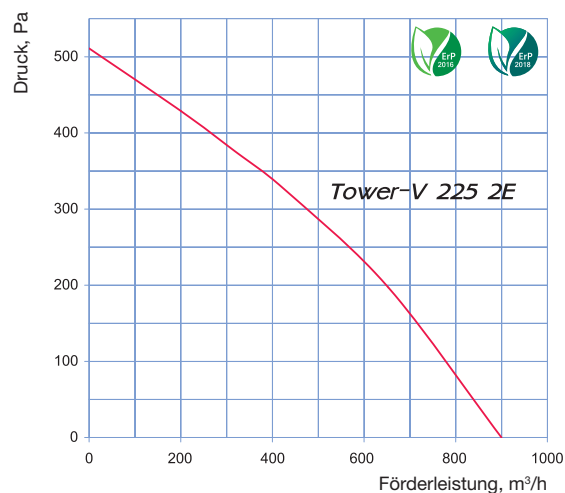

Schalldruckpegel	Oktavbandschallpegel, Hz								
	Ges.	63	125	250	500	1000	2000	4000	8000
L _{WA} Abstrahlung, dB(A)	72	41	59	66	68	66	61	57	49
L _{WA} Druckseitig, dB(A)	72	42	60	67	69	66	63	58	51

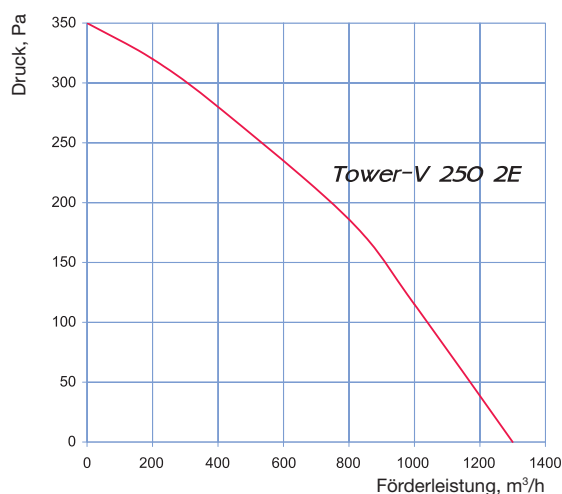



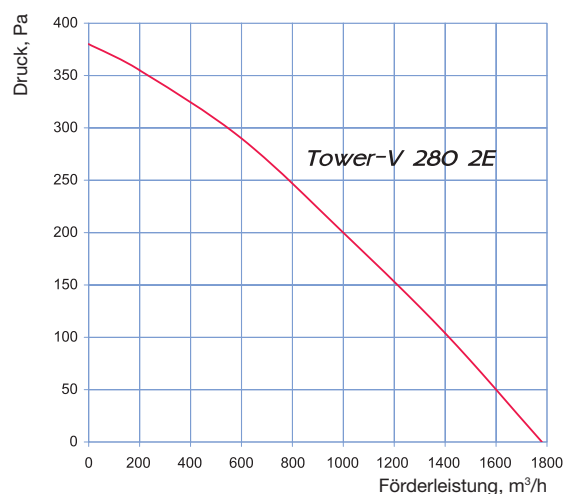

Schalldruckpegel	Oktavbandschallpegel, Hz								
	Ges.	63	125	250	500	1000	2000	4000	8000
L _{WA} Abstrahlung, dB(A)	69	40	62	65	66	66	64	57	49
L _{WA} Druckseitig, dB(A)	71	44	59	65	68	66	62	60	53



Schalldruckpegel	Oktavbandschallpegel, Hz								
	Ges.	63	125	250	500	1000	2000	4000	8000
L _{WA} Abstrahlung, dB(A)	72	42	58	62	64	65	63	56	49
L _{WA} Druckseitig, dB(A)	72	45	61	63	66	66	61	60	53

Technische Daten

Kenndaten	Tower-V 310 4E 	Tower-V 310 4D 	Tower-V 355 4E 	Tower-V 355 4D 
Betriebsspannung, V/50Hz	230	400	230	400
Nennleistung, W	120	110	245	170
Stromaufnahme, A	0,54	0,32	1,12	0,52
Luftdurchsatz maximal, m³/h	1820	1950	2800	2350
Drehzahl, min ⁻¹	1370	1400	1420	1400
Schalldruckpegel in einem Abstand von 3 m, dBA	45	53	46	53
Maximale Fördermitteltemperatur, °C	85	65	50	70
Schutz	IPX4	IPX4	IPX4	IPX4

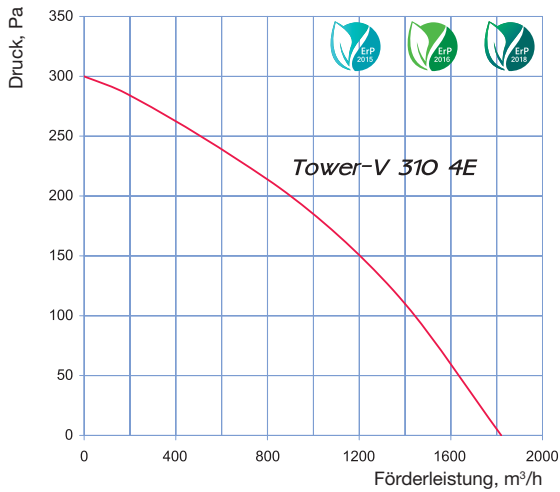

Schalldruckpegel	Oktavbandschallpegel, Hz								
	Ges.	63	125	250	500	1000	2000	4000	8000
L _{wA} Abstrahlung, dB(A)	57	44	45	50	53	52	51	43	36
L _{wA} Druckseitig, dB(A)	60	47	50	53	56	57	51	45	39

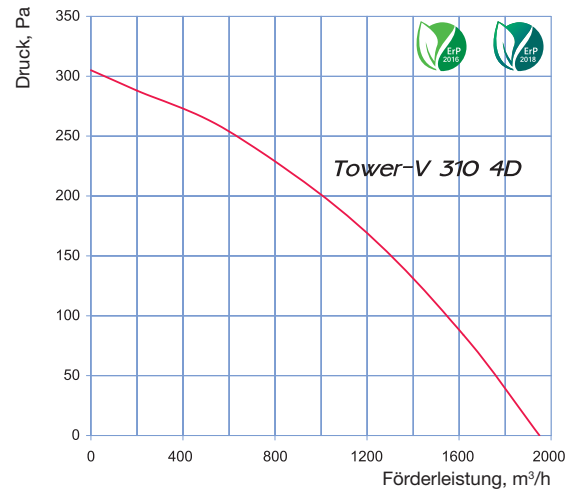

Schalldruckpegel	Oktavbandschallpegel, Hz								
	Ges.	63	125	250	500	1000	2000	4000	8000
L _{wA} Abstrahlung, dB(A)	58	45	46	51	55	53	49	45	37
L _{wA} Druckseitig, dB(A)	60	48	51	52	54	56	49	44	38

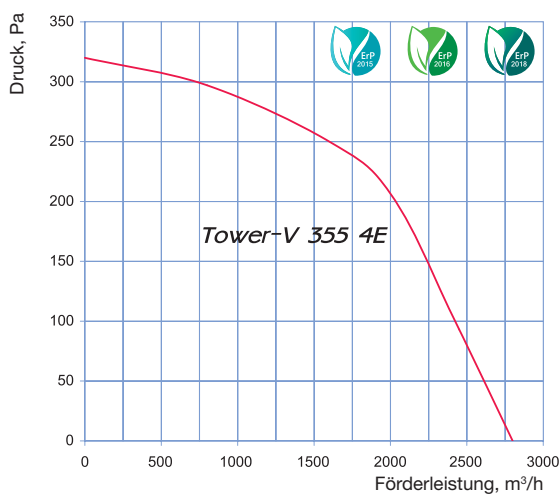



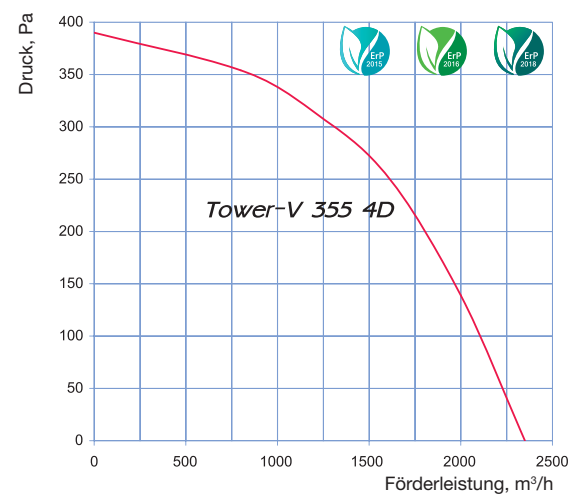

Schalldruckpegel	Oktavbandschallpegel, Hz								
	Ges.	63	125	250	500	1000	2000	4000	8000
L _{wA} Abstrahlung, dB(A)	69	53	58	61	62	63	59	54	45
L _{wA} Druckseitig, dB(A)	72	57	60	63	65	64	61	55	49



Schalldruckpegel	Oktavbandschallpegel, Hz								
	Ges.	63	125	250	500	1000	2000	4000	8000
L _{wA} Abstrahlung, dB(A)	67	56	57	63	65	64	59	54	47
L _{wA} Druckseitig, dB(A)	72	56	60	62	66	62	63	55	49

Technische Daten

Kenndaten	Tower-V 400 4E 	Tower-V 400 4D 	Tower-V 450 4E 	Tower-V 450 4D	Tower-V 500 6E 
Betriebsspannung, V/50Hz	230	400 Y	230	400 Y	230
Nennleistung, W	480	385	640	470	385
Stromaufnahme, A	2,4	0,7	3,1	0,82	1,82
Luftdurchsatz maximal, m³/h	3400	3800	3850	4300	4700
Drehzahl, min ⁻¹	1400	1430	1350	1430	880
Schalldruckpegel in einem Abstand von 3 m, dBA	52	52	53	53	47
Maximale Fördermitteltemperatur, °C	80	60	50	50	50
Schutz	IPX4	IPX4	IPX4	IPX4	IPX4

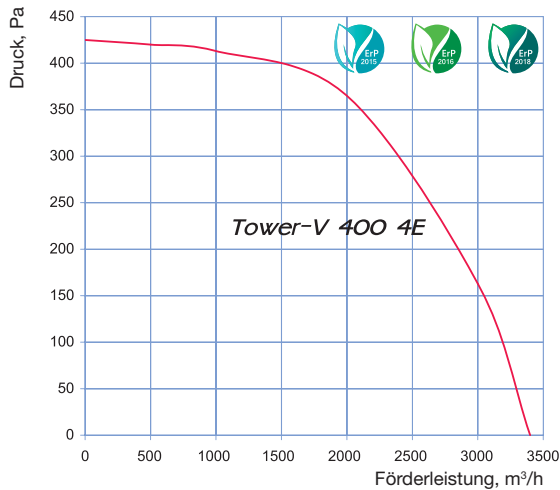

Schalldruckpegel	Oktavbandschallpegel, Hz								
	Ges.	63	125	250	500	1000	2000	4000	8000
L _{WA} Abstrahlung, dB(A)	72	58	62	67	69	68	63	58	52
L _{WA} Druckseitig, dB(A)	76	61	63	68	70	68	65	60	53

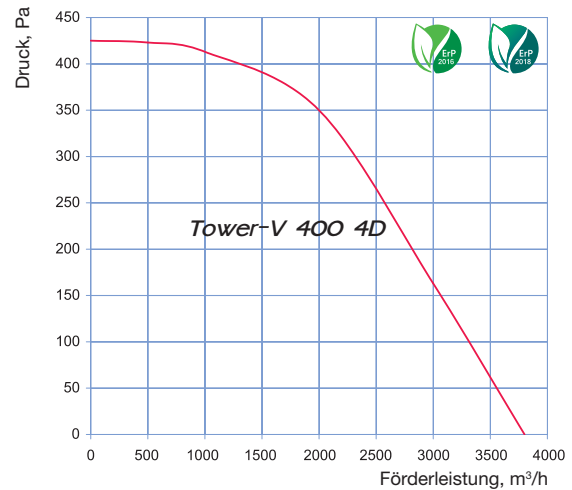

Schalldruckpegel	Oktavbandschallpegel, Hz								
	Ges.	63	125	250	500	1000	2000	4000	8000
L _{WA} Abstrahlung, dB(A)	72	59	63	65	67	68	63	58	51
L _{WA} Druckseitig, dB(A)	74	59	62	65	69	69	66	59	53

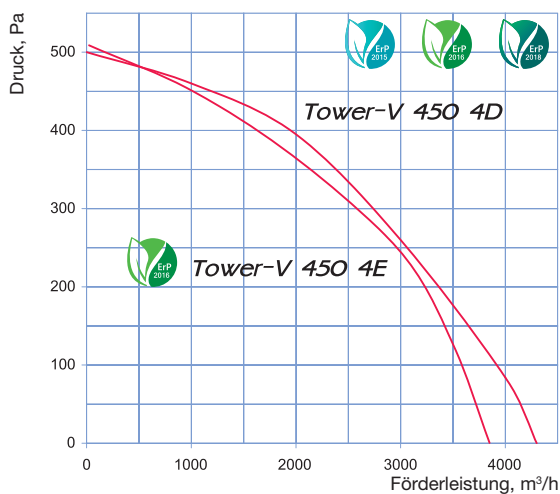

Schalldruckpegel	Oktavbandschallpegel, Hz								
	Ges.	63	125	250	500	1000	2000	4000	8000
Tower-V 450 4E									
L _{WA} Abstrahlung, dB(A)	63	51	54	58	59	61	56	50	41
L _{WA} Druckseitig, dB(A)	68	51	53	60	61	61	58	52	43
Tower-V 450 4D									
L _{WA} Abstrahlung, dB(A)	64	49	55	59	60	60	56	48	42
L _{WA} Druckseitig, dB(A)	66	51	56	58	61	61	56	52	46

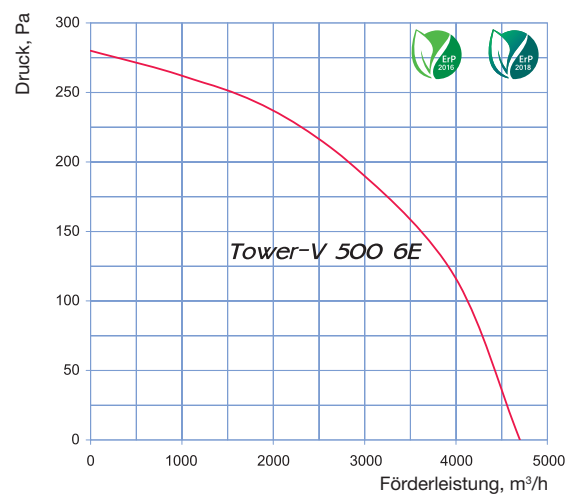

Schalldruckpegel	Oktavbandschallpegel, Hz								
	Ges.	63	125	250	500	1000	2000	4000	8000
L _{WA} Abstrahlung, dB(A)	67	54	55	59	61	64	59	55	46
L _{WA} Druckseitig, dB(A)	70	56	56	62	64	63	60	56	45