

VENTO EXPERT DUO A30-1 Pro

КОМНАТНЫЕ ВЕНТИЛЯЦИОННЫЕ УСТАНОВКИ С РЕГЕНЕРАЦИЕЙ ЭНЕРГИИ

Особенности

- Эффективная энергосберегающая приточно-вытяжная вентиляция квартир, частных домов, коттеджей, социальных и коммерческих помещений.
- Значительное снижение теплопотерь на вентиляцию помещения за счет возврата тепла.
- Обеспечение баланса влажности и регулируемого воздухообмена для создания индивидуального микроклимата.
- Создание системы приточно-вытяжной вентиляции с централизованным управлением на базе нескольких установок.



Производительность:
до 30 м³/ч
8 л/с



Эффективность рекуперации тепла: до 85 %



Мощность:
от 2,00 Вт



Уровень звукового давления:
от 24 дБА



Конструкция

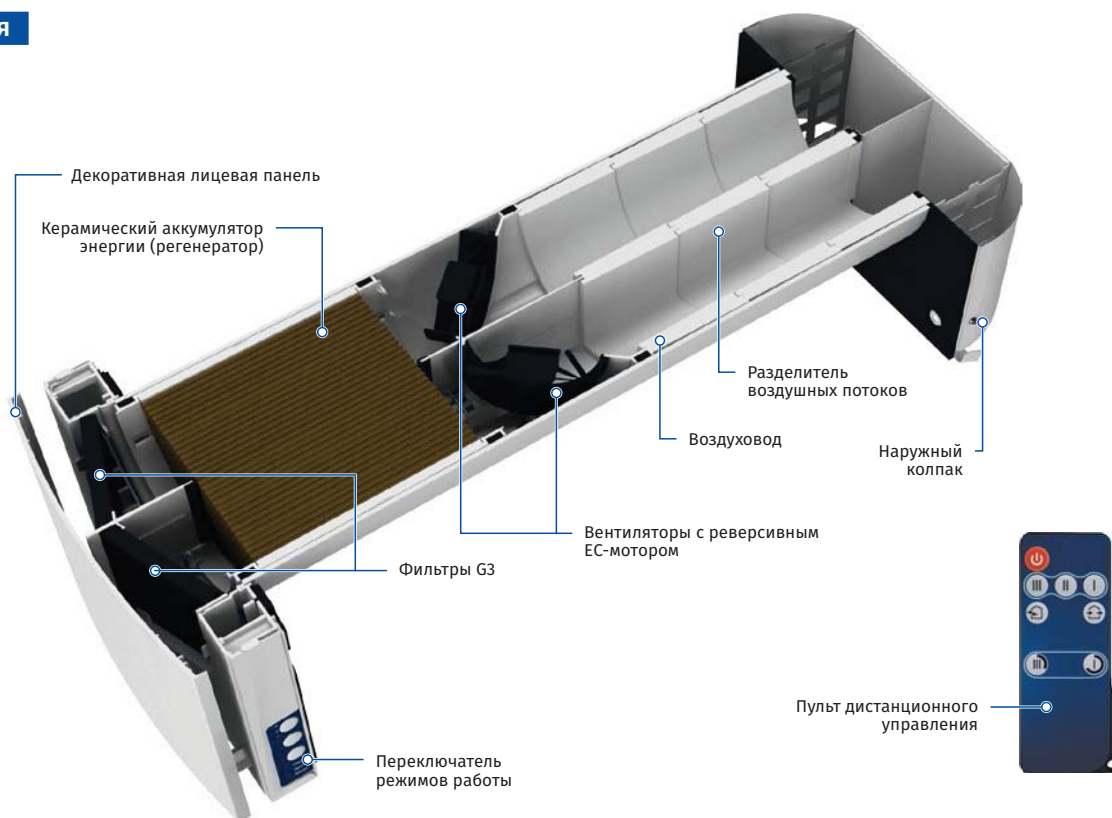

Простое обслуживание. Внутренний блок открывается легким нажатием с двух сторон



Один из самых высоких показателей эффективности рекуперации на рынке благодаря шестигранной структуре ячеек регенератора

Условное обозначение

Модель	Вентиляторы	Воздуховод	Максимальный расход воздуха, м ³ /ч	Тип колпака	Управление
VENTO Expert	DUO: два вентилятора	A: круглый воздуховод	30	-1: плоская лицевая панель	Pro: пульт управления

VENTO ЭКСПЕРТ DUO A30-1 Pro

КОМНАТНЫЕ ВЕНТИЛЯЦИОННЫЕ УСТАНОВКИ С РЕГЕНЕРАЦИЕЙ ЭНЕРГИИ

Регенерация тепла и влаги

ПРИНЦИП РАБОТЫ УСТАНОВКИ В ЗИМНИЙ ПЕРИОД

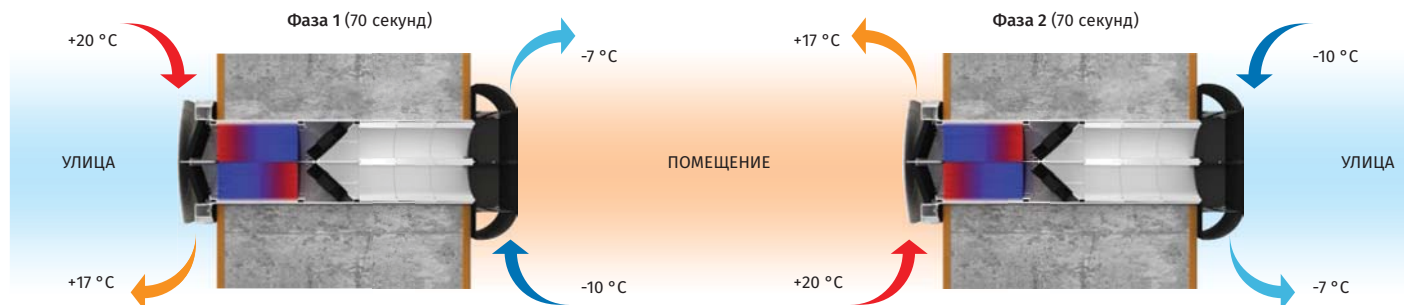

- Один из вентиляторов работает в режиме притока: свежий холодный воздух с улицы проходит через регенератор, впитывая влагу и тепло, накопленные в регенераторе.
- В то же время другой вентилятор работает в режиме вытяжки: загрязненный теплый воздух вытягивается из помещения на улицу и, проходя через регенератор, постепенно нагревает его и передает часть влаги.
- Через 70 секунд вентиляторы изменяют направления своего вращения, и происходят обратные процессы.

Управление

- Управление режимами установки осуществляется с помощью сенсорной панели управления на корпусе установки или с помощью пульта дистанционного управления.

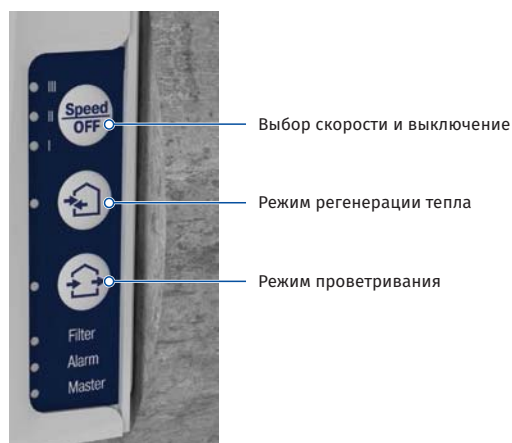

- Выбор скорости и выключение
- Режим регенерации тепла
- Режим проветривания



- ВКЛЮЧЕНИЕ/ВЫКЛЮЧЕНИЕ
- Три скорости
- Режим проветривания
- Режим регенерации тепла
- Ночной режим: 8 часов работы на низкой скорости
- Режим «Вечеринка»: 4 часа работы на высокой скорости

Установка **VENTO Expert DUO** может работать как независимое устройство или может быть соединена с другими установками в доме под управлением ведущего устройства. В этом случае только ведущая установка принимает сигнал от пульта дистанционного управления.

VENTO Expert DUO оснащен датчиком влажности для контроля влажности в помещении. Если уровень влажности воздуха превышает заданное значение, установка переходит на высокую скорость независимо от других установок в системе.



VENTO ЭКСПЕРТ DUO A30-1 Pro

КОМНАТНЫЕ ВЕНТИЛЯЦИОННЫЕ УСТАНОВКИ С РЕГЕНЕРАЦИЕЙ ЭНЕРГИИ

Монтаж

- Установки VENTO Expert необходимо устанавливать в гостиной и спальне, в то время как установки VENTO Expert DUO – на кухне, в ванных комнатах и подсобных помещениях.
- Установка предназначена для внутристенного монтажа в предварительно подготовленное круглое отверстие в наружной стене здания.

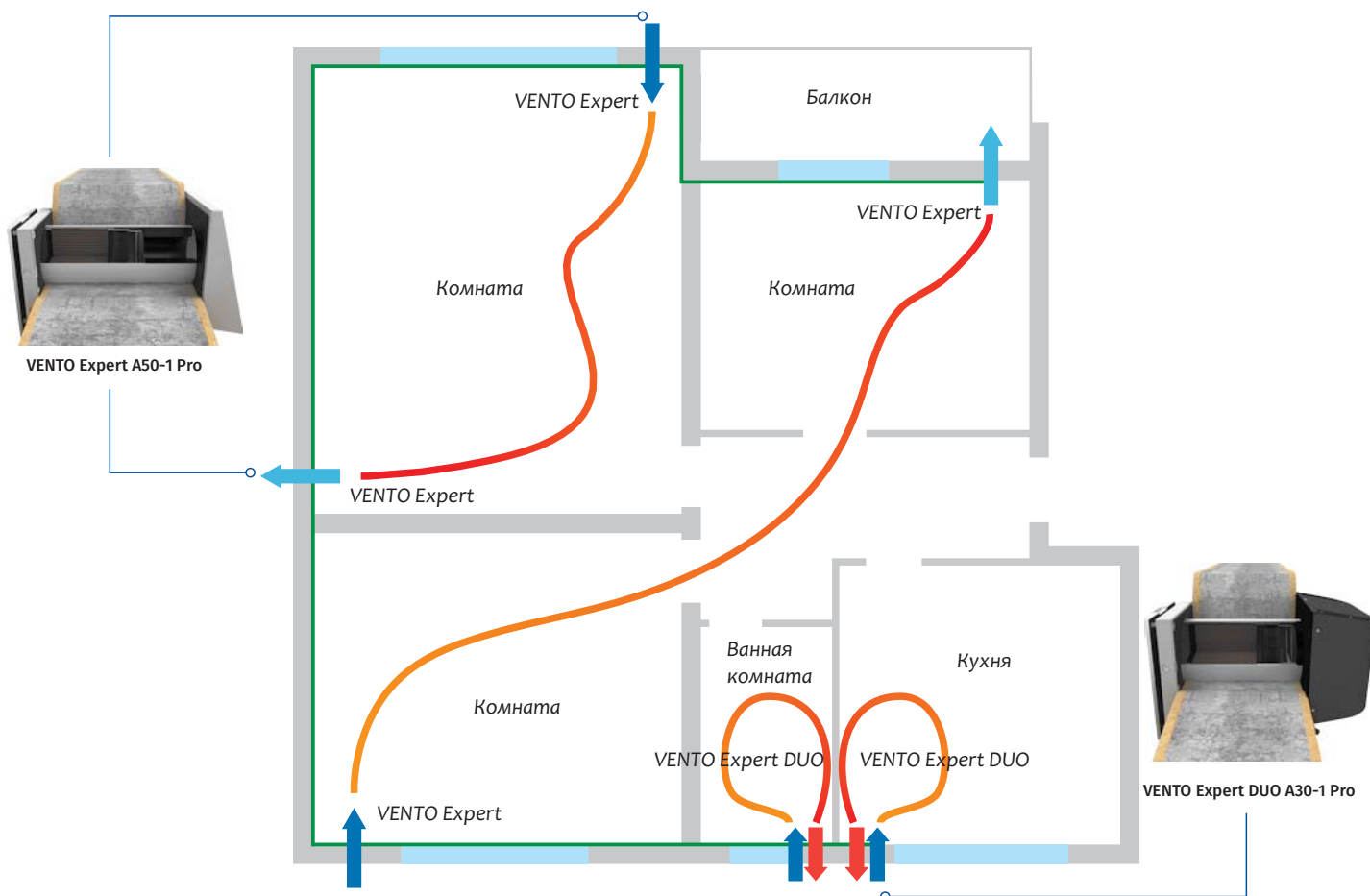

Габаритные размеры, мм

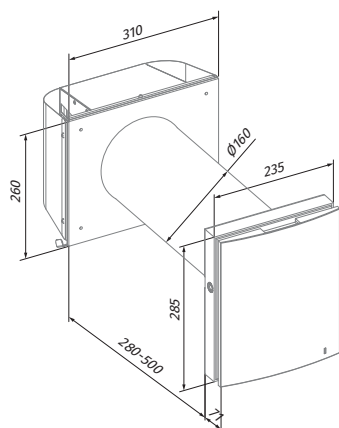

VENTO Expert DUO A30-1 Pro

VENTO EXPERT DUO A30-1 Pro







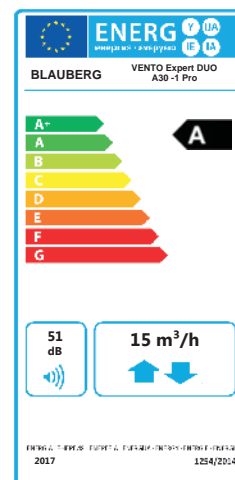



КОМНАТНЫЕ ВЕНТИЛЯЦИОННЫЕ УСТАНОВКИ С РЕГЕНЕРАЦИЕЙ ЭНЕРГИИ

Технические параметры

Параметры	VENTO EXPERT DUO A30-1 Pro		
	I	II	III
Скорость			
Напряжение, В/50 (60) Гц		100-240	
Мощность, Вт	2,00	3,70	6,40
Ток, А	0,027	0,043	0,067
Частота вращения, мин ⁻¹	1600	2200	2500
Производительность, м ³ /ч (л/с)	10 (3)	20 (6)	30 (8)
Производительность в режиме удаления влаги, м ³ /ч (л/с)		60 (16)	
Фильтр		G3	
Температура перемещаемого воздуха, °C		-15...+50	
Уровень звукового давления на расст. 1 м, дБА	33	40	43
Уровень звукового давления на расст. 3 м, дБА	24	31	34
Подавление уличного шума в соответствии с DIN EN 20140, дБА		42	
Эффективность регенерации в соответствии с DIBt LÜ-A 20, %		до 85	
Класс энергосбережения		A	
Защита		IP24	



Аксессуары

Название		Описание
FP VENTO Expert DUO A50 G3		Набор фильтров G3 (2 шт.)
FB VENTO Expert A50		Пульт дистанционного управления
AH-5 white 160 DUO		Колпак из нержавеющей стали, окрашенный в белый цвет
AH-5 chrome 160 DUO		Колпак из шлифованной нержавеющей стали
AH chrome 160 DUO		Колпак из шлифованной нержавеющей стали
AH white 160 DUO		Колпак из нержавеющей стали, окрашенный в белый цвет
PP 160/0.5		Наружный пластиковый колпак для монтажа изнутри помещения
CD-1		Датчик CO ₂ с LED-индикацией и кнопкой вкл/выкл
CD-2		Датчик CO ₂
LST VENTO Expert DUO		Разделитель потока