

# VENTO EXPERT DUO A30-1 S10 PRO

## КОМНАТНЫЕ ВЕНТИЛЯЦИОННЫЕ УСТАНОВКИ С РЕГЕНЕРАЦИЕЙ ЭНЕРГИИ

### Особенности

- Эффективная энергосберегающая приточно-вытяжная вентиляция квартир, частных домов, коттеджей, социальных и коммерческих помещений.
- Значительное снижение теплотерь на вентиляцию помещения за счет возврата тепла.
- Обеспечение баланса влажности и регулируемого воздухообмена для создания индивидуального микроклимата.
- Создание системы приточно-вытяжной вентиляции с централизованным управлением на базе нескольких установок.



**Производительность:**  
до 30 м³/ч  
8 л/с



**Эффективность рекуперации тепла:** до 85 %



**Мощность:** от 2,00 Вт  
**SFP:** от 0,67 Вт/л/с



**Уровень звукового давления:**  
от 24 дБА



### Конструкция

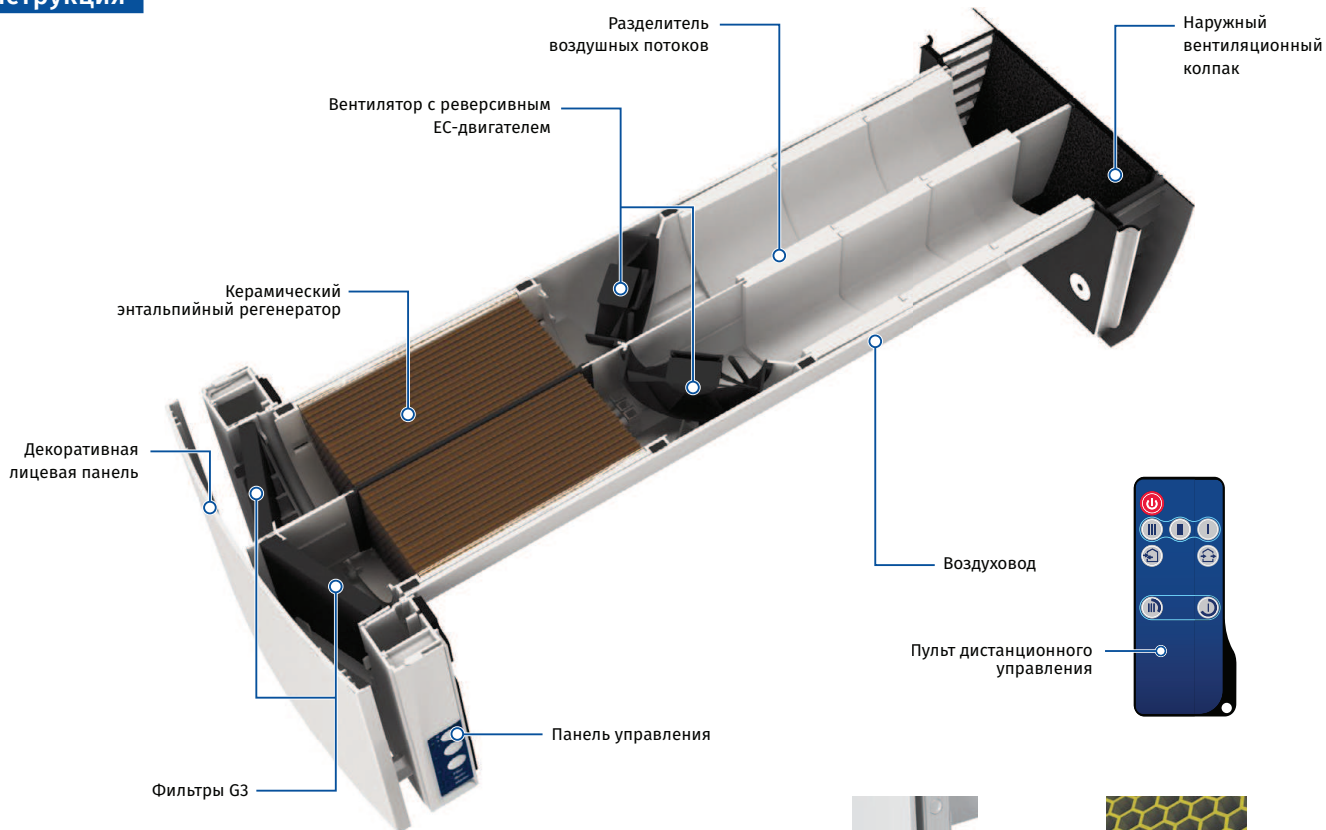

Простое обслуживание. Внутренний блок открывается легким нажатием с двух сторон



Один из самых высоких показателей эффективности рекуперации на рынке благодаря шестигранной структуре ячеек регенератора

### Условное обозначение

Модель	Вентиляторы	Воздуховод	Номинальная производительность, м³/ч	Лицевая панель	Тип колпака	Управление
Vento Expert	<b>Дуо:</b> два вентилятора, вращающиеся в противоположных направлениях	<b>А:</b> круглый	<b>30</b>	<b>-1:</b> плоская	<b>S10:</b> пластиковый белый AH-10 white 160 Duo	<b>Pro:</b> с помощью сенсорных кнопок и пульта дистанционного управления

# VENTO EXPERT DUO A30-1 S10 PRO

КОМНАТНЫЕ ВЕНТИЛЯЦИОННЫЕ УСТАНОВКИ С РЕГЕНЕРАЦИЕЙ ЭНЕРГИИ

## Регенерация тепла и влаги

### ПРИНЦИП РАБОТЫ УСТАНОВКИ (НА ПРИМЕРЕ ЗИМНЕГО ПЕРИОДА)

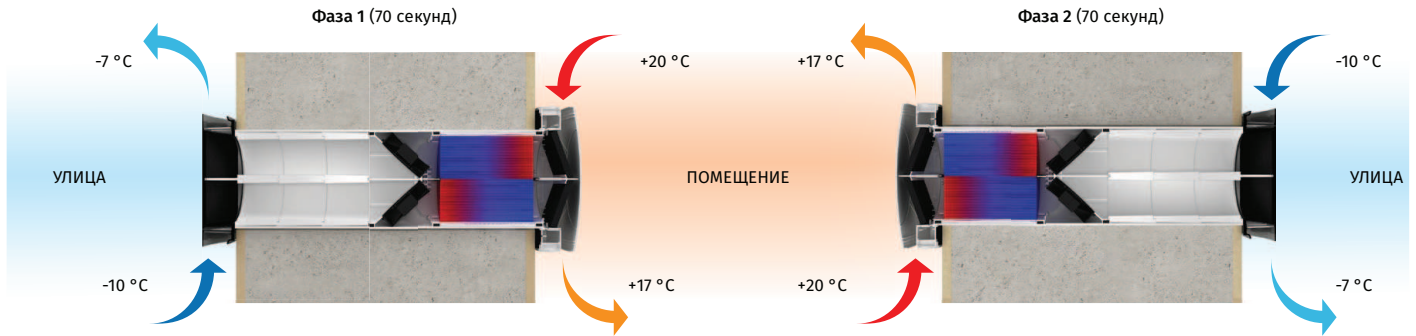

- Один из вентиляторов работает в режиме притока: свежий холодный воздух с улицы проходит через регенератор, впитывая влагу и тепло, накопленные в регенераторе.
- В то же время другой вентилятор работает в режиме вытяжки: загрязненный теплый воздух вытягивается из помещения на улицу и, проходя через регенератор, постепенно нагревает его и передает часть влаги.

- Через 70 секунд вентиляторы изменяют направления своего вращения, и происходят обратные процессы.

## Управление

- Управление режимами установки осуществляется с помощью сенсорной панели управления на корпусе установки или с помощью пульта дистанционного управления.



Установка **Vento Expert Duo** может работать как независимое устройство или может быть соединена с другими установками в доме под управлением ведущего устройства. В этом случае только ведущая установка принимает сигнал от пульта дистанционного управления.

**Vento Expert Duo** оснащен датчиком влажности для контроля влажности в помещении. Если уровень влажности воздуха превышает заданное значение, установка переходит на III скорость.



## VENTO EXPERT DUO A30-1 S10 PRO

КОМНАТНЫЕ ВЕНТИЛЯЦИОННЫЕ УСТАНОВКИ  
С РЕГЕНЕРАЦИЕЙ ЭНЕРГИИ

### Монтаж

- Установки Vento Expert необходимо устанавливать в гостиной и спальне, в то время как установки **Vento Expert Duo** – на кухне, в ванных комнатах и подсобных помещениях.
- Установка предназначена для внутристенного монтажа в предварительно подготовленное круглое отверстие в наружной стене здания.

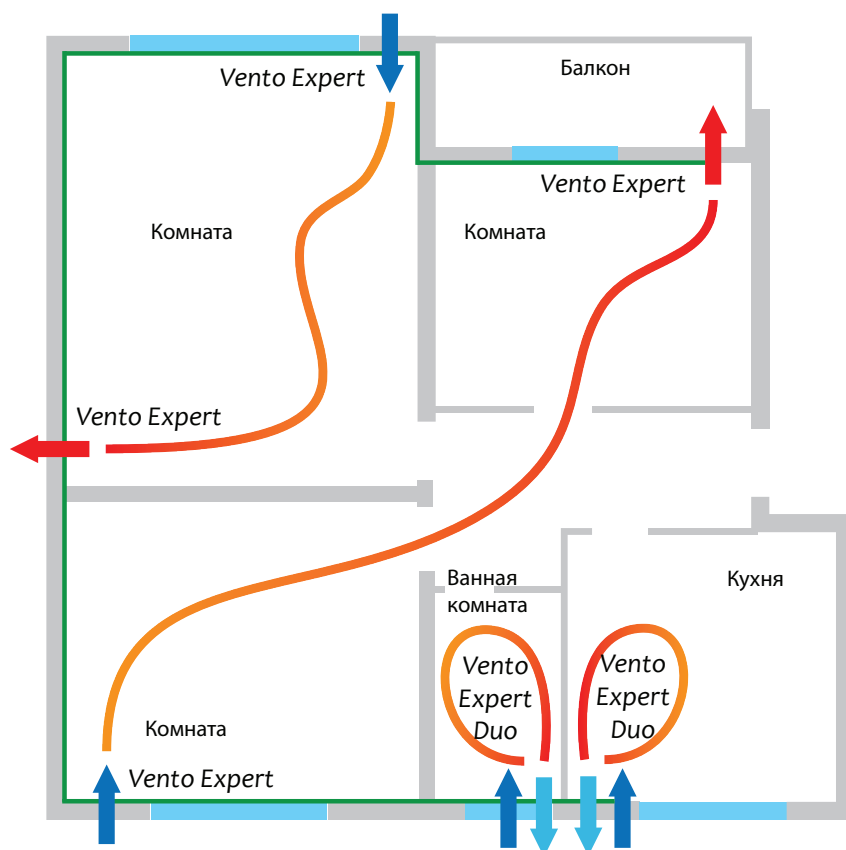

# VENTO EXPERT DUO A30-1 S10 PRO

КОМНАТНЫЕ ВЕНТИЛЯЦИОННЫЕ УСТАНОВКИ С РЕГЕНЕРАЦИЕЙ ЭНЕРГИИ

## Технические параметры

Параметры	Vento Expert Duo A30-1 S10 Pro		
	I	II	III
Скорость			
Напряжение питания, В/50 (60) Гц		100-240	
Мощность, Вт	2,00	3,70	6,40
Ток, А	0,027	0,043	0,067
Частота вращения, мин <sup>-1</sup>	1600	2200	2500
Производительность, м <sup>3</sup> /ч (л/с)	10 (3)	20 (6)	30 (8)
Производительность в режиме удаления влаги, м <sup>3</sup> /ч (л/с)		60 (16)	
SFP, Вт/л/с	0,72	0,67	0,77
Фильтр		G3	
Температура перемещаемого воздуха, °C		-15...+40	
Уровень звукового давления на расст. 1 м, в соответствии с ISO 3741:2004, дБА	33	40	43
Уровень звукового давления на расст. 3 м, в соответствии с ISO 3741:2004, дБА	24	31	34
Подавление уличного шума согласно DIN EN 20140, дБА		42	
Классификация внутренней и внешней герметичности в соответствии с EN 13141-8		D2	
Эффективность рекуперации тепла в соответствии с DIBt LÜ-A 20, %		до 85	
Класс защиты		IP24	

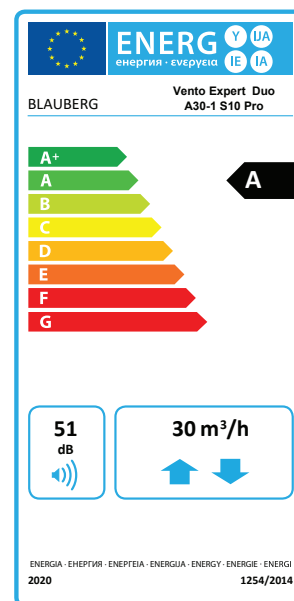

## Габаритные размеры, мм

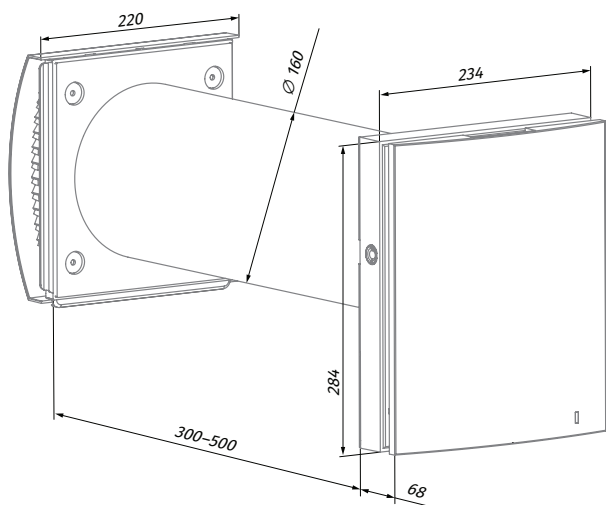













Vento Expert Duo A30-1 S10 Pro

# VENTO EXPERT DUO A30-1 S10 PRO

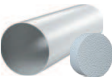
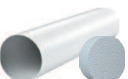
 КОМНАТНЫЕ ВЕНТИЛЯЦИОННЫЕ УСТАНОВКИ  
С РЕГЕНЕРАЦИЕЙ ЭНЕРГИИ

## Аксессуары

Название		Описание
FP Vento Expert Duo A50 G3		Набор фильтров G3 (2 шт.)
AH-10 *color* 160 Duo		Наружный пластиковый колпак. Доступен в цветах: 
AH-10 chrome 160 Duo		Наружный пластиковый колпак с накладкой под шлифованную нержавеющую сталь
AH-5 white 160 Duo		Наружный колпак из нержавеющей стали, окрашенный в белый цвет
AH-5 chrome 160 Duo		Наружный колпак из шлифованной нержавеющей стали
PP 160/0.5		Наружный пластиковый колпак для монтажа изнутри помещения
LST Vento Expert Duo		Воздуховод длиной 500 мм и пенопластовая заглушка
R 160-500		Воздуховод длиной 700 мм и пенопластовая заглушка
R 160-700		Разделитель потока
FB Vento Expert A50		Пульт дистанционного управления
CD-1		Датчик CO <sub>2</sub> со светодиодным индикатором концентрации CO <sub>2</sub> и сенсорной кнопкой для переключения режима работы
CD-2		Датчик CO <sub>2</sub>