

VENTO INHOME (MINI) S11

Einzelraumlüftungsanlage mit Enthalpiewärmetauscher

Eigenschaften

- Die brandneuen Einzelraumlüftungsanlagen VENTO inHome zur effizienten und kostengünstigen Lüftung eignen sich für den Neubau sowie zur Nachrüstung von Einzelräumen.
- Das angenehme Design fügt sich in jedes Interieur.
- Ein eingebauter Lichtsensor steuert die Helligkeit der LEDs auf dem Bedienfeld und aktiviert automatisch den Nachtbetrieb.
- Der eingebaute Feuchtigkeitssensor ermöglicht die automatische Auswahl der Betriebsart sowie die Kontrolle der Luftfeuchtigkeit und kann somit Schimmelbildung verhindern.
- Durch den geräuscharmen Betrieb eignet sich der VENTO inHome perfekt für Wohnräume.



Förderleistung:
bis 50 m³/h
14 l/s



Effizienz der Wärmerückgewinnung: bis 95 %



Leistung: ab 1,1 W
SFP: ab 0,53 W/l/s



Schalldruckpegel:
ab 11 dB(A)



Aufbau

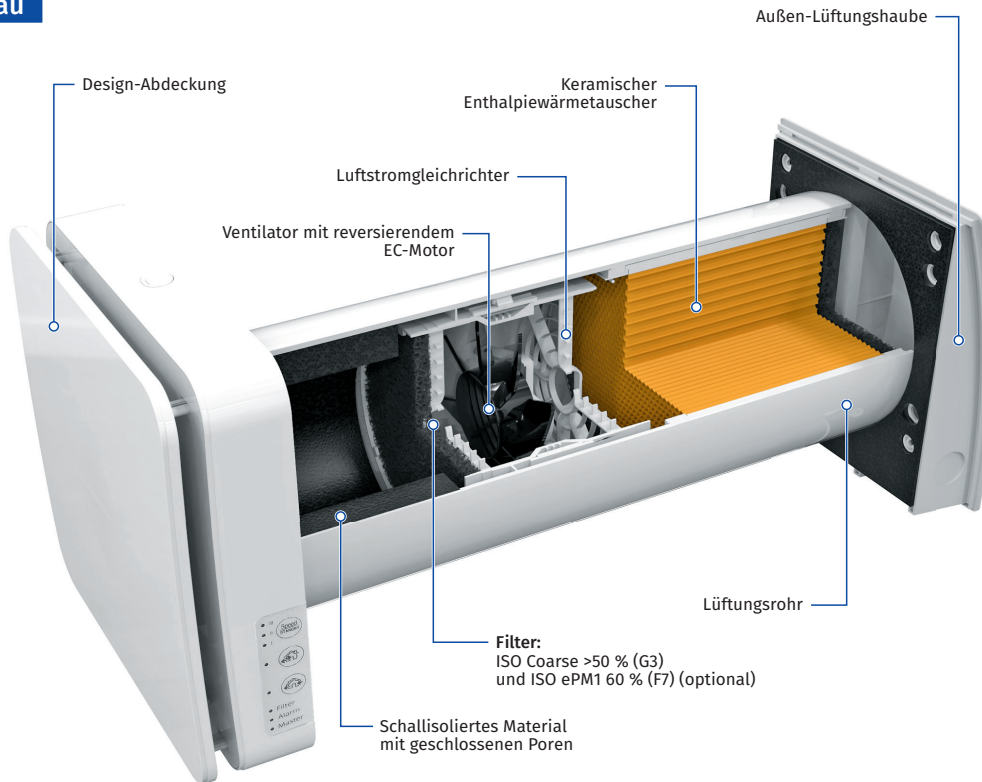

- Die hocheffiziente Wärmerückgewinnung (bis zu 95 %) ermöglicht die Einsparung von Energiekosten für Heizung und Klimaanlage.
- Durch den geringen Stromverbrauch eignet sich der VENTO inHome für den Dauerbetrieb, ohne hohe Energiekosten zu verursachen.
- Die Lüftungsanlagen werden über das Bedienfeld am Gehäuse oder über die Fernbedienung gesteuert.
- Einfache Montage durch Außenwände ohne komplizierte Verlegung von Lüftungsrohren

- Der Einbau einer entsprechenden Anzahl von Lüftungsanlagen sorgt für eine ausgewogene Belüftung der gesamten Wohneinheit.
- Eine höhere Zuluftreinigung kann mit einem Filter der Klasse ISO ePM1 60 % (F7) erreicht werden (optional).
- Es besteht die Möglichkeit einen externen Sensor anzuschließen.
- Das Gerät ist mit automatischen Verschlussklappen ausgestattet, um im abgeschalteten Zustand einen Luftrückstrom von außen zu verhindern.

Bezeichnungsschlüssel

Modell	Steuerung	Typ der Lüftungshaube des Kompletteräts	Farbe der Innenblende mit Design-Abdeckung
VENTO inHome / VENTO inHome mini	-: Die Lüftungsanlagen werden über das Bedienfeld am Gehäuse oder über die Fernbedienung gesteuert. W: Die Lüftungsanlagen werden über das Bedienfeld am Gehäuse, die Fernbedienung oder die mobile App über WLAN gesteuert.	S11: Weiße Kunststoff-Lüftungshaube AH-11 white 160	-: weiß BLK: schwarz

Steuerung

- Zur zentralen Steuerung können mehrere Lüftungsanlagen in einen Verbund zusammengeschlossen werden. Die Signale des Bedienfelds, der Fernbedienung sowie des Feuchtigkeitssensors werden nur von der Master-Anlage empfangen.

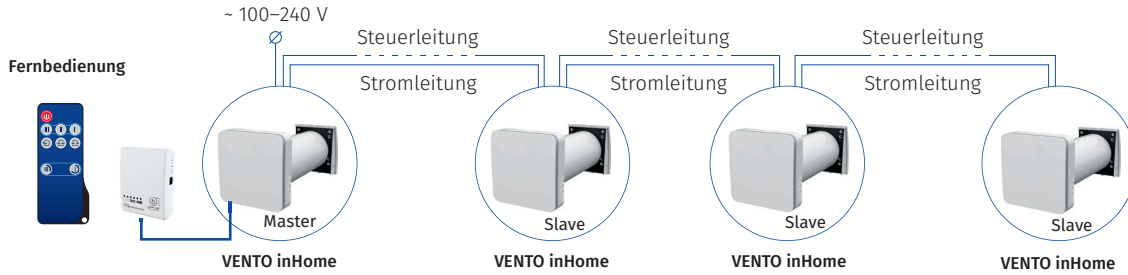

- Die Steuerung der Betriebsarten der Lüftungsanlage erfolgt über das Bedienfeld am Gehäuse oder über die Fernbedienung.

- **VENTO inHome** verfügt über einen Feuchtigkeitssensor zur Kontrolle der Raumluftfeuchte. Wenn der Sensor einer Anlage eine Luftfeuchtigkeit über dem Sollwert meldet, schaltet diese Lüftungsanlage in die höchste Lüftungsstufe, unabhängig von den anderen Lüftungsanlagen im System.

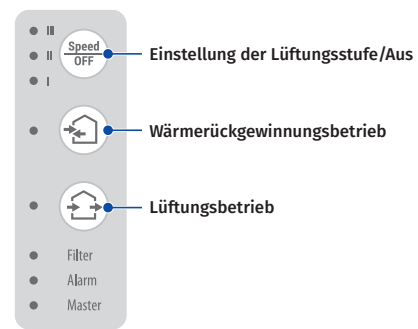

Wärme- und Feuchterückgewinnung

FUNKTIONSWEISE DER LÜFTUNGSANLAGE (IN DER KALTEN JAHRESZEIT)

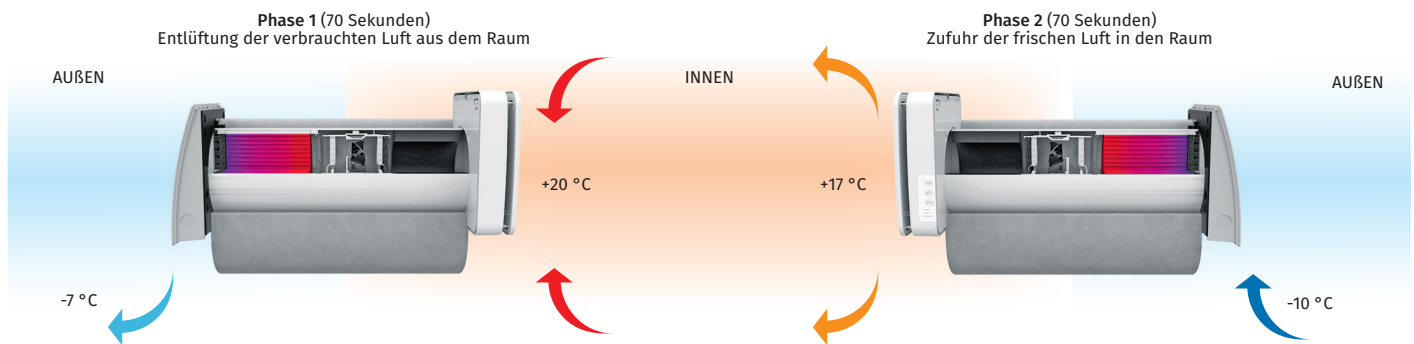

- Die warme Abluft aus dem Raum strömt 70 Sekunden lang durch den Enthalpiewärmetauscher und gibt die Wärme und Feuchtigkeit an diesen ab.
- Anschließend wechselt die Lüftungsanlage in den Zuluftbetrieb.

- Die frische, kalte Außenluft strömt 70 Sekunden lang über den Enthalpiewärmetauscher und nimmt die gespeicherte Wärme und Feuchtigkeit auf.
- Anschließend wechselt die Lüftungsanlage in den Abluftbetrieb und der Zyklus startet von vorne.

Montage

- Die Lüftungsanlage ist für den Einbau in eine Kernlochbohrung in der Außenwand des Gebäudes vorgesehen.
- Die optimale Lüftung erfolgt über eine paarweise Montage der reversierenden Lüftungsanlagen, die gegenphasig arbeiten. Ein Teil der Lüftungsanlagen läuft im Zuluftbetrieb und sorgt für die Zufuhr von Frischluft, während der andere Teil im Abluftbetrieb läuft und verbrauchte Luft abzieht. Dies ermöglicht eine sehr effiziente und kontrollierte Be- und Entlüftung.
- Bei Neubauten erfolgt die Montage der Lüftungsanlagen in zwei Stufen:
 - Vorinstallation des Lüftungsrohres und der Außenlüftungshaube während des Innenausbaus und Wandverputzes.
 - Endmontage bei Fertigstellung des Hauses (Montage des Innenelements mit Steuereinheit, Verschlussklappen, Kartusche, Wärmetauscher, Ventilator und Filtern).

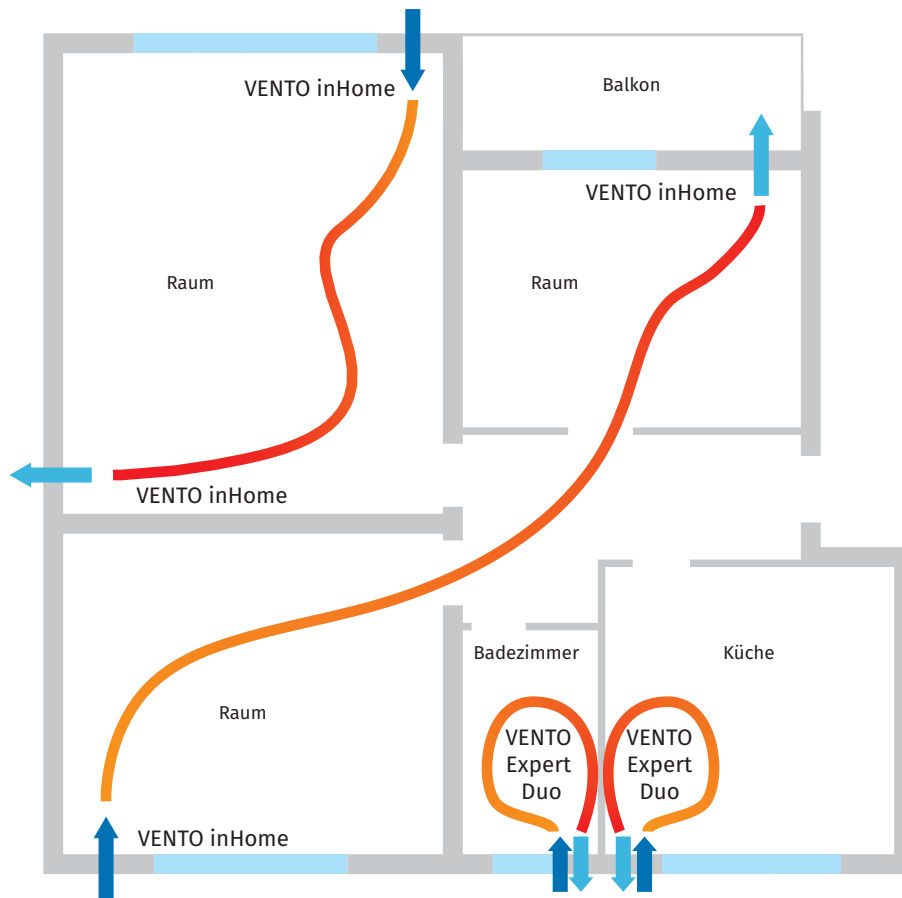

Laibungskit für Winkelmontage bei üblicher Wandstärke
KIT BlauPlast white 160 / KIT BlauPlast chrome 160

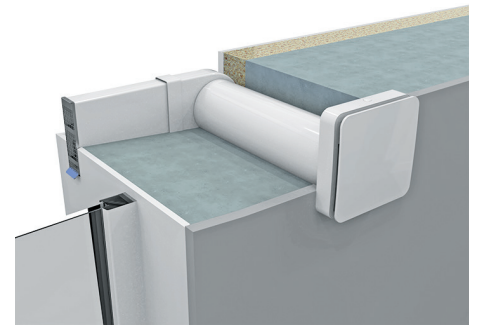

Montagebeispiel mit Haube für dünne Wände
AH-S grau 160 / AH-S chrome 160

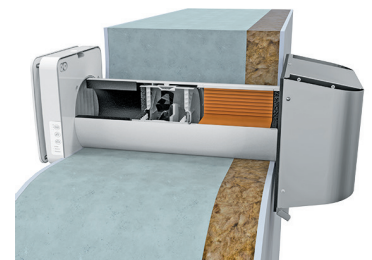

Technische Daten

Parameter	VENTO inHome			VENTO inHome mini		
	I	II	III	I	II	III
Lüftungsstufe						
Versorgungsspannung, V/50 (60) Hz	100-240			100-240		
Leistung, W	1,10	2,00	3,40	1,0	1,6	3,0
Stromaufnahme, A	0,03	0,04	0,05	0,02	0,03	0,04
Förderleistung im Lüftungsbetrieb, m³/h (l/s)	15 (4)	35 (10)	50 (14)	8 (2)	16 (4)	25 (7)
Förderleistung im Regenerationsbetrieb, m³/h (l/s)	8 (2)	15 (4)	25 (7)	4 (1)	8 (2)	13 (3)
SFP, W/l/s	0,53	0,48	0,49	0,90	0,72	0,86
Filter	ISO Coarse >50% (G3) (ISO Coarse >60% (G4), ISO ePM1 60% (F7) optional)					
Fördermitteltemperatur, °C	-20 bis +40			-15 bis +40		
Geräuschpegel bei 1 m Entfernung, dB(A)	20	30	36	20	26	33
Geräuschpegel bei 3 m Entfernung, dB(A)	11	21	27	10	16	23
Dämmung des Außen-Schalldruckpegels, dB(A), gemäß DIN EN 20140, dB(A)	40 / 44					
Effizienz der Wärmerückgewinnung	bis 95 %			bis 81 %		
Schutzart	IP24					

Außenabmessungen, mm

Für VENTO inHome S11
Für VENTO inHome mini S11

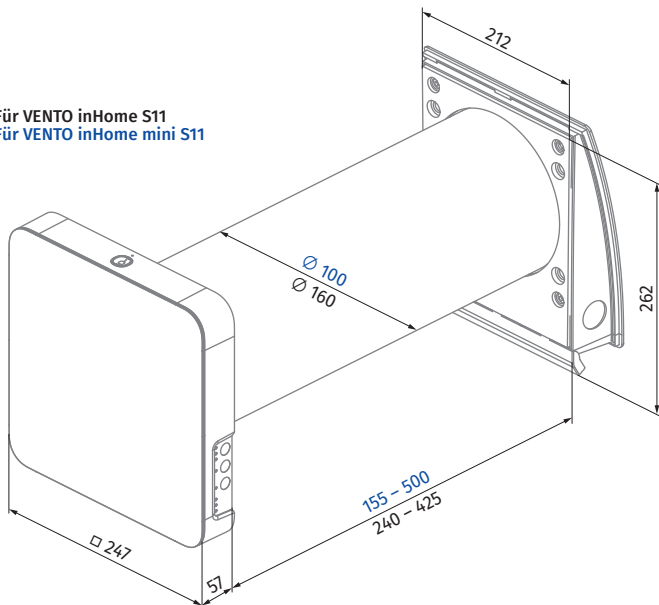

BLAUBERG Vento inHome

41 dBA

50 m³/h

ENERGIA - ЕНЕРГИЯ - ЕНЕРГІЯ - ENERGIJA - ENERGY - ENERGIE - ENERGI
2023 1254/2014























BLAUBERG Vento inHome mini









37 dBA

25 m³/h

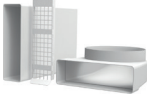
ENERGIA - ЕНЕРГИЯ - ЕНЕРГІЯ - ENERGIJA - ENERGY - ENERGIE - ENERGI
2023 1254/2014

Zubehör

VENTO inHome	VENTO inHome mini		Beschreibung
Pre-installation Kit VENTO inHome			Winkelmontagesatz für übliche Wandstärke, enthält: <ul style="list-style-type: none"> • Lüftungsrohr • Außen-Lüftungshaube AH-11 white 160 • Styropor-Stopfen • Styropor-Keile
Pre-installation Kit VENTO inHome S			Vorbereitungsset für Montage für dünne Wände, enthält: <ul style="list-style-type: none"> • Lüftungsrohr • Außen-Lüftungshaube AH-S chrome 160 • Styropor-Stopfen • Styropor-Keile
Completion Kit VENTO inHome			Fertigstellungsset, enthält: <ul style="list-style-type: none"> • Wärmetauschermodul • Ventilatormodul • G3-Filter (2 Stk.) • Inneneinheit mit Steuereinheit und Verschlussklappen • Fernbedienung
FP2 VENTO G3	FP3 VENTO G3		G3-Filter (2 Stk.)
FP2 VENTO G4			Grobfilter, enthält: <ul style="list-style-type: none"> • Kunststoff-Filterhalter (1 Stk.) • G4-Filter (1 Stk.)
FPC 150x50 G4			G4-Grobfilter
FP2 VENTO F7			Filtersatz, enthält: <ul style="list-style-type: none"> • Kunststoff-Filterhalter (1 Stk.) • Feinfilter F7 (1 Stk.). Filtrationsrate PM2,5 > 70 %
FPC 150x50 F7			Feinfilter F7 (1 Stk.) Filtrationsrate PM2,5 > 70 %
AH-10 *colour* 160	AH-10 *colour* 100		Kunststoff-Lüftungshaube, verfügbar in den Farben: <div style="display: flex; justify-content: space-around; margin-top: 5px;">  weiß  schwarz  grau  terracotta  braun  vintage </div>
AH-10 chrome 160	AH-10 chrome 100		Kunststoff-Außen-Lüftungshaube mit Abdeckung in Edelstahl-Optik
AH-11 *colour* 160	AH-11 *colour* 160 mit Adapterring AH-11 160/100		Kunststoff-Lüftungshaube, verfügbar in den Farben: <div style="display: flex; justify-content: space-around; margin-top: 5px;">  weiß  schwarz  anthrazit grau  grau  terracotta  vintage </div>

VENTO inHome	VENTO inHome mini		Beschreibung
AH-S white 160	AH-S white 100		Außen-Lüftungshaube aus Edelstahl, weiß lackiert
AH-S chrome 160	AH-S chrome 100		Außen-Lüftungshaube aus poliertem Edelstahl
PP 160/0.5	-		Kunststoff-Außen-Lüftungshaube für Innenraummontage
KIT BlauPlast white 160	KIT BlauPlast white 100		Winkelmontagesatz mit weißem Gitter für übliche Wandstärke
KIT BlauPlast chrome 160	KIT BlauPlast chrome 100		Winkelmontagesatz mit Gitter aus poliertem Edelstahl für übliche Wandstärke
R 160-500	R 100-500		500 mm langes Lüftungsrohr mit Styropor-Stopfen
R 160-700	R 100-700		700 mm langes Lüftungsrohr mit Styropor-Stopfen
FB VENTO Expert A50	FB VENTO Expert A50		Fernbedienung
CD-1	CD-1		CO ₂ -Sensor mit CO ₂ -LED-Anzeige und Sensor-Taste zur Wahl der Betriebsart
CD-2	CD-2		CO ₂ -Sensor